

**ANALOGUE
CENTRALES**

AFD2000

**FIRE CONTROL PANEL
ANALÓGICAS ANTIINCENDIO**



**USER MANUAL
MANUAL DEL USUARIO**

DSC®

CE

Para programar la Central que incluye el presente manual utilizar exclusivamente la aplicación **AFD2000** Console release 1.0 o superior.

La DSC declina cualquier responsabilidad si la Central es forzada por personal no autorizado.

Esta Central ha sido proyectada siguiendo los criterios de calidad, fiabilidad y prestaciones que adopta la empresa DSC.

La instalación de la Central debe regularse perfectamente, respetando las normas vigentes.

Las centrales **AFD2010**, **AFD2020** están en conformidad con los requisitos de las normas **EN54-2**; **EN54-4**.

El contenido de este manual puede modificarse sin preaviso y la empresa DSC no está obligada a su comunicación..

This Fire Control panel can be programmed only using the Software **AFD2000** Console release 1.0 or higher.

DSC shall not assume the responsibility for damage arising from improper application or use.

This Control panel has been designed and manufactured to the highest standards of quality and performance.

Installation of this Control panel must be carried out strictly in accordance with the instructions described in this manual, and in compliance with the local laws and bylaws in force

The **AFD2010**, **AFD2020** Fire Control panels comply with the essential requirements of standards **EN54-2**; **EN54-4**.

DSC reserves the right to change the technical specifications of these products without prior notice.

Información sobre reciclado

DSC recomienda a los clientes que desechen el hardware antiguo (centrales, detectores, Sirenas y otros dispositivos) ateniendo a las normas de protección del ambiente. Métodos a seguir incluyen el volver a utilizar las partes o productos enteros y el reciclado de componentes y materiales.

Para mayor información visitar:
www.dsc.com.

Directiva sobre el deshecho de material eléctrico y electrónico (WEEE).



En la Unión Europea, esta etiqueta indica que la eliminación de este producto no se puede hacer junto con el deshecho doméstico. Se debe depositar en una instalación apropiada que facilite la recuperación y el reciclado.

Para mayor información visitar:
www.dsc.com.

NOTA- Con las centrales de la serie AFD2000 se pueden combinar numerosos dispositivos direccionables (Detectores, Módulos, Pulsadores, etc.). En este manual se hace referencia a estos dispositivos en relación con su programación. Se dispone de mayor información sobre estos dispositivos y sus accesorios en el sitio www.dsc.com. el Área Reservada, en el punto Manuales de Instalación.

Recycling information

DSC recommends that customers dispose of their used equipments (panels, detectors, sirens, and other devices) in an environmentally sound manner. Potential methods include reuse of parts or whole products and recycling of products, components, and/or materials.

For specific information see:
www.dsc.com.

Waste Electrical and Electronic Equipment (WEEE) Directive.



In the European Union, this label indicates that this product should NOT be disposed of with household waste. It should be deposited at an appropriate facility to enable recovery and recycling.

For specific information see:
www.dsc.com.

NOTE- The series AFD2000 Fire control panel can support several addressable devices (Detectors, Modules, Manual call Points, etc). The present manual includes the instructions for their programming, but for further informations on those devices and their accessories, please visits: www.dsc.com.

-ESPAÑOL-

INTRODUCCIÓN	5
Centrales AFD2000	5
<i>Artículos combinables</i>	5
Uso de las teclas	5
Niveles de acceso del Usuario	5
Descripción de las señalizaciones	6
<i>Descripción de los indicadores</i>	6
<i>Descripción de los Pulsadores de Mando</i>	7
<i>Descripción señalizaciones Buzzer</i>	7
Visor	8
<i>Estado de REPOSO</i>	8
<i>Estado de AVISO</i>	9
<i>Estado de PRE-ALARMA</i>	10
<i>Estado de ALARMA</i>	11
<i>Estado de AVERÍA</i>	12

ANALIZA-LECTURA PARÁMETROS-LOG 13

<i>Lectura de los parámetros</i>	13
Tecla 1-Visualización Loop	15
<i>Elección de la central</i>	15
<i>Visualización detalles Loop</i>	15
Tecla 2-Visualización Dispositivo	16
<i>Elegir el Loop</i>	16
<i>Elegir el Dispositivo</i>	16
<i>Visualización Dispositivo en Loop</i>	16
Tecla 5 - Visualización aparatos en Red	17
Tecla 9-Visualiz. FW versión	17
Visualizar Listas	17
Tecla 8-Visualización LOG (Archivos)	18

MODIFICACIÓN 19

<i>Introducción o modificación contraseña</i>	19
MENÚ MODIFICACIÓN	20
Tecla 2-PWD usuario Niv. 2	21
Tecla 3- Borrar LOG (Archivos)	21
Modificación Dirección Repeater AFD2001	22

DESHABILITAR 23

Tecla 1-Lista Deshabilitados	24
Tecla 2-Deshabilitación Dispositivo	24
<i>Elegir el Loop</i>	24
<i>Elegir el Dispositivo</i>	24
<i>Deshabilitar Dispositivo en Loop</i>	25
Tecla 3-Deshabilitar Zonas SW	26
<i>Elegir zona SW</i>	26
<i>Deshabilitación zona SW</i>	26
Tecla 4-Deshabilitación Salidas	27
<i>Elegir Salidas</i>	27
<i>Deshabilitación Salidas</i>	27

- ENGLISH -

INTRODUCTION	29
AFD2000 Fire Control Panel	29
<i>Accessory items</i>	29
Description of Keys	29
User Access Level	29
Signalling	30
<i>The status LEDs</i>	30
<i>Control Panel keys description</i>	31
<i>Buzzer (Audible Signals)</i>	31
DISPLAY	32
<i>STANDBY Status</i>	32
<i>WARNING Status</i>	33
<i>PREALARM Status</i>	34
<i>ALARM Status</i>	35
<i>FAULT Status</i>	36

VIEW-LOG-PARAMETERS 37

<i>View parameters</i>	37
1 KEY - View Loop	38
<i>Select the fire control panel</i>	38
<i>View the Loop details</i>	38
2 KEY - View Devices	39
<i>Select the Loop</i>	39
<i>Select the device</i>	39
<i>View device on the Loop</i>	39
5 KEY- View NETWORK	40
8 KEY - View Log	41
9 Key - View FW version	42
View Lists (Use F4= MORE and then F2)	42

MODIFY 43

<i>Insert or Modify Password</i>	43
MODIFY MENU	44
2 Key - User Password	45
3 Key - Clear LOG	45
Modify AFD2001 Repeater address	46

DISABLE 47

1 Key - Disable list	48
2 Key - FC devices (Disable)	49
<i>Select the Loop</i>	49
<i>Select the Device</i>	49
<i>Disable device on the Loop</i>	49
3 Key-Dis. SW zone	50
<i>Select SW zone</i>	50
<i>Dis. SW zone</i>	50
4 Key - Dis. Outputs	51
<i>Select the Output</i>	51
<i>Disable Output</i>	51

Centrales AFD2000

La central AFD2000 se dispone en las siguientes versiones:

- **AFD2010** - Central analógica direccionable a un Loop no expandible con Alimentador Switching de 5,5 A;
- **AFD2020** - Central analógica direccionable a 2 Loop no expandible con Alimentador Switching de 5,5 A;

AFD2000 AFD2000 es un sistema modular, los componentes instalados dependen del tamaño y de la complejidad del equipo antiincendio y de las exigencias del comprador, por lo tanto algunos componentes y funciones descritas en este manual podrían faltar en Vuestro sistema antiincendio. El sistema AFD2000 puede estar compuesto de:

Una Central Master AFD2000,
máx. 8 Repeater AFD2001,
máx. 7 centrales AFD2000Slave,
un máx. de 500 dispositivos para cada par de Loop.

La central AFD2000 es el corazón del sistema. La misma permite gestionar las funciones de toda la instalación antiincendio hasta 2000 m (Loop) con cable blindado 2x2.5.

■ Artículos combinables

Repeater AFD2001 El Repeater es un panel de control de reducidas dimensiones que puede colocarse de forma discreta en puntos estratégicos en la instalación antiincendio. Posee todas las señalizaciones del visor y del buzzer de la central AFD2000 y permite comandar a distancia las funciones principales de la central AFD2000, hasta 1000 m con doble trenzado blindado.











 *El dispositivo Cuadro sinóptico -Repeater AFD2001 no está en conformidad con la norma EN54.*

AFD2000SLAVE A las centrales **AFD2000** "Master" es posible conectar hasta 7 centrales AFD2000 Slave. AFD2000 Slave permite la expansión de manera modular de la capacidad de la AFD2000 para conseguir una instalación con el tamaño adecuado.

Software AFD2000 Console es una aplicación en ambiente Windows, para la programación de la Central, la memorización y para imprimir los eventos.

Uso de las teclas

Para la gestión del panel se emplean:

- El teclado alfanumérico
- Las teclas Cursores ARRIBA , ABAJO , DCH  e IZQ 
- La tecla ESC 
- La tecla ENTER 
- Las teclas Función F1 , F2 , F3  y F4 
- Las teclas Evacuación, Rearme, etc.

 *El uso del teclado alfanumérico, de las Teclas Cursores, de la Tecla ESC, de la Tecla ENTER y de las Teclas Función F1, F2, F3, F4 se explicará en cada pantalla de Deshabilitación/Modificación/Visualización, en qué varía.*

Niveles de acceso del Usuario

L1= Primer Nivel: Permite exclusivamente la **Visualización** de:

estado LOOP, estado DISPOSITIVO, estado Red, LOG eventos, la revisión FIRMWARE, MENÚ de las Listas.

L2= Segundo nivel o nivel USUARIO: Además de operar en el Nivel L1, permite, previo pedido de la contraseña (CÓDIGO USUARIO):

- La **MODIFICACIÓN** de: CONTRASEÑA USUARIO, BORRAR LOG;

- La **DESHABILITACIÓN:** De los DISPOSITIVOS conectados a la central, de las SALIDAS y ZONAS SOFTWARE.

Descripción de las señalizaciones

El estado de la central se indica:

- mediante los indicadores (LED) presentes en el panel frontal,
- el buzzer interno,
- el visor retroiluminado de 40 caracteres por 4 líneas.

■ Descripción de los indicadores

En la siguiente tabla se describen los indicadores presentes en el panel frontal de la central.

☞ *Los indicadores relativos a las averías no parpadean para indicar la memoria de la avería a excepción de los dos indicadores de **FALLO**.*

Funcionamiento Noche/Día (ver indicador Modo Día): La central es capaz de operar en dos modalidades, Modo DÍA y Modo NOCHE. La programación de estos Modos de funcionamiento se ilustra en el capítulo "Programación PC", párrafo "Opciones Generales". La diferencia sustancial entre los dos modos de funcionamiento es que en el Modo DÍA la Silenciación tiene un efecto ilimitado (a menos que sucedan otros eventos: Nuevas alarmas, nuevas averías, etc.) mientras que en el Modo NOCHE si la central se silencia, permanece por un tiempo definido y programable (ver párr. Aceptar). Cuando la central arranca lo hace en el modo Día, en este modo, silenciando una avería o una alarma, no se consigue la reactivación automática después de 30 segundos.

INDICADORES	DESCRIPCIÓN
ALARMA	Si está encendido indica la condición de alarma: La central activa las salidas de alarma que no están excluidas.
Más Alarmas	Si está encendido indica la presencia de más condiciones de alarma
Pre-alarma	Si está encendido indica la condición de pre-alarma:
Transmisor (Rojo)	Si está encendido indica que la central está conectada a la línea de teléfono (en el visor de la central se indica el tipo de conexión: PSTN, GSM o red LAN)
FALLO	Si está encendido indica que se ha producido por lo menos una avería: Los indicadores siguientes y/o el visor indican de que tipo de avería se trata. Si parpadea indica la memoria de una avería (se apaga después de un Rearme).
CPU	Si está encendido indica el bloqueo de la central: En este caso solicitar la asistencia al revendedor. NOTA - Con el primer encendido de la central, el indicador parpadeará hasta que se realice el Rearme.
Fallo Disp.	Si está encendido indica que ha desaparecido un dispositivo de los loop (dirección perdida).
Transmisor (Amarillo)	Si está encendido indica que el Comunicador Digital ha sido deshabilitado, si parpadea indica una avería.
Salida NAC FIRE	Si está encendido indica la exclusión de la Salida NAC FIRE, si aparece intermitente indica una avería en la salida.
Tierra	Si está encendido indica que la central disipa a tierra: Comprobar el aislamiento de todas las conexiones.
Batería Baja	Si está encendido indica que los acumuladores están descargados, son ineficientes o no están, y por lo tanto no pueden garantizar el funcionamiento de la central en caso de black-out: Esperar algunas horas para ver si el indicador se apaga; en caso contrario significa que los acumuladores han agotado su ciclo de vida útil y deben cambiarse.
Batería Fallo	Si está encendido indica que los acumuladores están totalmente descargados o no están presentes, controlar la adecuada conexión de las baterías.
Red (Amarillo)	Si está encendido indica la falta de tensión en la red; la alimentación de la central la efectúan los acumuladores ubicados en su contenedor.
Modo Día	Si está encendido indica que la central está funcionando en la modalidad DÍA Si está apagado indica que la central está funcionando en la modalidad NOCHE
Deshabilitado	Si está encendido indica la exclusión: De las Salidas NAC o de cualquier elemento excluible:
Aceptar	Si está encendido indica que las Salidas Silenciables han sido forzadas para reposo utilizando la tecla ACEPTAR; en Modo DÍA la Silenciación permanece hasta que se presiona nuevamente la tecla ACEPTAR, mientras que en el modo NOCHE cesa automáticamente después que ha pasado el tiempo de Silenciación.
Test	Si está encendido indica que por lo menos una zona está en prueba
Red (Verde)	Si está apagado indica la ausencia de alimentación externa (230 V): Restablecerla antes que las baterías se agoten.

Tabla 1 Descripción de los indicadores

☞ La Central entra **INMEDIATAMENTE** en alarma cuando está en **Modo Noche** o bien cuando la alarma es generada por un Pulsador de Alarma.

■ Descripción de los Pulsadores de Mando

☞ Los pulsadores de mando de las Centrales-Repeater: **Prueba Zumbador y Leds**, **Silenciación Zumbador** y **Evacuación** están activos en el nivel L1 (sin contraseña), todos los otros al nivel L2 y L3.

Prueba Zumbador y Leds Ver tabla 3

Aceptar Presionando la tecla ACEPTAR se pueden enviar a reposo los Puntos de Salida silenciables: En el Modo NOCHE la silenciación permanece activa como máximo por el Tiempo de Silenciación programado por el instalador; en el Modo DÍA la silenciación permanece activa hasta que se presiona nuevamente la tecla ACEPTAR. En ambos modos de funcionamiento la silenciación se anula automáticamente cada vez que se produce una condición nueva de alarma.

Reconocimiento Ver tabla 3

Silenciación Zumbador Ver tabla 3

Reset Su actuación es posible siempre bajo restricción (nivel de acceso L2: código Usuario) dado que con el mismo se lleva la central a stand by borrando eventuales condiciones activas tales como: Alarma, pre-alarma, aviso y avería. Si al finalizar el tiempo de Rearme, una de las condiciones arriba detalladas está aún presente, la misma será de nuevo procesada por la central. Durante la fase de Rearme no es posible efectuar otra operación empleando las otras teclas.

Si la central se configura como MASTER y están presentes en la Red dispositivos de tipo Repeater, se pue-

de hacer un Rearme de los mismos (sólo después de digitar el Código Instalador o el Código Usuario).

Evacuación Ver tabla 3

F1, F2, F3, F4 Ver tabla 3

■ Descripción señalizaciones Buzzer

La central posee un buzzer interno que permite conocer su estado incluso cuando su panel no está a la vista. El buzzer incorporado indica el estado de la Central con los sonidos descritos en la siguiente tabla.

Estado	Sonido	Pausa	Descripción
Aviso	2 s	2 s	Intermitente Lento
Pre-alarma	0,5 s	0,5 s	Intermitente
Alarma	0,2 s	0,2 s	Intermitente Veloz
Avería	1 s	1 s	Intermitente Lento
Reset	Ningún sonido		
Prueba	Ningún sonido		

Tabla 2 Señalizaciones del Buzzer

El funcionamiento del buzzer se puede comprobar presionando la tecla TEST.

☞ En caso de alarma silenciada seguida de una nueva señalización de AVERÍA, la central reactiva el buzzer relativo a la condición de alarma incendio antes silenciado.

PULSADOR	DESCRIPCIÓN
Prueba Zumbadors y Leds	Pulsador para controlar el funcionamiento del buzzer y de los indicadores de la central: Presionando este pulsador los indicadores se deben encender y el buzzer debe emitir un sonido continuo.
Aceptar	Pulsador para forzar a reposo las salidas silenciables: La silenciación permanece hasta que se presiona el pulsador Aceptar , no se presenta otra condición de alarma o avería o bien, en Modo Noche , no se termina el Tiempo de Silenciación .
Reconocimiento	Pulsador para activar el Reconocimiento (el Reconocimiento permite extender el Tiempo de Pre-alarma residual cuando éste no es suficiente para comprobar la señalización de alarma): Si este pulsador es presionado durante el Tiempo de Pre-alarma, el Tiempo de Pre-alarma residual no se suma al Tiempo de Reconocimiento.
Silenciación Zumbador	Pulsador para silenciar el buzzer de la Central: El buzzer se reactiva cada vez que se produce un nuevo evento.
Reset	Pulsador para el restablecimiento de los detectores de incendio y para forzar a reposo de modo permanente todas las salidas (aquellas controladas y que pueden silenciarse, aquellas que no lo son y las salidas de alarma de zona).
Evacuación	Pulsador para activar la Evacuación: Si este pulsador es presionado por más de 2 segundos, la Central entra en alarma.
F1, F2, F3, F4	Teclas función del Visor, su función varía dependiendo de la pantalla en la cual actúan.

Tabla 3 Descripción de las teclas

Visor

■ Estado de REPOSO

La pantalla de abajo (Figura 1), indica que la central está en estado de REPOSO:

Durante esta fase:

Teclado Alfanumérico Al Teclado Alfanumérico no se asocia ninguna función.

Teclas cursores La tecla **ARRIBA**: Aumenta la luminosidad de la iluminación posterior del visor LCD; la tecla **Abajo**: Disminuye la luminosidad de la iluminación posterior del visor LCD; la tecla **Dch**: Aumenta el contraste del visor LCD; la tecla **IZQ**: Disminuye el contraste del visor LCD;

Tecla ESC La tecla ESC no se asocia a ninguna función.

Tecla ENTER La tecla ENTER no se asocia a ninguna función.

Teclas Función La tecla **F1** lleva la central a la modalidad **Programación** o **Deshabilitación**; La tecla **F2** lleva la central a la modalidad **Analiza** o busca la lista de elementos deshabilitados; La tecla **F3** muestra la lista de eventos memorizados o lleva la central a **Modificación**; La tecla **F4** selecciona las funciones asociadas a las teclas F1, F2 y F3.



Figura 1 Pantalla: ESTADO DE REPOSO - Acceso a la gestión de la central;

(1)- si se trata del visor de un **Repeater**, en alternativa al símbolo que indica la presencia de la conexión entre la interfaz y la tarjeta madre se mostrará la dirección del repeater.

■ Estado de AVISO

En función de las programaciones efectuadas por el instalador, antes de entrar en estado de ALARMA, la central puede pasar por el Estado AVISO o bien por el Estado PRE-ALARMA descrito a continuación.

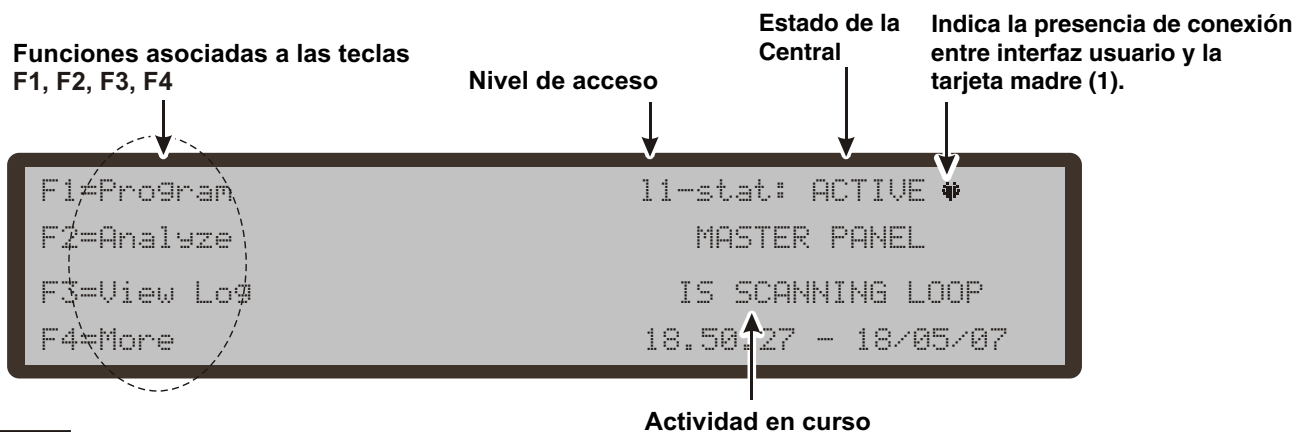
La pantalla de abajo (Figura 2), indica que la central está en estado de AVISO: Un Punto de entrada ha superado el UMBRAL DE AVISO y podría entrar en alarma; por lo tanto es preferible controlar el Punto de entrada que ha generado el Estado de AVISO para comprobar si existe un peligro real.

El Estado de AVISO ha sido señalado:

- desde los puntos de Salida programados para señalar el Estado de AVISO (Salidas Aviso)
- del visor de la central
- del visor del Repeater AFD2001.

Durante esta fase:

Teclado Alfanumérico Al Teclado Alfanumérico no se asocia ninguna función.

Teclas cursores La tecla **ARRIBA**: Muestra el evento anterior;

La tecla **ABAJO**: Muestra el evento siguiente;

La tecla **Dch**: Visualiza el siguiente bloque de información;

La tecla **IZQ**: Visualiza el bloque anterior de información.

Tecla ESC La tecla **ESC** anula la operación y vuelve a la página principal.

Tecla ENTER La tecla **ENTER** no se asocia a ninguna función.

Teclas Función La tecla **F1** no se asocia a ninguna función;

La tecla **F2** activa la visualización del Registro Eventos de la central que ha generado el primer Aviso, si es diferente de la local;



Figura 3 Estado de AVISO, desplazamiento teclas DCH.

La tecla **F3** activa la visualización del Registro Eventos de la central que ha generado el segundo Aviso, si es diferente de la local;

La tecla **F4** activa la visualización de AVISOS presentes en ese instante en la central diferentes del primero y del último producido. Presionando nuevamente **F4** se activa la visualización del Registro Eventos de la central que ha generado el primer Aviso, si es diferente de la local.

Las figuras 2 y 3 muestran como visualizar toda la información relativa al ESTADO DE AVISO:

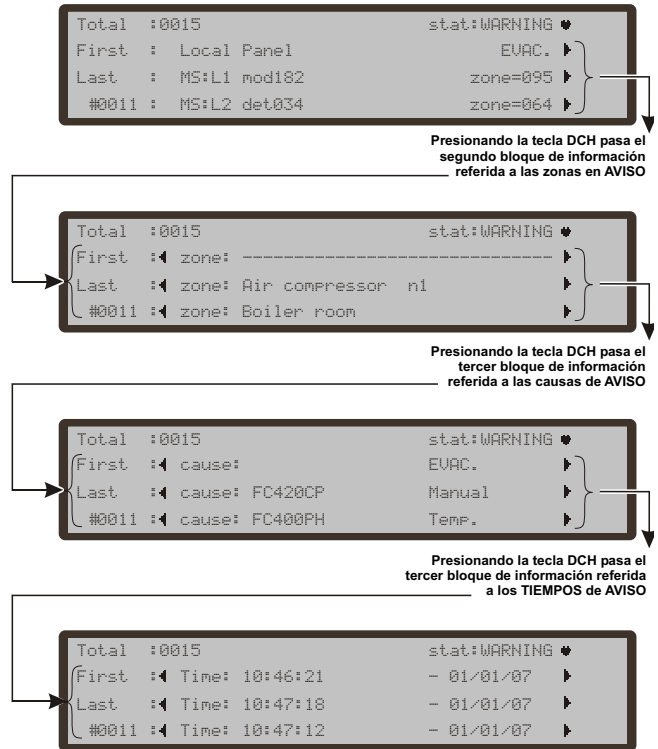
presionando la tecla DCH pasa el segundo bloque relativo a las zonas en AVISO;



Figura 2 Pantalla: ESTADO de AVISO.

(2) - Se mostrará el mensaje "LOCAL" si el Aviso se refiere a la central local, o bien el mensaje "RED" para indicar que el Aviso ha sido generado por una central diferente de la local. Si aparece un aviso local, los otros eventuales Avisos, incluso si son generados por una central diferente de la local, se mostrarán como "LOCAL".

siempre presionando la tecla DCH pasa el tercer bloque relativo a las causas de AVISO;

siempre presionando la tecla DCH, pasa el cuarto bloque, relativo a los Tiempos de los diferentes eventos en AVISO (ver figura 3).

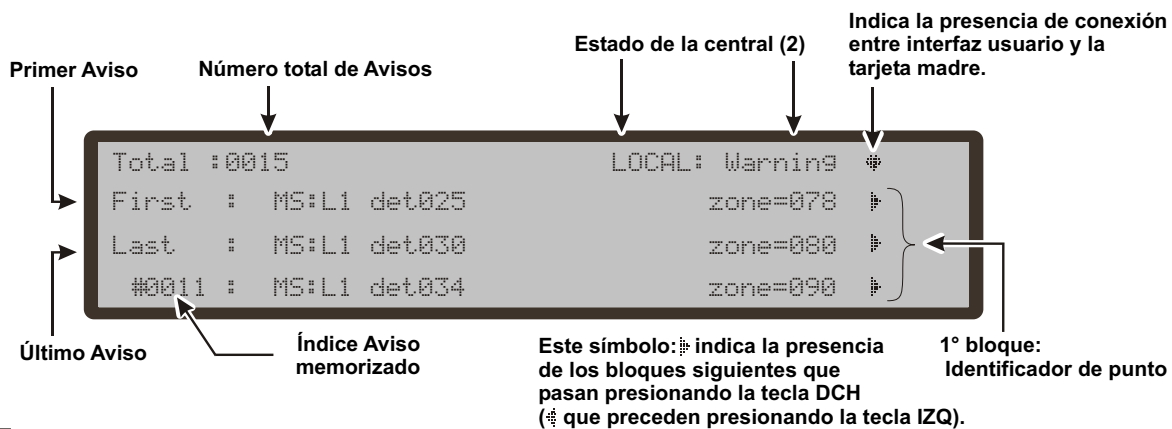
■ Estado de PRE-ALARMA

El Estado de PRE-ALARMA indica que un Punto de entrada ha superado el Umbral de Alarma: La central no entrará en Estado de ALARMA hasta que no haya pasado el Tiempo de PRE-ALARMA programado, a menos que mientras tanto entre en alarma otro Punto de entrada perteneciente a la misma zona SW con la opción "Doble Alarma" habilitada.

Por lo tanto, se da el tiempo al operador para que compruebe si existe un peligro real.

En Modo Noche la pre-alarma NO se ejecuta; el punto programado con pre-alarma entrará directamente en alarma en caso de activación.

Si la central ya está en Estado de alarma, la pre-alarma NO salta.

El Estado de PRE-ALARMA ha sido señalado:

- Por el visor de la central;
- por el parpadeo del indicador PRE-ALARMA;
- por el buzzer de la central;
- por los Puntos de Salida programados para indicar el Estado de PRE-ALARMA (Salidas Pre-alarma).

Durante el Estado de PRE-ALARMA el operador puede efectuar las siguientes operaciones: Silenciación; Rearme; visualización del Archivo.

La pantalla de la Figura 4 indica que la central está en el Estado de PRE-ALARMA;

en esta fase:

Teclado Alfanumérico Al Teclado Alfanumérico no se asocia ninguna función.

Teclas cursores La tecla **ARRIBA**: Muestra el evento anterior;

la tecla **Abajo**: Muestra el evento siguiente;

la tecla **Dch**: Visualiza el siguiente bloque de información;

la tecla **IZQ**: Visualiza el bloque anterior de información.

Tecla ESC La tecla ESC anula la operación y vuelve a la página principal.



Figura 5 Estado de PRE-ALARMA, deslizamiento teclas DCH

Tecla ENTER La tecla ENTER no se asocia a ninguna función.

Teclas Función La tecla **F1** no se asocia a ninguna función;

La tecla **F2** activa la visualización del Registro Eventos de la central que ha generado la primera Pre-alarma, si es diferente de la local ;

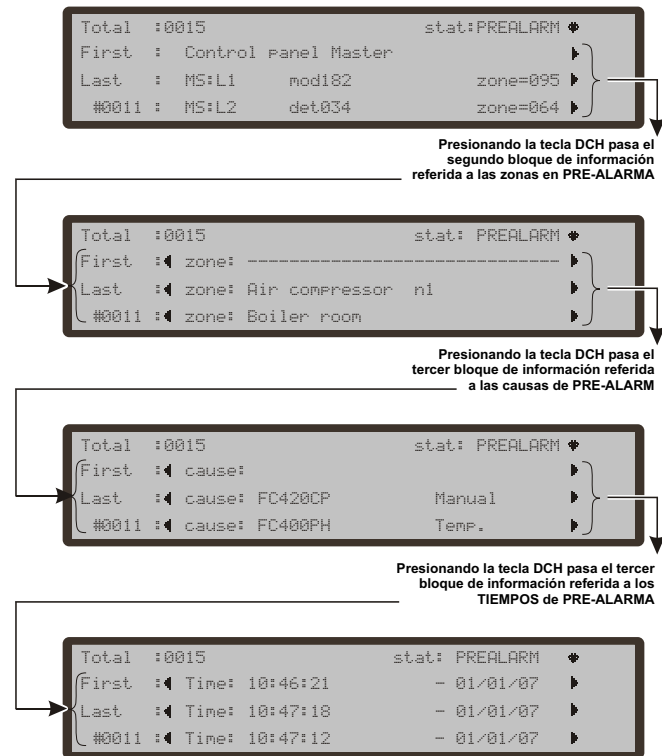
La tecla **F3** activa la visualización del Registro Eventos de la central que ha generado la segunda Pre-alarma, si es diferente de la local;

La tecla **F4** activa la visualización de PRE-ALARMAS presentes en ese instante en la central distintas de la



Figura 4 Pantalla: ESTADO de PRE-ALARMA.

Nota: Si una PRE-ALARMA es generada por una central diferente de la local, en el campo Estado de la central aparecerá el mensaje PRE-ALARMA RED.

primera y de la última producida. Presionando nuevamente **F4** se activa la visualización del Registro Eventos de la central que ha generado la Pre-alarma, si es diferente de la local.

Las figuras 4 y 5 muestran como visualizar toda la información relativa al ESTADO DE PRE-ALARMA: presionando la tecla DCH pasa el segundo bloque relativo a las zonas en PRE-ALARMA; presionando la tecla DCH pasa el tercer bloque relativo a las causas de PRE-ALARMA; presionando la tecla DCH, pasa el cuarto bloque, relativo a los Tiempos de los diferentes eventos en PRE-ALARMA.

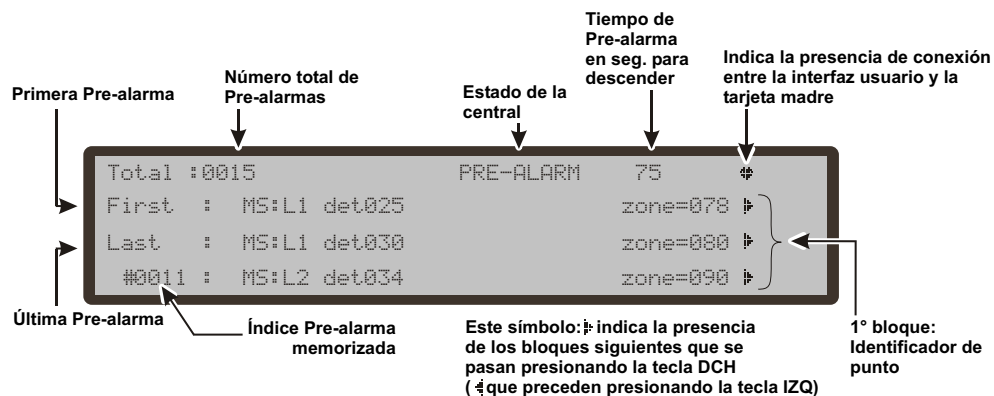
■ Estado de ALARMA

El Estado de ALARMA ha sido señalado:

- Por el encendido de los indicadores ALARMAS;
- por los visores de la central y de los Repeater con una pantalla como la de la figura 7;
- por el buzzer de la central;
- por los Puntos de Salida programados para indicar el Estado de ALARMA (Salidas Alarma).

La pantalla de la Figura 7 indica que la central está en ESTADO DE ALARMA:

Durante esta fase:

Teclado Alfanumérico Al Teclado Alfanumérico no se asocia ninguna función.

Teclas cursores La tecla **ARRIBA**: Muestra el evento anterior;

la tecla **Abajo**: Muestra el evento siguiente;

la tecla **Dch**: Visualiza el siguiente bloque de información;

la tecla **IZQ**: Visualiza el bloque anterior de información.

Tecla ESC La tecla ESC anula la operación y vuelve a la página principal.

Tecla ENTER La tecla ENTER no se asocia a ninguna función.

Teclas Función La tecla **F1** no se asocia a ninguna función.

La tecla **F2** activa la visualización del Registro Eventos de la central que ha generado la primera Alarma, si es diferente de la local ;



Figura 6 Estado de ALARMA, deslizamiento teclas DCH .

La tecla **F3** activa la visualización del Registro Eventos de la central que ha generado la segunda Alarma, si es diferente de la local;

La tecla **F4** activa la visualización de ALARMAS presentes en ese instante en la central diferentes de la primera y de la última producida. Presionando nuevamente **F4** se activa la visualización del Registro Eventos de la central que ha generado la primera Alarma, si es diferente de la local.

Las figuras 6 y 7 muestran como visualizar toda la información relativa al ESTADO DE ALARMA:

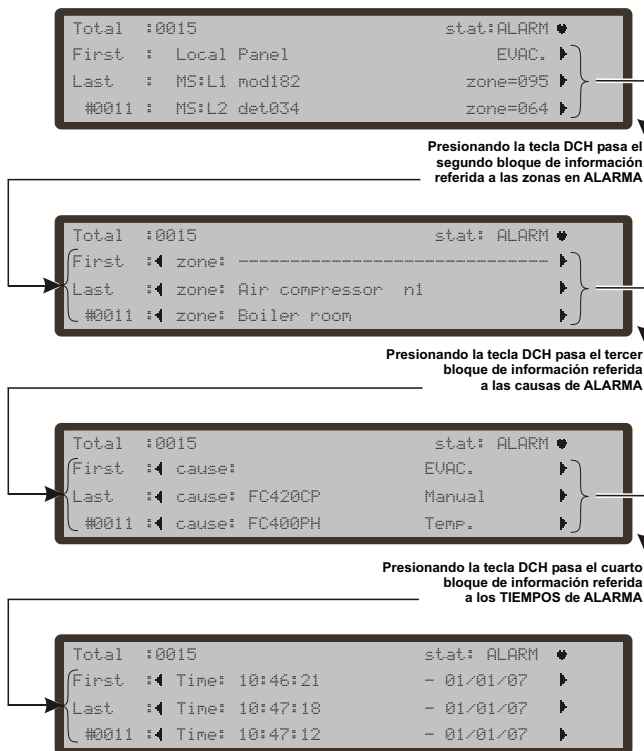
Presionando la tecla DCH pasa el segundo bloque referido a las zonas en ALARMA;

presionando la tecla DCH pasa el tercer bloque referido a las causas de ALARMA;

presionando la tecla DCH, pasa el cuarto bloque, referi-



Figura 7 Pantalla: ESTADO de ALARMA

NOTA: Es válida la misma nota (2) del estado de Aviso (Figura n.2).

do a los Tiempos de los diferentes eventos en ALARMA.

■ Estado de AVERÍA

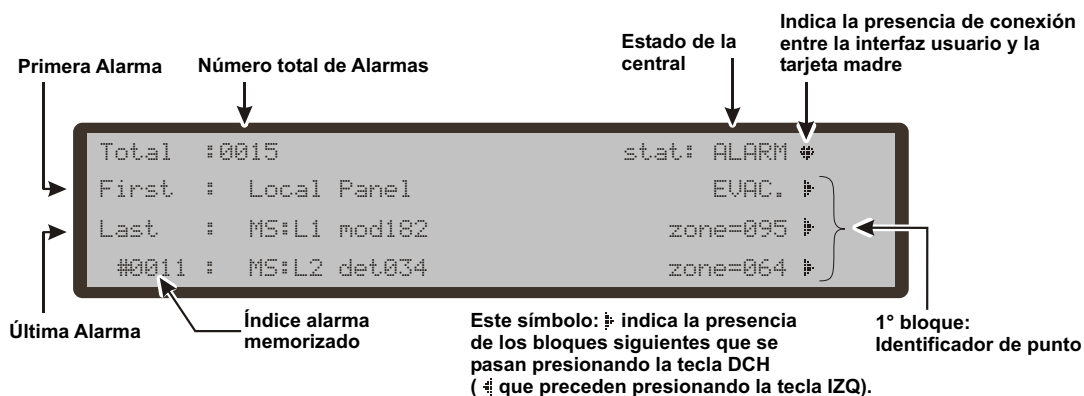
Una avería es indicada:

- Por el encendido de los indicadores FALLO;
- por el encendido del indicador relativo a la avería, si está presente (RED - BAT. BAJA - FALLO BAT. - TIERRA - CPU - DIRECCIÓN PERDIDA);
- por el visor de la central y de los Repeater con una pantalla como la de la figura 9;
- por el buzzer de la central;
- por los Puntos de Salida programados para señalar el Estado de AVERÍAS (Salidas Averías).

Silenciación - Presionando la tecla ACEPTAR es posible bloquear momentáneamente las Salidas Averías Silenciables:

Memoria - Solo los indicadores FALLO, el parpadeo para indicar la memorización de las averías.

Reset -Presionando la tecla RESET se puede forzar a reposo todas las Salidas Avería y es posible borrar la memoria de las averías. Una Salida Avería vuelve a reposo cuando no hay averías que señalar, a menos que la avería no sea justamente en ella. La pantalla de la figura 9 indica la presencia de cuatro AVERÍAS, **en esta fase:**

Teclado Alfanumérico Al Teclado Alfanumérico no se asocia ninguna función.

Teclas cursores La tecla **ARRIBA**: Muestra el evento anterior;
la tecla **Abajo**: Muestra el evento siguiente;
la tecla **Dch**: Visualiza el siguiente bloque de información;
la tecla **IZQ**: Visualiza el bloque anterior de información.

Tecla ESC La tecla ESC anula la operación y vuelve a la página principal.

Tecla ENTER La tecla ENTER no se asocia a ninguna función.

Teclas Función La tecla **F1** no se asocia a ninguna función;
La tecla **F2** activa la visualización del Registro Eventos de la central que ha generado la primera Avería, si es diferente de la local;



Figura 8 Estado de AVERÍA, desplazamiento teclas DCH .

la tecla **F3** activa la visualización del Registro Eventos de la central que ha generado la segunda Avería, si es diferente de la local;
La tecla **F4** activa la visualización de AVERÍAS presentes en ese instante en la central diferentes de la primera y de la última producida. Presionando nuevamente **F4** se activa la visualización del Registro Eventos de la central que ha generado la Avería, si es diferente de la local. Las figuras 8 y 9 muestran como visualizar toda la información relativa al ESTADO DE AVERÍA:
Presionando la tecla DCH, pasa el segundo bloque referido a las zonas en el estado AVERÍA;
presionando la tecla DCH pasa el tercer bloque referido a las causas de AVERÍA;
presionando la tecla DCH, pasa el cuarto bloque, referido a los Tiempos de los diferentes eventos en AVERÍA.

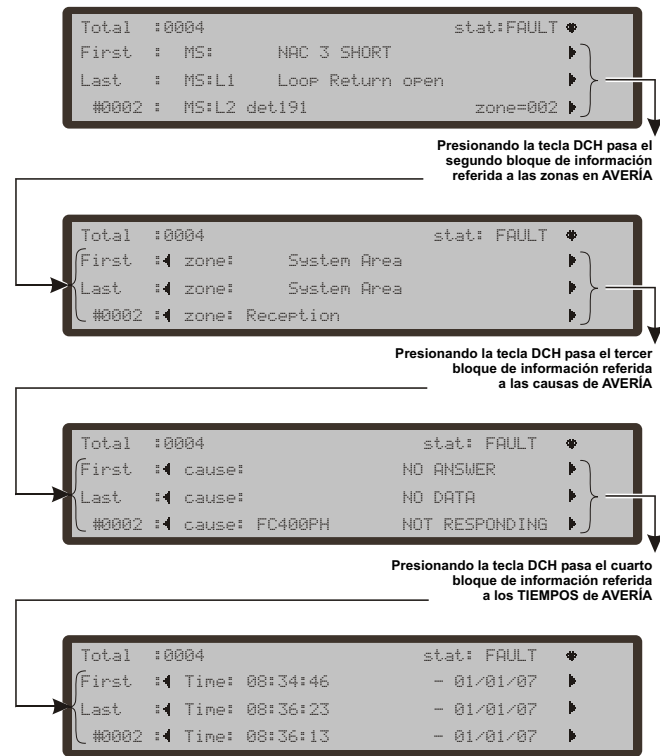

Figura 9 Pantalla: ESTADO visualización AVERÍA.

NOTA: Es válida la misma nota (2) del estado de Aviso (Figura n.2).

ANALIZA-LECTURA PARÁMETROS-LOG

En este capítulo se describe la gestión del panel de la Central, por parte del **Usuario**.

Se describirán sólo los procedimientos de visualización y gestión de los parámetros mientras que para la descripción de estos últimos tomar como referencia el capítulo PROGRAMACIÓN DEL PC en el Manual Instalador.

De la pantalla principal "ESTADO de REPOSO", (ver Figura 1) el usuario puede acceder **sin la contraseña** a la:

- **Lectura de los parámetros** (presionar F2= ANALIZA)
- **Lectura Log** (presionar F3= Leer LOG), o bien de F2= ANALIZA y luego la tecla 8)
- **Vis. listas** (presionar F4= OTRO, luego F2) y con la introducción de una **contraseña** puede entrar en los menús:
 - **Modificación**
 - **Deshabilitar**

■ Lectura de los parámetros

La pantalla en la figura 10 muestra cómo seleccionar la visualización de los diferentes parámetros:

durante esta fase:

Teclado Alfanumérico a emplear para seleccionar y entrar en las funciones de Visualización/Lectura Parámetros.

Tecla 1=Activa el procedimiento de selección y visualización de los datos relativos a los Loop;

Tecla 2=Activa el procedimiento de selección y visualización de los datos relativos a un dispositivo en el Loop;

Tecla 5=Activa la visualización de todos los aparatos presentes en la Red;

Tecla 8=Activa la visualización de los eventos memorizados (LOG);

Tecla 9=Activa la visualización de la versión de FW.

Teclas cursores A la tecla **ARRIBA**: No se asocia ninguna función;

a la tecla **Abajo**: No se asocia ninguna función;

a la tecla **Dch**: No se asocia ninguna función;

a la tecla **IZQ**: No se asocia ninguna función.

Tecla ESC La tecla ESC anula la operación y vuelve a la página anterior.

Tecla ENTER La tecla ENTER no se asocia a ninguna función.

Teclas Función La tecla **F1** no se asocia a ninguna función;

La tecla **F2** no se asocia a ninguna función.

La tecla **F3** no se asocia a ninguna función.

La tecla **F4** no se asocia a ninguna función.



Figura 10 Pantalla "Lectura Parámetros".



Figura 11 Estructura de las operaciones de panel a nivel L1 y L2 (algunas operaciones no se encuentran disponibles).

Tecla 1-Visualización Loop

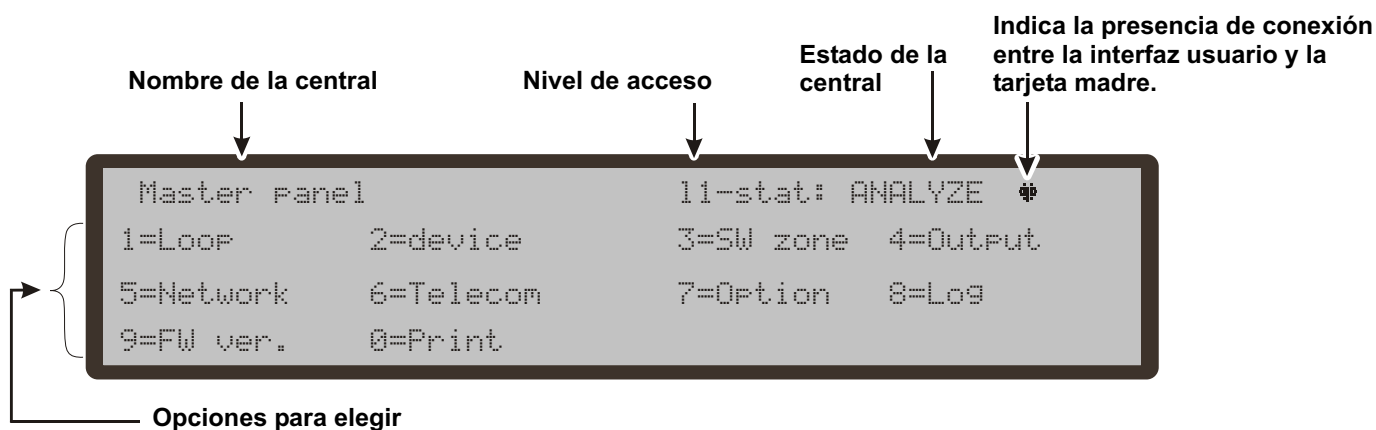
Seleccionando con la **tecla 1** la visualización de los datos relativos a un Loop se llega a la pantalla de Figura 12, donde es posible elegir la central sobre la cual operar

■ Elección de la central

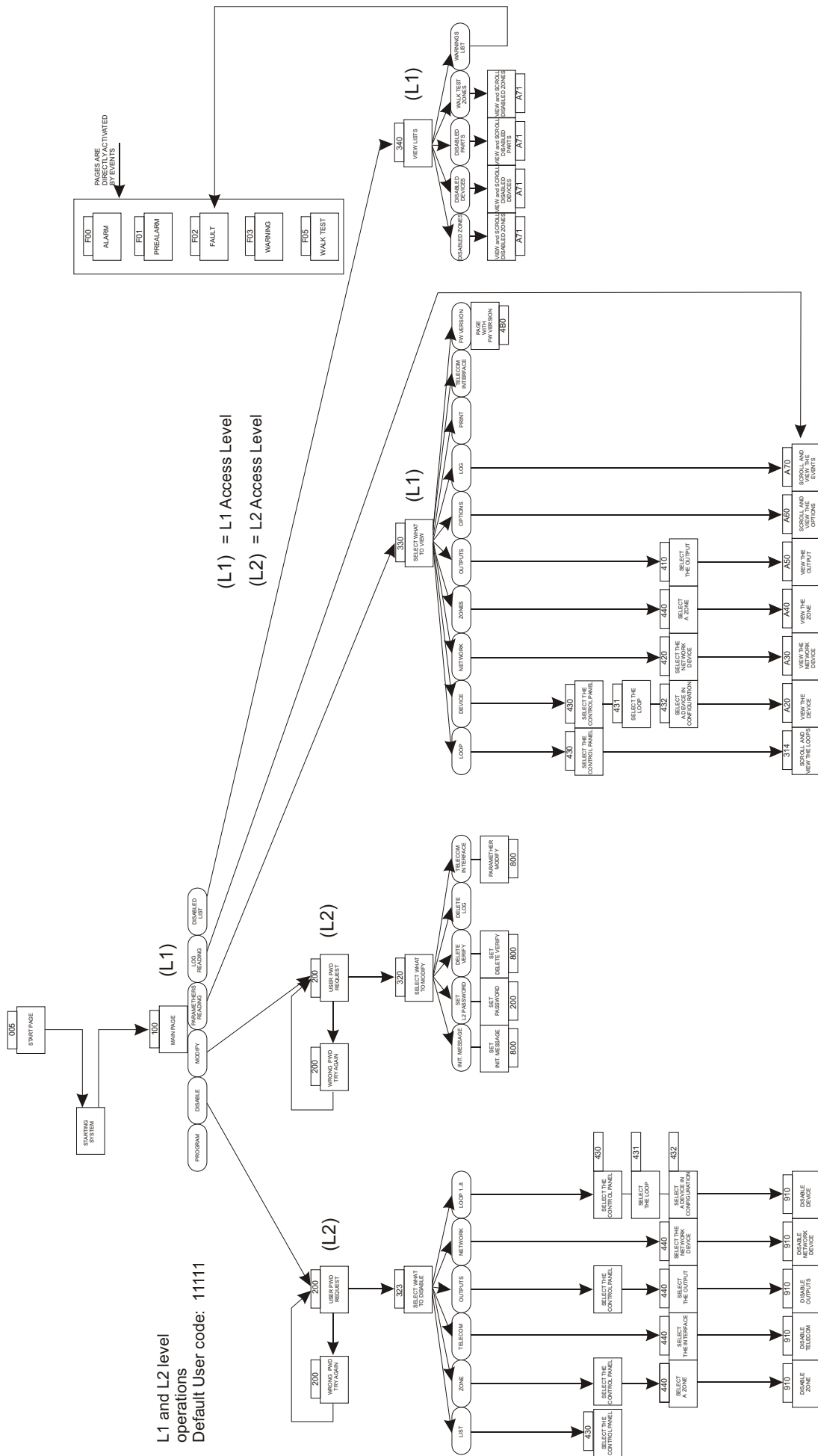
Durante esta fase:

Teclado Alfanumérico Al Teclado Alfanumérico no se asocia ninguna función.

Teclas cursores A la tecla **ARRIBA**: No se asocia ninguna función;
a la tecla **Abajo**: No se asocia ninguna función;
a la tecla **Dch**: No se asocia ninguna función;
a la tecla **IZQ**: No se asocia ninguna función.

Tecla ESC La tecla **ESC** anula la operación y vuelve a la página anterior.

Tecla ENTER La tecla **ENTER** acepta la elección realizada y activa la página relativa de selección del Loop.

Teclas Función La tecla **F1** no se asocia a ninguna función;
La tecla **F2** no se asocia a ninguna función;
La tecla **F3** no se asocia a ninguna función;
La tecla **F4** no se asocia a ninguna función.

■ Visualización detalles Loop

Una vez **elegida la central** Figura 12a) se pasa a la pantalla de la Figura 12b);

durante esta fase:

Teclado Alfanumérico Al Teclado Alfanumérico no se asocia ninguna función.



Figura 12 Pantalla de visualización: a) "Elección de la central".

Tecla 2-Visualización Dispositivo

Seleccionando con la **tecla 2** la visualización de un dispositivo se llega a la pantalla de la Figura 12a) "Elección de la Central" luego a la pantalla "Elegir el Loop".

■ Elegir el Loop

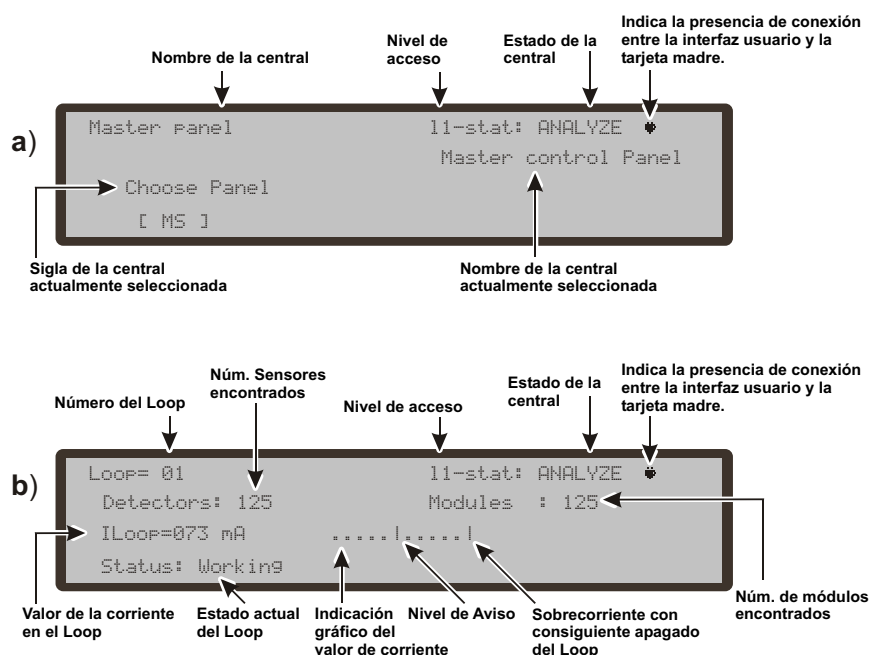
en esta fase:

Teclado Alfanumérico Al Teclado Alfanumérico no se asocia ninguna función.

Teclas cursores A la tecla **ARRIBA**: No se asocia ninguna función;
a la tecla **Abajo**: No se asocia ninguna función;
la tecla **Dch**: Selecciona el siguiente Loop disponible;
la tecla **IZQ**: Seleccionar el anterior Loop disponible.

Tecla ESC La tecla **ESC** anula la operación y vuelve a la página anterior.

Tecla ENTER La tecla **ENTER** acepta la elección y activa la página relativa de selección.

Teclas Función La tecla **F1** no se asocia a ninguna función;
La tecla **F2** no se asocia a ninguna función;
La tecla **F3** no se asocia a ninguna función;
La tecla **F4** no se asocia a ninguna función.

■ Elegir el Dispositivo

Después de haber elegido el Loop;

durante esta fase:

Teclado Alfanumérico El teclado alfanumérico se usa para introducir la dirección del dispositivo.

☞ Si el dispositivo existe, junto a la dirección, aparecerán corchetes, si por el contrario la dirección introducida no existe o es diferente a la seleccionada en la barra de abajo, aparecerán flechas.

Teclas cursores A la tecla **ARRIBA**: No se asocia ninguna función;
a la tecla **Abajo**: No se asocia ninguna función;
la tecla **Dch**: Selecciona el siguiente Dispositivo disponible;
la tecla **IZQ**: Selecciona el anterior Dispositivo disponible.

Tecla ESC La tecla **ESC** anula la operación y vuelve a la página anterior.

Tecla ENTER La tecla **ENTER** acepta la elección y activa la página relativa de selección.

Teclas Función La tecla **F1** no se asocia a ninguna función;
La tecla **F2** no se asocia a ninguna función;
La tecla **F3** anula la elección hecha desde el teclado;
La tecla **F4** no se asocia a ninguna función.

■ Visualización Dispositivo en Loop

Seleccionada la Central, el Loop y el Dispositivo se llega a la pantalla de Figura 13;

durante esta fase:

Teclado Alfanumérico Al Teclado Alfanumérico no se asocia ninguna función.

Teclas cursores A la tecla **ARRIBA**: No se asocia ninguna función;
a la tecla **Abajo**: No se asocia ninguna función;
la tecla **Dch**: Activa el parámetro siguiente a visualizar;
la tecla **IZQ**: Activa el parámetro anterior a visualizar.

Tecla ESC La tecla **ESC** anula la operación y vuelve a la página anterior.

Tecla ENTER La tecla **ENTER** no se asocia a ninguna función.

Teclas Función La tecla **F1** no se asocia a ninguna función;
La tecla **F2** no se asocia a ninguna función;
La tecla **F3** no se asocia a ninguna función;
La tecla **F4** no se asocia a ninguna función.



Figura 13 Pantallas siguientes de visualización dispositivo en el Loop.

Tecla 5 - Visualización aparatos en Red

Seleccionando con la **tecla 5** la visualización de los aparatos (Centrales Slave y Repeater) presentes en Red, se llega a la pantalla de la Figura 15.

Durante esta fase:

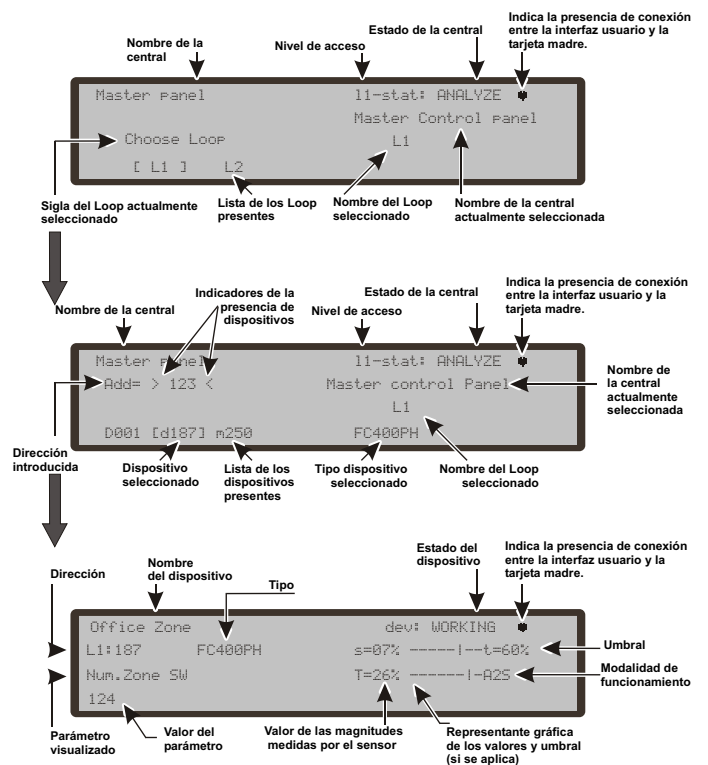
Teclado Alfanumérico Al Teclado Alfanumérico no se asocia ninguna función.

Teclas cursores A la tecla **ARRIBA**: No se asocia ninguna función;
a la tecla **Abajo**: No se asocia ninguna función;
a la tecla **Dch**: No se asocia ninguna función;
a la tecla **IZQ**: No se asocia ninguna función.

Tecla ESC La tecla **ESC** anula la operación y vuelve a la página anterior.

Tecla ENTER La tecla **ENTER** no se asocia a ninguna función.

Teclas Función La tecla **F1** no se asocia a ninguna función;
La tecla **F2** no se asocia a ninguna función;
La tecla **F3** no se asocia a ninguna función;
La tecla **F4** no se asocia a ninguna función.

El estado de la conexión puede ser:
OK! = aparato en funcionamiento-Estado de Reposo
KO! = aparato con problemas de conexión
___ = no configurado
ALL = aparato (Central) en Alarma
PRE = aparato (Central) en Pre-alarma
GUA = aparato (Central) en Avería
AV = aparato (Central) en Aviso.

Tecla 9-Visualiz. FW versión

El punto **Versión FW** del menú Lectura Parámetros permite visualizar la versión del Firmware de la central.

Seleccionando con la **tecla 9** se puede conocer la **versión Firmware** de la central y de la interfaz Usuario (ver Figura 14).

Visualizar Listas

Directamente desde el menú REPOSO (Figura 1), usando la tecla F4 =**OTRO** y luego F2= **Visualizar Listas**.

La opción **Visualizar Lista** muestra:

- Zonas Deshabilitadas
- Dispositivos deshabilitados
- Partes deshabilitadas
- Zonas en Walk test

Lista Averías.



Figura 14 Pantalla Visualización de la Revisión FW



Figura 15 Ejemplo de pantalla "Visualización aparatos presentes en Red".

Tecla 8-Visualización LOG (Archivos)

Seleccionando con la **tecla 8** la visualización del **LOG** se llega a la Figura 17.

O bien directamente desde la pantalla principal eligiendo **Lectura Log**.

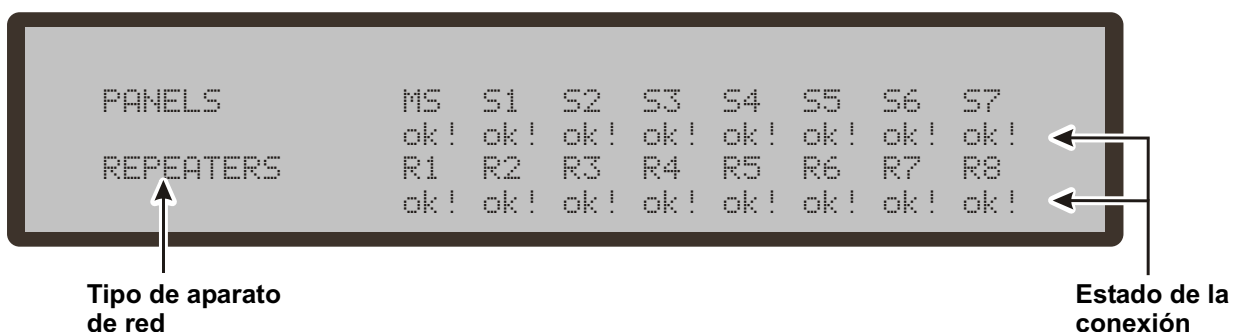
El ítem ARCHIVO del menú Lectura Parámetros permite visualizar los eventos memorizados en el archivo central. Esta central es capaz de memorizar los últimos 4000 eventos que se han verificado; cuando el archivo está lleno es borrado el evento más viejo para hacer espacio al más reciente.

☞ *Es posible borrar los eventos del archivo desde el ítem BORRAR ARCHIVO del menú MODIFICACIÓN.*

En el archivo se memoriza la siguiente información:

- Descripción del evento
- Número de orden del evento
- Descripción del dispositivo a partir del cual proviene el evento
- Descripción del objeto que ha generado el evento
- Fecha y hora en las cuales se ha producido el evento
- Descripción del objeto que ha generado el evento.

Desde la pantalla principal "ESTADO de REPOSO", (ver Figura 1) el usuario puede acceder **sin la contraseña** a la: **Lectura Log** :

durante esta fase:

Teclado Alfanumérico Al Teclado Alfanumérico no se asocia ninguna función.

Teclas cursores La tecla **ARRIBA**: Activa el evento anterior a visualizar;

La tecla **Abajo**: Activa el siguiente evento a visualizar;

La tecla **Dch**: Visualiza el siguiente bloque de información;

La tecla **IZQ**: Visualiza el bloque anterior de información.

Tecla ESC La tecla **ESC** anula la operación y vuelve a la pantalla principal.

Tecla ENTER La tecla **ENTER** no se asocia a ninguna función.



Figura 17 Pantalla visualización Log



Figura 16 Lectura Log, desplazamiento teclas DCH

Teclas Función A las teclas **F1**, **F2** y **F3** no se asocia a ninguna función;

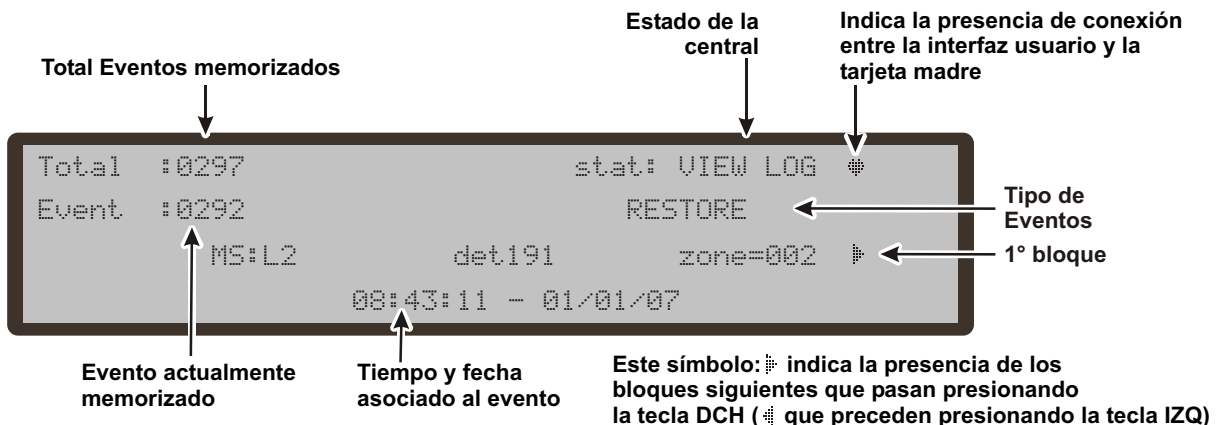
La tecla **F4** activa la visualización del Registro Eventos (LOG) de la central que ha generado el evento actualmente mostrado, si es diferente de la local.

Los ítems **Modificación** y **Deshabilitación** de la pantalla principal "ESTADO de REPOSO", (ver Figura 1) permiten entre otras cosas:

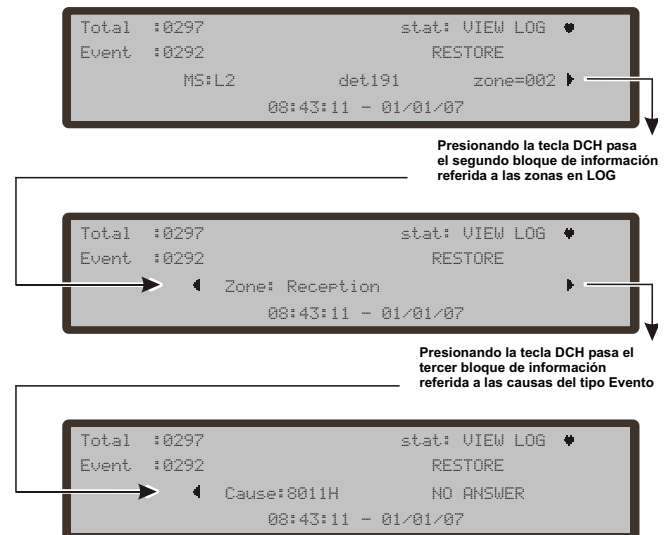
- La modificación del nombre de la central (Uso Futuro);
- Introducción y modificación de la Contraseña Usuario;
- Borrar Archivo;
- La modificación de la dirección del Repeater AFD2001 del panel del Repeater.

Para entrar, desde la pantalla Principal "ESTADO de REPOSO" a los menús **Modificación** y **Deshabilitación**, se pide digitar una contraseña de "Código Usuario"; (el Código prefijado es 11111): Cada cifra será identificada con el símbolo *****.

■ Introducción o modificación contraseña

Elegido el ítem deseado: **Modificación** o **Deshabilitación**, se abre la pantalla "Pedido o modificación Contraseña" Figura 18;

durante esta fase:

Teclado Alfanumérico El teclado alfanumérico es usado para introducir la contraseña numérica de 5 cifras.

Teclas cursores A la tecla **ARRIBA**: No se asocia ninguna función;
a la tecla **Abajo**: No se asocia ninguna función;
a la tecla **Dch**: No se asocia ninguna función;
a la tecla **IZQ**: No se asocia ninguna función.

Tecla ESC La tecla **ESC** anula la operación y vuelve a la página anterior.

Tecla ENTER La tecla **ENTER** acepta la contraseña.

Teclas Función La tecla **F1** no se asocia a ninguna función;
La tecla **F2** no se asocia a ninguna función;
La tecla **F3** borra las cifras de la contraseña, si es errónea;
La tecla **F4** no se asocia a ninguna función.



Figura 18 Pantalla "Inserción o Modificación contraseña".

MENÚ MODIFICACIÓN

En este menú es posible: Modificar la contraseña usuario y borrar el archivo.

La pantalla de la figura 19 muestra como seleccionar los ítems del menú Modificación después de introducir la contraseña:

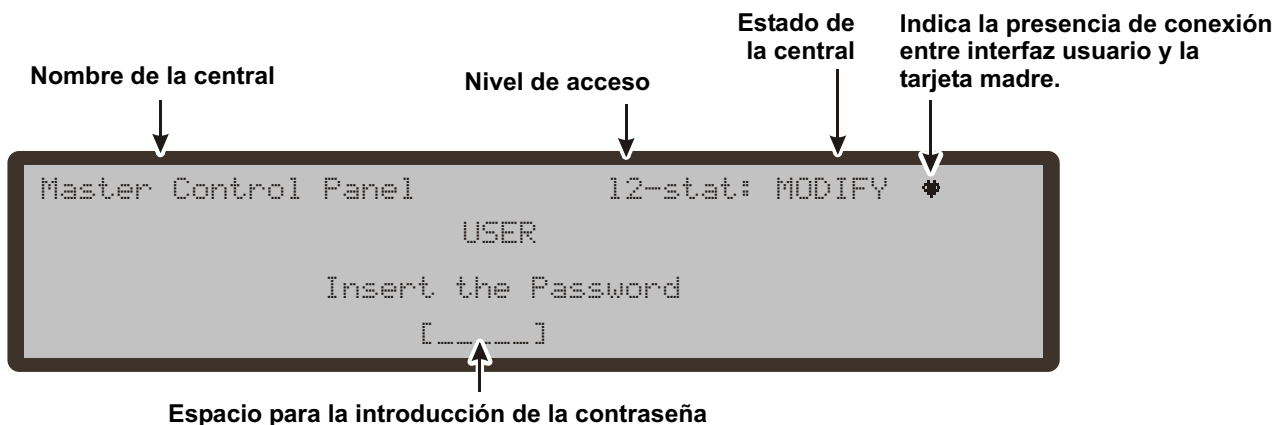
durante esta fase:

Teclado Alfanumérico a emplear para seleccionar y entrar en las funciones de Modificación de los Parámetros.

Tecla 2=Activa el procedimiento de modificación de la contraseña usuario;

Tecla 3=Activa el procedimiento de borrado de todos los eventos memorizados.

Teclas cursores A la tecla **ARRIBA**: No se asocia ninguna función;

a la tecla **Abajo**: No se asocia ninguna función;

a la tecla **Dch**: No se asocia ninguna función;

a la tecla **IZQ**: No se asocia ninguna función.

Tecla ESC La tecla **ESC** anula la operación y vuelve a la página anterior.

Tecla ENTER La tecla **ENTER** no se asocia a ninguna función.

Teclas Función La tecla **F1** no se asocia a ninguna función;

La tecla **F2** no se asocia a ninguna función;

La tecla **F3** no se asocia a ninguna función;

La tecla **F4** no se asocia a ninguna función.



Figura 19 Pantalla menú "Modificación".

Tecla 2-PWD usuario Niv. 2

Seleccionando con la **tecla 2**, se abre la pantalla PWD Usuario Niv. 2 donde es posible modificar la contraseña Usuario (ver figura 18).

Tecla 3- Borrar LOG (Archivos)

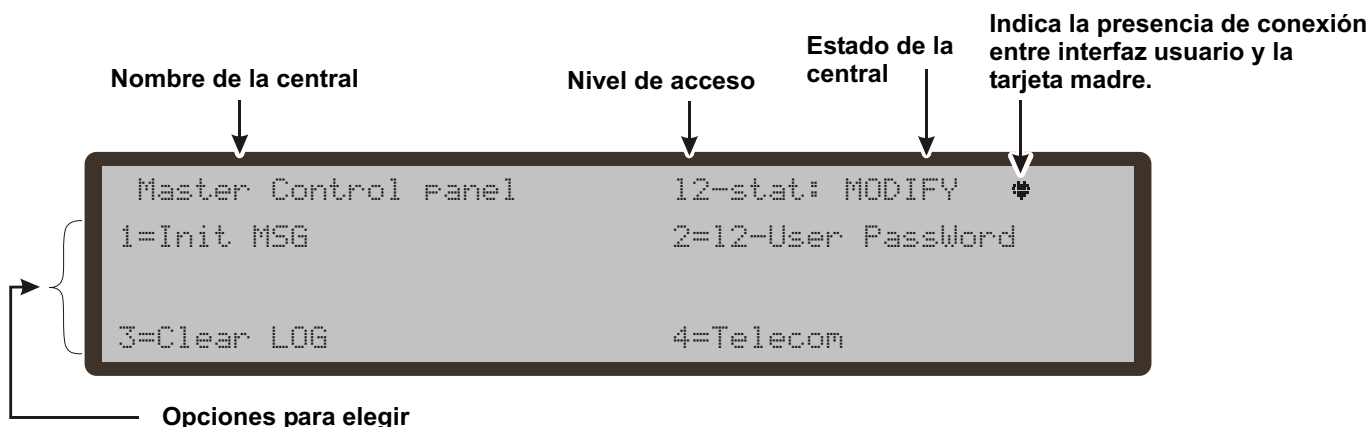
El ítem borrar Archivo del menú MODIFICACIÓN permite borrar todos los eventos memorizados en el archivo de la central (ver figura 20).



Figura 20 Pantalla menú "Borrar LOG".

Modificación Dirección Repeater AFD2001

En el primer encendido Repeater AFD2001, conectado a la central AFD2000, analizará la presencia de la dirección y su conformidad.

Si la dirección es correcta, en el visor aparecerá la misma información de la central.

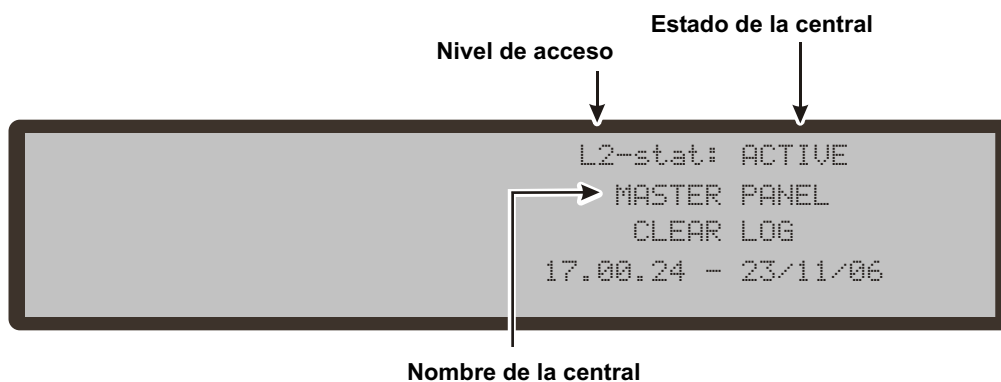
Si por alguna razón se desea modificar la dirección, desde el panel del Repeater, en la modalidad MODIFICAR, seleccionar la tecla **1= Dirección repeater**; se abre la pantalla de la Figura 21.

Durante esta fase:

Teclado Alfanumérico El teclado alfanumérico es usado para introducir la dirección de 1 cifra.

Teclas cursores A la tecla **ARRIBA**: No se asocia ninguna función;
a la tecla **Abajo**: No se asocia ninguna función;
a la tecla **Dch**: No se asocia ninguna función;
a la tecla **IZQ**: No se asocia ninguna función.

Tecla ESC La tecla **ESC** anula volver a la página anterior.

Tecla ENTER La tecla **ENTER** acepta la dirección.

Teclas Función La tecla **F1** no se asocia a ninguna función;
La tecla **F2** no se asocia a ninguna función;
La tecla **F3** no se asocia a ninguna función;
La tecla **F4** no se asocia a ninguna función.



Figura 21 Pantalla para la modificación de la dirección de los Repeater AFD2001.

Después de la inserción de la contraseña se puede entrar en el menú Deshabilitar. El punto Deshabilitar permite Deshabilitar (Habilitar) los dispositivos presentes en los Loop (Dispositivos de entrada y los Dispositivos de Salida, las Salidas de la central y las Zonas Software).

☞ Cuando por lo menos uno de los objetos arriba detallados es deshabilitado, el indicador **DESHABILITAR** está encendido para indicar que debido a la deshabilitación realizada no se detectarán alarmas, averías, etc.

La deshabilitación o habilitación operan de forma diferente sobre los objetos detallados al comienzo del párrafo, como se describe a continuación.

Dispositivos de entrada Un Dispositivo de entrada deshabilitado (Detector, Módulo de Entrada, Módulo para Línea Convencional, Pulsador direccionable) no puede generar el Estado de ALARMA y el Estado de AVERÍA.

➤ La deshabilitación de un Dispositivo de Entrada no tiene ningún efecto sobre el Estado de ALARMA que éste ha provocado ya que el Estado de ALARMA puede ser anulado sólo con el Rearme de la central.

Dispositivo de Salida Un Dispositivo de Salida Deshabilitado (Módulo de Salida, Sirenas Direccionables) no puede activarse desde el Estado de ALARMA o desde el Estado de AVERÍA.

➤ Un Dispositivo de Salida activado por un Estado de AVERÍA puede ser desactivado habilitando el mismo.
 ➤ La deshabilitación de un Dispositivo de Salida activado desde el Estado ALARMA no genera la desac-

tivación ya que esto es posible sólo con el Rearme de la central.

☞ Si un Dispositivo de Salida es habilitado mientras está presente el Estado de ALARMA o el Estado de AVERÍA (para el cual ha sido programado), se activa de forma inmediata.

La pantalla de la Figura 22 muestra como seleccionar los dispositivos a Deshabilitar/Habilitar en esta fase:

Teclado Alfanumérico a emplear para seleccionar y entrar en las funciones de Deshabilitación/Habilitación.
Tecla 1=Lista deshabilitados;
Tecla 2= Activa el procedimiento de elección y **deshabilitación** de los dispositivos en el Loop;
Tecla 3= Activa el procedimiento de elección y **deshabilitación** de las Zonas Software;
Tecla 4= Activa el procedimiento de elección y **deshabilitación** de las Salidas;

Teclas cursores A las teclas **ARRIBA**, **ABAJO**, **DCH** e **IZQ** no se asocia ninguna función;

Tecla ESC La tecla **ESC** anula la operación y vuelve a la página anterior.

Tecla ENTER La tecla **ENTER** no se asocia a ninguna función.

Teclas Función A las teclas **F1**, **F2**, **F3** y **F4** no se asocia a ninguna función;



Figura 22 Pantalla menú "Deshabilitar".

Tecla 1-Lista Deshabilitados

Seleccionando con la **tecla 1** (o bien desde el estado de Reposo F4= OTRO, luego F2) la visualización de los elementos deshabilitados se llega a la Figura 23:

durante esta fase:

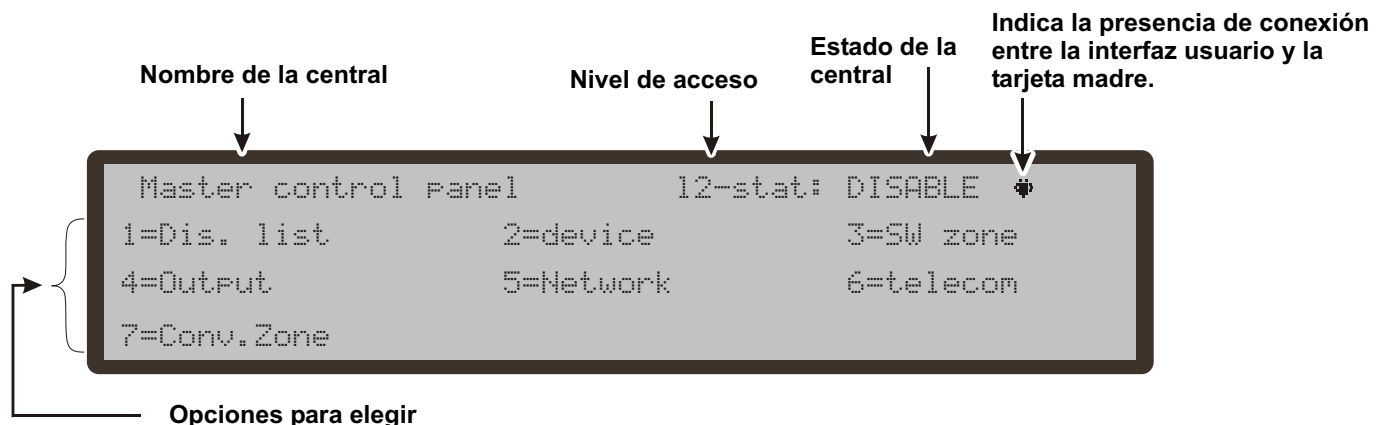
Teclado Alfanumérico A usar para seleccionar y entrar en los elementos Deshabilitados (zonas, dispositivos y partes).

Teclas cursores A las teclas **ARRIBA**, **ABAJO**, **DCH** e **IZQ** no se asocia ninguna función;

Tecla ESC La tecla **ESC** anula la operación y vuelve a la página principal.

Tecla ENTER La tecla **ENTER** no se asocia a ninguna función.

Teclas Función La tecla **F1** no se asocia a ninguna función;

La tecla **F2** no se asocia a ninguna función;

La tecla **F3** no se asocia a ninguna función;

A la tecla **F4** no se asocia a ninguna función.

Tecla 2-Deshabilitación Dispositivo

Seleccionando con la **tecla 2** la Deshabilitación de un dispositivo se llega a la pantalla "**Elección de la Central**" (ver figura 12) luego a la pantalla "**Elegir el Loop**":

■ **Elegir el Loop**

durante esta fase:

Teclado Alfanumérico Al Teclado Alfanumérico no se asocia ninguna función.

Teclas cursores A la tecla **ARRIBA**: No se asocia ninguna función;

a la tecla **Abajo**: No se asocia ninguna función;

la tecla **Dch**: Selecciona el siguiente Loop disponible;

la tecla **IZQ**: Seleccionar el anterior Loop disponible.

Tecla ESC La tecla **ESC** anula la operación y vuelve a la página principal.

Tecla ENTER La tecla **ENTER** acepta la elección y activa la página relativa de selección.

Teclas Función A la tecla **F1**, **F2**, **F3** y **F4** no se asocia a ninguna función;

■ **Elegir el Dispositivo**

Después de haber elegido el Loop:

durante esta fase:

Teclado Alfanumérico El teclado alfanumérico se usa para introducir la dirección del dispositivo.

☞ *Si el dispositivo existe, junto a la dirección, aparecerán corchetes, si por el contrario la dirección introducida no existe o es diferente a la seleccionada en la barra de abajo, aparecerán flechas.*

Teclas cursores A la tecla **ARRIBA**: No se asocia ninguna función;

a la tecla **Abajo**: No se asocia ninguna función;

la tecla **Dch**: Selecciona el siguiente Dispositivo disponible;

la tecla **IZQ**: Seleccionar el anterior Dispositivo disponible.

Tecla ESC La tecla **ESC** anula la operación y vuelve a la página principal.



Figura 23 Pantalla "Lista Deshabilitados".

Tecla ENTER La tecla **ENTER** acepta la elección y activa la página relativa de selección.

Teclas Función A la tecla **F1, F2, F3** y **F4** no se asocia a ninguna función;

■ Deshabilitar Dispositivo en Loop

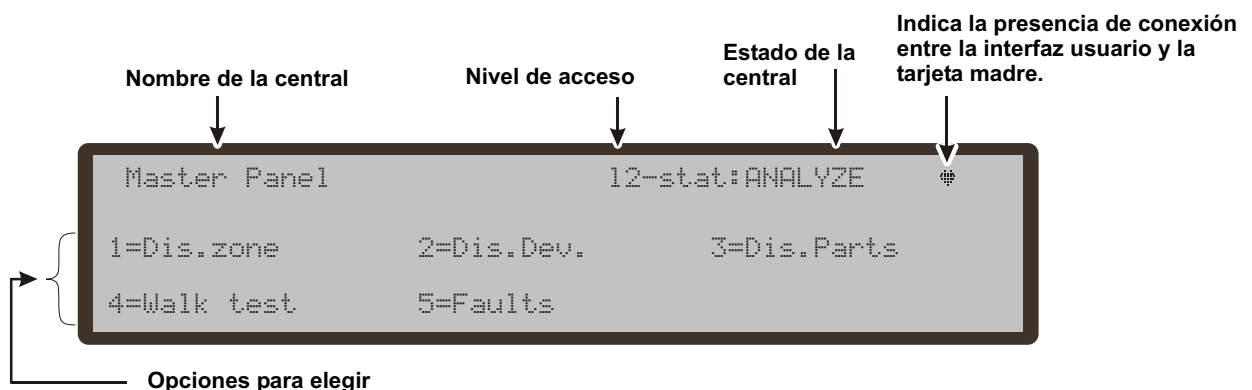
Seleccionada la Central, el Loop y el Dispositivo se llega a la pantalla de Figura 24;

durante esta fase:

Teclado Alfanumérico Al Teclado Alfanumérico no se asocia ninguna función.

Teclas cursores A las teclas **ARRIBA, ABAJO, DCH** e **IZQ** no se asocia ninguna función.

Tecla ESC La tecla **ESC** anula la operación y vuelve a la página anterior.

Tecla ENTER La tecla **ENTER** acepta la selección y deshabilita el sensor.

Teclas Función A la tecla **F1, F2, F3** y **F4** no se asocia a ninguna función.



Figura 24 Pantallas siguientes de Deshabilitación Dispositivos en el Loop.

Tecla 3-Deshabilitar Zonas SW

Seleccionando con la **tecla 3** la Deshabilitación **SW zonas** se llega a la fase de elección de la zona a Deshabilitar y por lo tanto la Deshabilitación de la zona misma Figura 25:

■ Elegir zona SW durante esta fase:

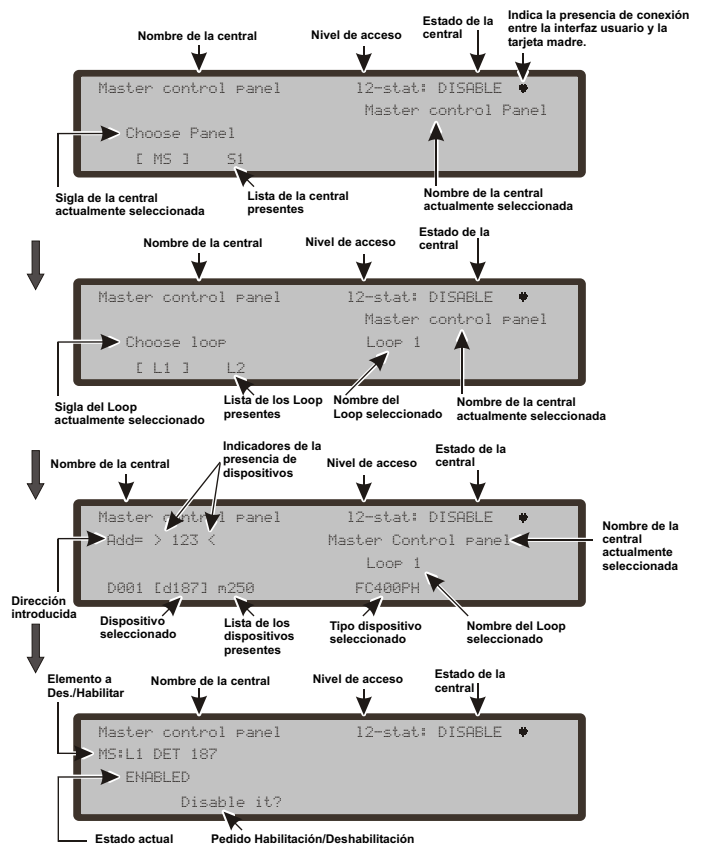
Teclado Alfanumérico El teclado alfanumérico se utiliza para seleccionar el número de identificación de zona.

Teclas cursores A la tecla **ARRIBA**: No se asocia ninguna función;
a la tecla **Abajo**: No se asocia ninguna función;
a la tecla **Dch**: No se asocia ninguna función;
a la tecla **IZQ**: No se asocia ninguna función.

Tecla ESC La tecla **ESC** anula la operación y vuelve a la página principal.

Tasto ENTER La tecla **ENTER** acepta la elección realizada y activa la visualización de la página siguiente.

Teclas Función La tecla **F1** no se asocia a ninguna función;
La tecla **F2** no se asocia a ninguna función;
La tecla **F3** ajusta a cero el valor introducido con el teclado alfanumérico (si es erróneo);
La tecla **F4** no se asocia a ninguna función.

■ Deshabilitación zona SW

Después de elegir la zona SW se llega a la deshabilitación de la zona misma.

durante esta fase:

Teclado Alfanumérico Al Teclado Alfanumérico no se asocia ninguna función.

Teclas cursores A la tecla **ARRIBA**: No se asocia ninguna función;
a la tecla **Abajo**: No se asocia ninguna función;
a la tecla **Dch**: No se asocia ninguna función;
a la tecla **IZQ**: No se asocia ninguna función

Tecla ESC La tecla **ESC** anula la operación y vuelve a la página anterior.

Tecla ENTER La tecla **ENTER** activa la elección hecha.

Teclas Función La tecla **F1** no se asocia a ninguna función;
La tecla **F2** no se asocia a ninguna función;
La tecla **F3** no se asocia a ninguna función;
La tecla **F4** no se asocia a ninguna función.



Figura 25 Pantalla Habilitación/Deshabilitación SW zonas

Tecla 4-Deshabilitación Salidas

Seleccionando con la **tecla 4** la Deshabilitación de las **Salidas** se llega a la fase de elección de la Salida a Deshabilitar y por lo tanto la Deshabilitación de dicha Salida. Figura 26:

■ Elegir Salidas durante esta fase:

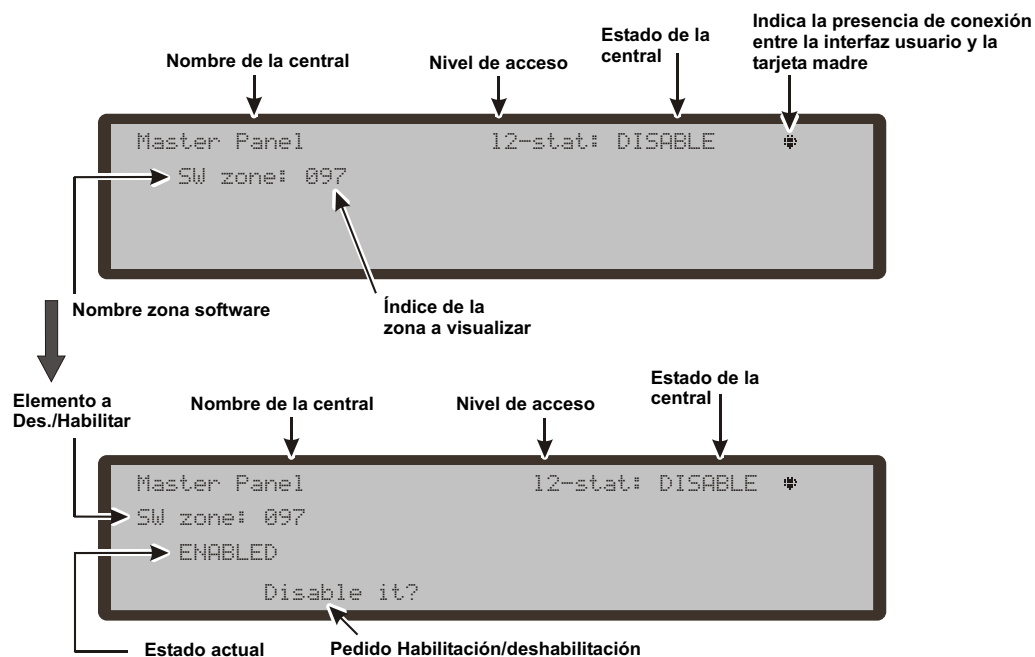
Teclado Alfanumérico El teclado alfanumérico se utiliza para seleccionar el número de identificación de la Salida.

Teclas cursores La tecla **ARRIBA**: Muestra la siguiente categoría de Salidas; la tecla **Abajo**: Muestra la anterior categoría de Salidas; a la tecla **Dch**: No se asocia ninguna función; a la tecla **IZQ**: No se asocia ninguna función.

Tecla ESC La tecla **ESC** anula la operación y vuelve a la página principal.

Tecla ENTER La tecla **ENTER** acepta la elección realizada y activa la visualización de la página siguiente.

Teclas Función La tecla **F1** no se asocia a ninguna función; La tecla **F2** no se asocia a ninguna función; La tecla **F3** ajusta a cero el valor introducido con el teclado alfanumérico (si es erróneo); La tecla **F4** no se asocia a ninguna función.

■ Deshabilitación Salidas durante esta fase:

Teclado Alfanumérico Al Teclado Alfanumérico no se asocia ninguna función;

Teclas cursores A la tecla **ARRIBA**: No se asocia ninguna función; a la tecla **Abajo**: No se asocia ninguna función; a la tecla **Dch**: No se asocia ninguna función; a la tecla **IZQ**: No se asocia ninguna función.

Tecla ESC La tecla **ESC** anula la operación y vuelve a la página anterior.

Tecla ENTER La tecla **ENTER** acepta la elección hecha.

Teclas Función La tecla **F1** no se asocia a ninguna función; La tecla **F2** no se asocia a ninguna función; La tecla **F3** no se asocia a ninguna función; La tecla **F4** no se asocia a ninguna función.



Figura 26 Pantalla Habilitación/Deshabilitación Salidas

AFD2000 Fire Control Panel

In this manual we will use the term AFD2000 control panel to indicate the common features of Fire control panels. Otherwise we will use the specific terms.

AFD2000 Fire control panel is available in the following models:

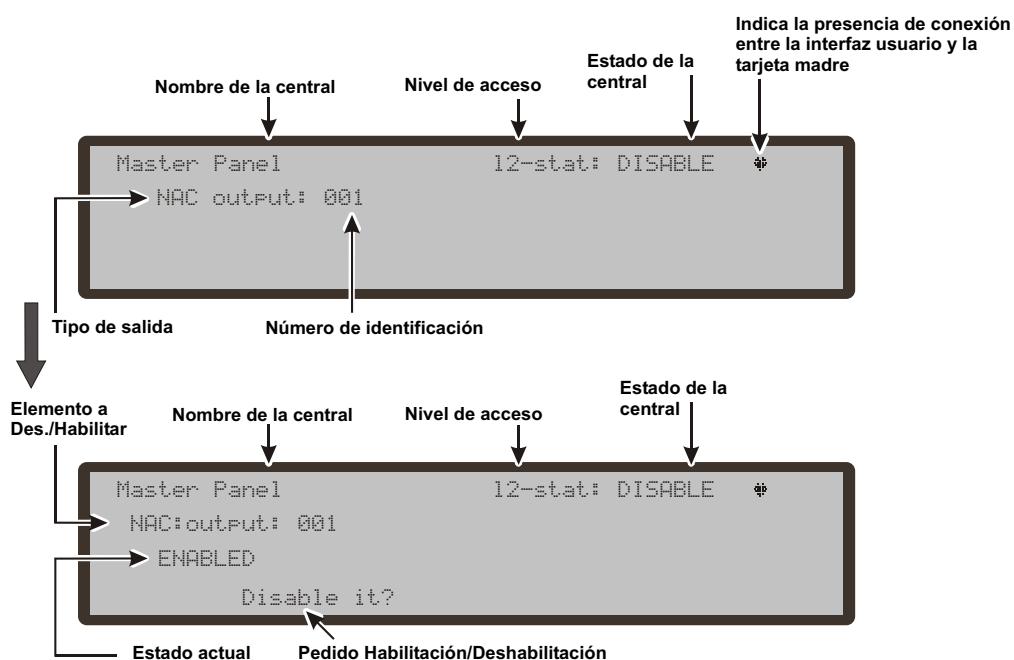
- **AFD2010** - Analogue addressable Fire Control Panel with one not expandable Loop and with Switching Power supply 5,5 A;
- **AFD2020** - Analogue addressable Fire Control Panel with two not expandable Loops and with Switching Power supply 5,5 A;

Please read this manual carefully to get an overall view of how to use your AFD2000 system.

The configuration of the AFD2000 system depends on the size and requirements of the application, therefore, some of the devices and functions described may not be present on your system.

The AFD2000 Master control panel supports: 500 detectors and/or manual call points to each main PCB; max 8 AFD2001 Repeaters. max 7 AFD2000 Slave Control Panels.

AFD2000 control panel allows users to manage the functions of the Fire control system up to 2000 m (Loop) with shielded cable 2x2.5.

■ Accessory items

AFD2001 Repeater Repeaters are peripherals that provide all the system status information, emit audible signals and allows users to control the functions of the AFD2000 system (up to 1000 m, with double twist shielded cable).











 *The Repeater AFD2001 has NOT EN54 certification.*

AFD2000SLAVE The AFD2000 "Master" control panel can manage up to 7 AFD2000 Slave which can be used to expand the AFD2000 system.

Software AFD2000 Console This user-friendly software application (Windows) offers a quick and easy way to program the Control panel and provides event log and print-out functions.

Description of Keys

To manage the panel from User interface are needed:

- the Alphanumeric keypad,
- the Cursors Keys UP , DOWN , RIGHT  and LEFT ,
- ESC Key ,
- ENTER Key ,
- the Function Keys F1 , F2 , F3  and F4 ,
- The control Keys: Lamp/Buzz/Test, Silence, Investigate, Silence Buzzer, Reset, Evacuate.

 *The use of the Cursors Keys: ESC key, ENTER Key and Function Keys will be shown in any following screen, in details in every DISABLE-MODIFY and VIEWING phase.*

User Access Level

L1= Access level 1: Viewing: **everybody** can view the Control panel status.

In detail:

LOOP, DEVICES, NETWORK, LOG, FIRMWARE VERSION and LIST.

L2= Access level 2 or User Level: Operating the system (PIN Code entered : ONLY **PIN Code** can operate the system).

At this Level, all the operations of the LEVEL 1 are available and moreover it is possible to **MODIFY**:

the USER PASSWORD, and clear LOG;

or what to **DISABLE**: in detail: it is possible to disable the DEVICES connected to the control panel, the OUTPUTS and the SW ZONES.

Signalling

The system status is indicated by the:

- control panel LEDs;
- back-lighted display (40 characters on 4 lines);
- buzzer.

■ The status LEDs

The following section describes how the Control panel LEDs operate, and the actions that can be taken during the various phases signalled on the LEDs. During standby status, ONLY the GREEN Mains LED and the Day mode LED (if the control panel is in Day mode) should be On (glowing).

☞ **The two FAULT LEDs slow blinking ONLY indicates a FAULT event in memory.**

■ Day/Night Mode

The control panel can operate in DAY or NIGHT Mode. If the system is silenced during DAY Mode, SILENCE status will be held until the system is unsilenced (i.e. unless new alarms or faults occur). If the system is silenced during NIGHT Mode, SILENCE status will be held until the Night Mode Silence time expires (refer to "Silence"). On power up (at default) the system will set to DAY Mode. During this operating mode, silenced alarms/faults will not be unsilenced automatically.

☞ *This Control panel will generate an Instant Alarm if alarm conditions are detected during **Night Mode** or if an alarm is triggered from a Callpoint.*

LEDs	DESCRIPTION
FIRE	Glowing indicates Alarm status. In the event of an Alarm, the Control panel will activate the unbypassed alarm outputs.
More Alarms	Glowing indicates more Alarm status.
Pre-alarms	Glowing indicates Pre-alarm status.
Communicator (Red)	Glowing indicates that the Telephone device output is active. On the display of the control panel it is possible to know the connection type: PSTN, GSM, or LAN network.
FAULT	Glowing indicates the presence of a Fault: the following LEDs or the screen on the display indicate the type of the Fault. Slow blinking indicates a fault event in memory (Reset turns OFF).
Logic Unit	Glowing indicates a blocked Control panel. IMPORTANT: Maintenance required. NOTE – When the Control panel is switched on for the first time, this LED will blink until a Reset has been performed.
Lost Device	Glowing indicates that a Loop device has disappeared (missing address).
Communicator (Amber)	Glowing indicates the Dialer has been disabled; Slow blinking indicates the presence of a Fault on Dialer
Nac Fire Output	Glowing indicates the presence of a Fault on NAC FIRE Output, Slow blinking indicates the presence of a Fault on NACFIRE Output.
Earth	Glowing indicates a Voltage leakage to Earth. IMPORTANT: Check wiring insulation
Low Battery	Glowing indicates Batteries empty or faulty. If this condition persists, the batteries will be unable to function as intended in the event of blackout. IMPORTANT: New batteries required.
NO Battery	Glowing indicates Batteries empty or disconnected ; check if the connections are correct.
MAINS (amber)	Glowing indicates Mains failure (230 V) or Switching Power supply fault. During this condition, the Control panel will be powered by the batteries.
Day mode	Glowing indicates that the Control panel is operating in Day Mode OFF indicates that the Control panel is operating in Night Mode
Disabled	Glowing indicates the Disabled status of any bypassable entity..
Silence	Glowing indicates that Silenceable outputs have been forced to standby by means of SILENCE key; in Day Mode the SILENCE will remain until the SILENCE key will not be pressed again, while in Night Mode after the Silence Time expires automatically the SILENCE will end.
Test	Glowing indicates Test conditions on at least one zone.
MAINS (Green)	OFF indicates Mains failure (230 V). IMPORTANT: Power must be restored before the batteries empty.

Table 4 Description of the status LEDs

■ **Control Panel keys description**

 **Lamp/Buzz/Test, Silence Buzzer and Evacuate**
Control keys **ONLY** can be activated without password (access level L1), all the others Control keys can be activated with password (access level L2 and L3)

Lamp/Buzz/Test See table n. 6

Silence See table n. 6

Investigate See table n. 6

Silence Buzzer See table n. 6

Reset RESET will stop Alarm, Prealarm, Warning and FAULT conditions. Access to this command is limited to authorized personnel only (installer or user code PINs). The system will reprocess any alarm, prealarm, warning or fault signal which is not cleared by RESET operations. Command keys cannot be used when RESET is running.
The repeaters can be RESET by the installer or user code PINs.

Evacuate See table n. 6

F1, F2, F3, F4 See table n. 6

■ **Buzzer (Audible Signals)**

The control panel buzzer provides audible indication of the panel status.

Status	Sound	Pause	Description
Warning	2 s	2 s	Slow blinking
Prealarm	0,5 s	0,5 s	Blinking
Alarme	0,2 s	0,2 s	Fast blinking
Fault	1 s	1 s	Slow blinking
Reset	No sound		
Test	No sound		

Table 5 Buzzer signalling

To test the buzzer press TEST. The buzzer cannot work when the SILENCE Buzzer is pressed .

 *When an Alarm status has been silenced and a new Fault signalling has been detected, the control panel restarts the buzzer with the previous Alarm signalling.*

KEY	DESCRIPTION
Lamp/Buzz Test	<i>This key can be used to test the buzzer and LEDs . If this key is pressed (when the Control panel is functioning as intended), all the LEDs will glow and the buzzer will emit a continuous beep.</i>
Silence	<i>This key can be used to restore the Silenceable outputs to standby status. Silence status will be held until the Silence key is pressed again in Day Mode, or if the Control panel is operating in Night Mode, until the Night mode Silence time expires or until a new Alarm/Trouble condition is detected.</i>
Investigate	<i>This key can be used to refresh the "PreAlarm Time": if this key is pressed during "PreAlarm", the remaining PreAlarm time will be increased with the programmed "Recognition delay".</i>
Silence Buzzer	<i>Key to silence the local buzzer of the control panel: the buzzer will be operating every time a new event will be activated</i>
Reset	<i>This key can be used to reset the Fire detectors and restore all outputs to standby status (Supervised/Silenceable outputs, NON-Supervised/Non-Silenceable outputs and Alarm zone outputs)</i>
Evacuate	<i>key to activate the evacuation: if this key is pressed for more than 2 seconds, the system will generate an alarm.</i>
F1, F2, F3, F4	<i>Function keys of the Display; their function will be various according to different screen of display</i>

Table 6 Description of the keys

DISPLAY

■ STANDBY STATUS

The **STANDBY STATUS** will be indicated by the STANDBY Display (see Figure 28).

In this phase:

Alphanumeric keypad No function is related to Alphanumeric keypad.

Cursor keys The **UP** Key: increase the brightness of LCD display;
the **Down** Key: decrease the brightness of LCD display;
the **Right** Key: increase the contrast of LCD display;
the **Left** Key: decrease the contrast of LCD display;

ESC Key No function is related to ESC key.

ENTER Key No function is related to ENTER key.

Function Keys Use **F1** Key to select the **Programming** or **Disable** phase;
Use **F2** Key to select the **Analyze** phase or to show the list of disabled devices;
Use **F3** Key to show the events in the **LOG** or to select the **Modify** phase;
Use **F4** Key to select the functions related to F1, F2, F3 Keys.

Related functions to
F1, F2, F3, F4 Keys

Access Level

Control panel
Status

This symbol shows the presence
of the connection between the
User Interface and the Main Board.

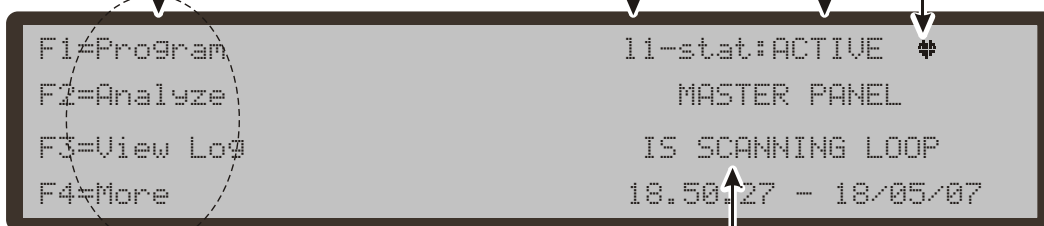

Working Activity

Figure 28 DISPLAY: STANDBY STATUS- Access to the control panel managing
(1)- In a Repeater display, this symbol will be shown by turns with the address of the repeater itself.

■ **WARNING STATUS**

The AFD2000 fire control panel can be programmed to provide WARNINGS or PREALARMS status before ALARM status.

The Warning status will be signalled by the WARNING display (see Figure 29). The panel will generate a warning when an input point (detector) exceeds its warning threshold and there is risk of an alarm.

WARNING STATUS will be signalled by:

- Warning output points;
- on fire control panel Display;
- Warning Display on the fire control panel and AFD2001 repeater;

In this phase:

Alphanumeric keypad No function is related to Alphanumeric keypad.

Use the **UP** Key to view the previous event;
 Use the **DOWN** Key to view the next event.
 Use the **RIGHT** Key to view the next string of data.
 Use the **LEFT** Key to view the previous string of data.

ESC Key Use **ESC** key to cancel the operation and to step back to main page.

ENTER Key No function is related to ENTER key.

Function Key No function is related to **F1** Key;
 If the contro panel is not the local control panel, use **F2** Key to view the LOG of the control panel that generated the first Warning;
 If the contro panel is not the local control panel, use **F3** Key to view the LOG of the control panel that generated the second Warning;
Use F4 Key to view the stored Warnings in that moment in the fire control panel, different from the first and the last Warnings. If the contro panel is not the local control panel, use again the **F4** key to view the LOG of the control panel that generated the Warning;

From Figure 29, in the WARNING STATUS, use the **RIGHT** Key to scroll the second string of data of **Warning Zones**;

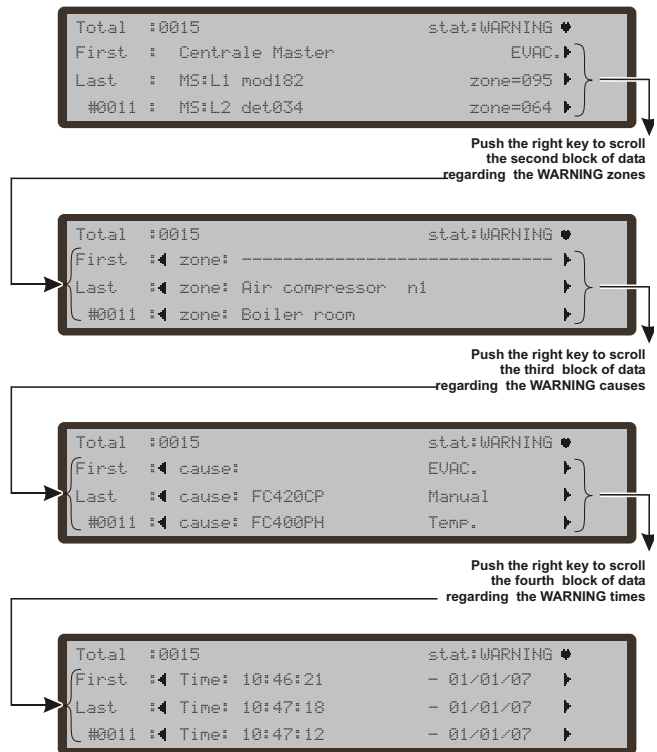

Figure 30 Warning status- Scrolling Right key

than use the **RIGHT** Key to scroll the third string of data of **Warning causes**;
 than use the **RIGHT** Key to scroll the fourth string of data of **Warning Times and Events**;

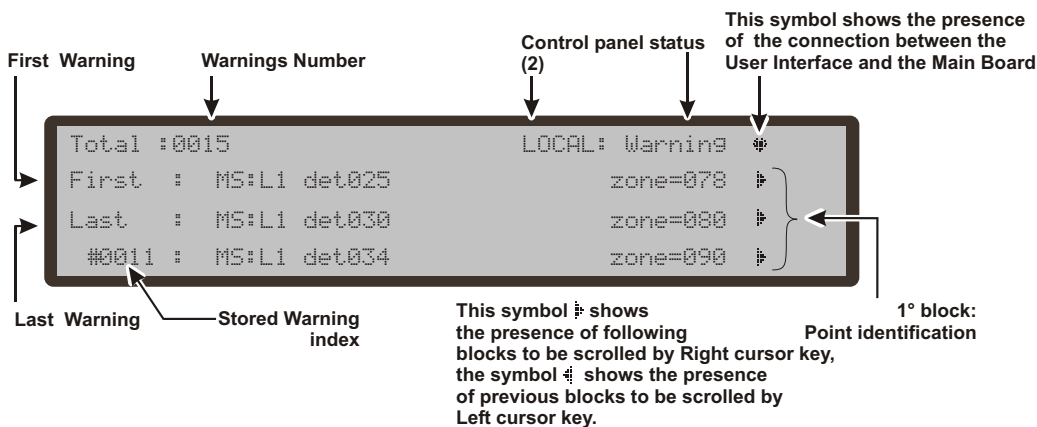

Figure 29 DISPLAY: WARNING STATUS

(2) -If the **Warning** is generated by a local control panel, the "LOCAL" text will be shown, otherwise the "NETWORK" text will be shown if the **Warning** is generated by a no local control panel. If a local Warning is generated and the "LOCAL" text has been shown, the other possible Warnings will be shown as LOCAL, even if generated by a no local control panel.

■ PREALARM STATUS

This status indicates that an input point (detector) has exceeded its alarm threshold. The fire control panel will not generate an alarm until the preset prealarm- time ends. However, if a second input point (detector in the same SW zone) detects alarm conditions during the Prealarm phase (and the "Double knock" option has been programmed for that zone), the fire control panel will generate an instant alarm.

NOTE: If the fire control panel is operating in NIGHT mode, it will generate INSTANT ALARMS ONLY (Prealarm status will be bypassed automatically). If an alarm procedure is already running, the fire control panel will ignore prealarm conditions.

PREALARM status will also be signalled by:

- blinking PREALARM LEDs;
- on fire control panel Display;
- an intermittent audible signal on the fire control panel;
- the prealarm output points.

During the PREALARM phase you will be able to SILENCE or RESET the system and view the LOG.

The Display in Figure 32 shows that fire control panel is in PREALARM STATUS:

In this phase:

Alphanumeric keypad No function is related to Alphanumeric keypad.

Use the **UP** Key to view the previous event;

Use the **DOWN** Key to view the next event.

Use the **RIGHT** Key to view the next string of data.

Use the **LEFT** Key to view the previous string of data.

ESC Key Use **ESC** key to cancel the operation and to step back to main page.

ENTER Key No function is related to ENTER key.

Function Key No function is related to **F1** Key;

If the contro panel is not the local control panel, use **F2** Key to view the LOG of the control panel that generated the first Prealarm;

If the contro panel is not the local control panel, use **F3** Key to view the LOG of the control panel that generated the second Prealarm;

Use **F4** Key to view the stored Prealarms in that mo-

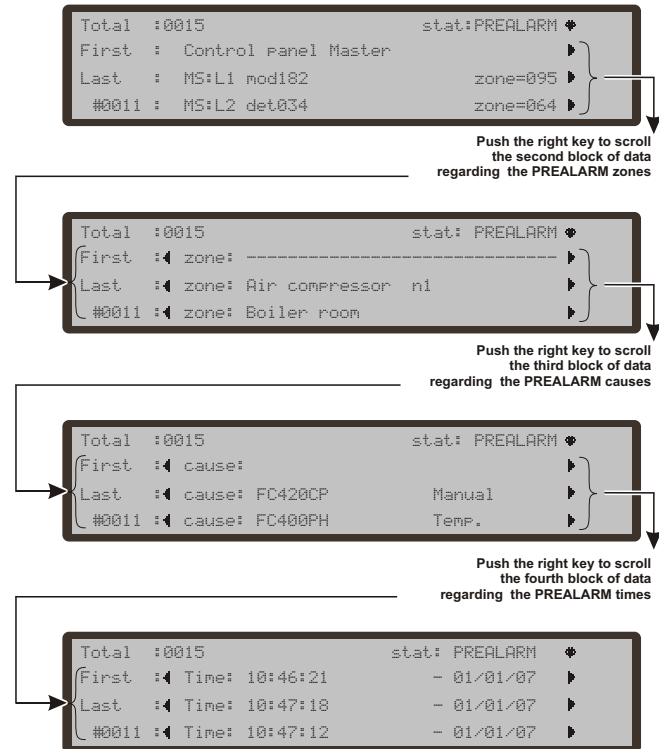

Figure 31 Prealarm status- Scrolling Right key

ment in the fire control panel, different from the first and the last Prealarms. If the contro panel is not the local control panel, use again the **F4** key to view the LOG of the control panel that generated the Prealarm;

From Figure 32, in the PREALARM STATUS, use the **RIGHT** Key to scroll the second string of data of **Prealarm Zones**;

after use the **RIGHT** Key to scroll the third string of data of **Prealarm causes**;

after use the **RIGHT** Key to scroll the fourth string of data of **Prealarm Times and Events**;

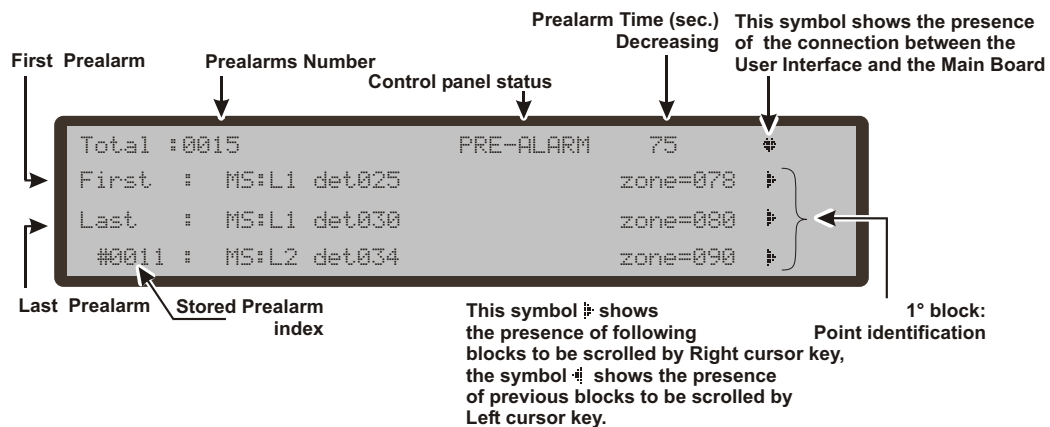

Figure 32 DISPLAY: PREALARM STATUS . N.B. If a no local control panel will generate a PREALARM, in the field "Control panel status" the text "NETWORK PREALARM" will be shown.

■ ALARM STATUS

In the ALARM status, at least an alarm has been generated by a detector.

ALARM status will also be signalled by:

- blinking ALARM LEDs;
- on fire control panel Display;
- an intermittent audible signal on the fire control panel;
- the Alarm output points;

Figure 33 shows the Alarm status of fire control panel.

In this phase:

Alphanumeric keypad No function is related to Alphanumeric keypad.

Use the **UP** Key to view the previous event;

Use the **DOWN** Key to view the next event.

Use the **RIGHT** Key to view the next string of data.

Use the **LEFT** Key to view the previous string of data.

ESC Key Use **ESC** key to cancel the operation and to step back to main page.

ENTER Key No function is related to ENTER key.

Function Key No function is related to **F1** Key;

If the contro panel is not the local control panel, use **F2** Key to view the LOG of the control panel that generated the first Alarm;

If the contro panel is not the local control panel, use **F3** Key to view the LOG of the control panel that generated the second Alarm;

Use **F4** Key to view the stored Alarms in that moment in the fire control panel, different from the first and the last Alarms. If the contro panel is not the local control panel, use again the **F4** key to view the LOG of the control panel that generated the Alarm;

From Figure 33, in the ALARM STATUS, use the **RIGHT** Key to scroll the second string of data of **alarm Zones**;

than use the **RIGHT** Key to scroll the third string of data of **alarm causes**;

than use the **RIGHT** Key to scroll the fourth string of data of **alarm Times and Events**;

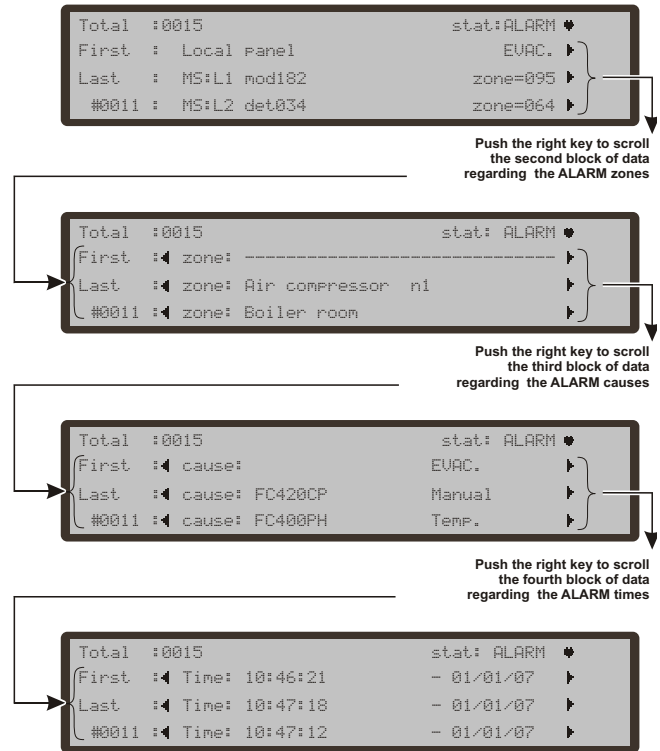

Figure 34 Alarm status- Scrolling Right key

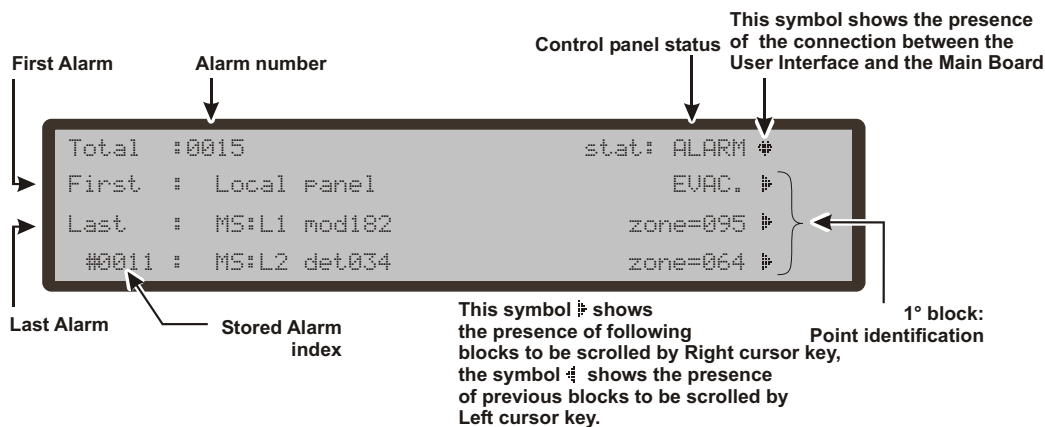

Figure 33 DISPLAY: ALARM STATUS.

The same NOTE (2) of the **Warning status** will function for the **Alarm status**.

■ **FAULT STATUS**

FAULT status will also be signalled by:

- blinking FAULT LEDs;
- on fire control panel Display;
- blinking the specific FAULT LEDs, if present;
- on fire control panel Display;
- an intermittent audible signal on the fire control panel;
- the Fault output points.

Figure 35 shows the Fault status of control panel. The SILENCE button can be used to force FAULT Silenceable output momentarily to standby status. FAULT MEMORY will be signalled by blinking on the FAULT Leds ONLY.

The RESET key can be used to force ALL Fault outputs to standby and clear the fault memory. The fault outputs will restore automatically to standby when faults clear.

In this phase:

Alphanumeric keypad No function is related to Alphanumeric keypad.

- Use the **UP** Key to view the previous event;
- Use the **DOWN** Key to view the next event.
- Use the **RIGHT** Key to view the next string of data.
- Use the **LEFT** Key to view the previous string of data.

ESC Key Use **ESC** key to cancel the operation and to step back to main page.

ENTER Key No function is related to ENTER key.

- Function Key** No function is related to **F1** Key;
- If the contro panel is not the local control panel, use **F2** Key to view the LOG of the control panel that generated the first Fault;
- If the contro panel is not the local control panel, use **F3** Key to view the LOG of the control panel that generated the second Fault;
- Use **F4** Key to view the stored Faults in that moment in the fire control panel, different from the first and the last Faults. If the contro panel is not the local control panel,

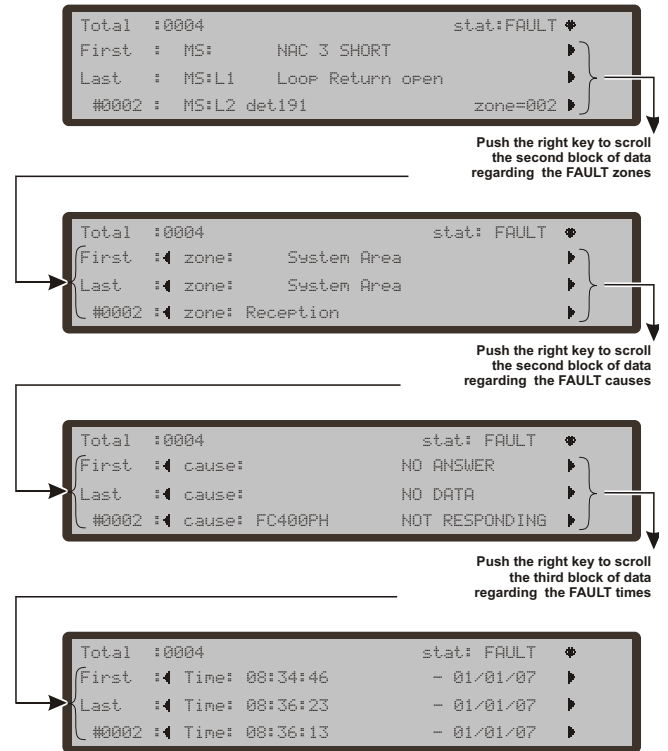

Figure 36 Fault status- Scrolling Right key

use again the **F4** key to view the LOG of the control panel that generated the Fault;

- From Figure 35, in the FAULT STATUS, use the **RIGHT** Key to scroll the second string of data of **fault Zones**;
- after use the **RIGHT** Key to scroll the third string of data of **Fault causes**;
- after use the **RIGHT** Key to scroll the fourth string of data of **Fault Times and Events**;

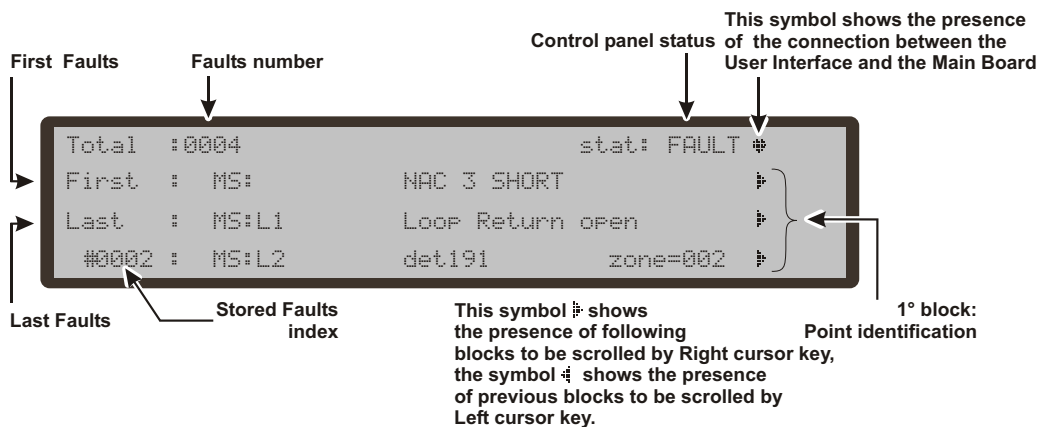

Figure 35 DISPLAY: FAULT STATUS.

The same NOTE (2) of the **Warning status** will function for the **Fault status**.

VIEW-LOG-PARAMETERS

Read through the following section carefully, in order to get an overall view of how to use the Programming for the Users. For details regarding the parameters of each phase, refer to the respective paragraph in the "PROGRAMMING FROM A PC" chapter of the Installation Manual.

From Main Page (see Figure 28) STAND-BY STATUS, the User can manage **without Password**:

- **View parameters** (Use F2=ANALYZE)
- **View Log** (Use F3= View LOG or F2=ANALYZE and then use 8 Key)
- **View Lists** (Use F4= MORE and then F2) and with **password** (User password) can manage this menu:
 - **Modify**
 - **Disable**

■ View parameters

The Display (Figura 37) shows how to manage the view of the different parameters:

In this phase:

Alphanumeric keypad Use the Alphanumeric keypad to select the different view functions:

- 1= Loop**: start the procedure of selection and view of the loop data;
- 2= FC Dev**: start the procedure of selection and view of the device data on Loop;
- 5= Network**: start the procedure of view of all devices (Repeaters and Slave panel) in the Network
- 8= Log**: start the procedure of view of the restored events;
- 9= Fw ver.**: start the procedure of view of FW version ;

Cursor keys No function is related to **UP** key.
No function is related to **Down** key;
No function is related to **Right** key;
No function is related to **Left** key.

ESC Key Use **ESC** key to cancel the operation and to step back to previous page.

ENTER Key No function is related to **ENTER** key

Function Key No function is related to **F1** key;
No function is related to **F2** key;
No function is related to **F3** key;
No function is related to **F4** key.

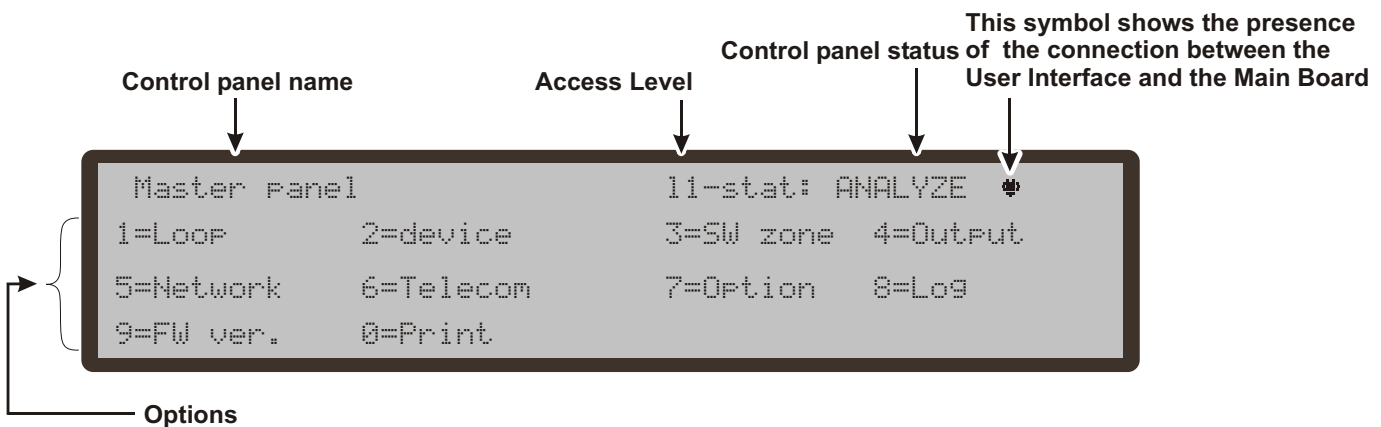

Figure 37 Display: View Parameters.

1 KEY - View Loop

Use the **1 Key** to view data of the Loop (see figure 38). In this page it is possible to select the fire control panel.

■ Select the fire control panel in this phase:

Alphanumeric keypad No function is related to Alphanumeric keypad.

Cursor Keys No function is related to **UP Key**;
No function is related to **Down Key**;
No function is related to **Right Key**;
No function is related to **Left Key**.

ESC Key Use **ESC** key to cancel the operation and to step back to previous page.

ENTER key Use **ENTER key** to confirm and to active the page of the selected Loop.

Function Keys No function is related to **F1 key**;
No function is related to **F2 key**;
No function is related to **F3 key**;
No function is related to **F4 Key**.

■ View the Loop details

After selecting the fire control panel, the figure 37b is shown, where are the Loop details;

in this phase:

Alphanumeric keypad No function is related to Alphanumeric keypad.

Cursor Keys Use the **UP Key** to show the data of the previous Loop;
Use the **Down Key** to show the data of the next Loop;
No function is related to **Right Key**;
No function is related to **Left Key**.

ESC Key Use **ESC** key to cancel the operation and to step back to previous page.

ENTER key No function is related to **ENTER key**;

Function Keys No function is related to **F1 key**;
No function is related to **F2 key**;
No function is related to **F3 key**;
No function is related to **F4 Key**.

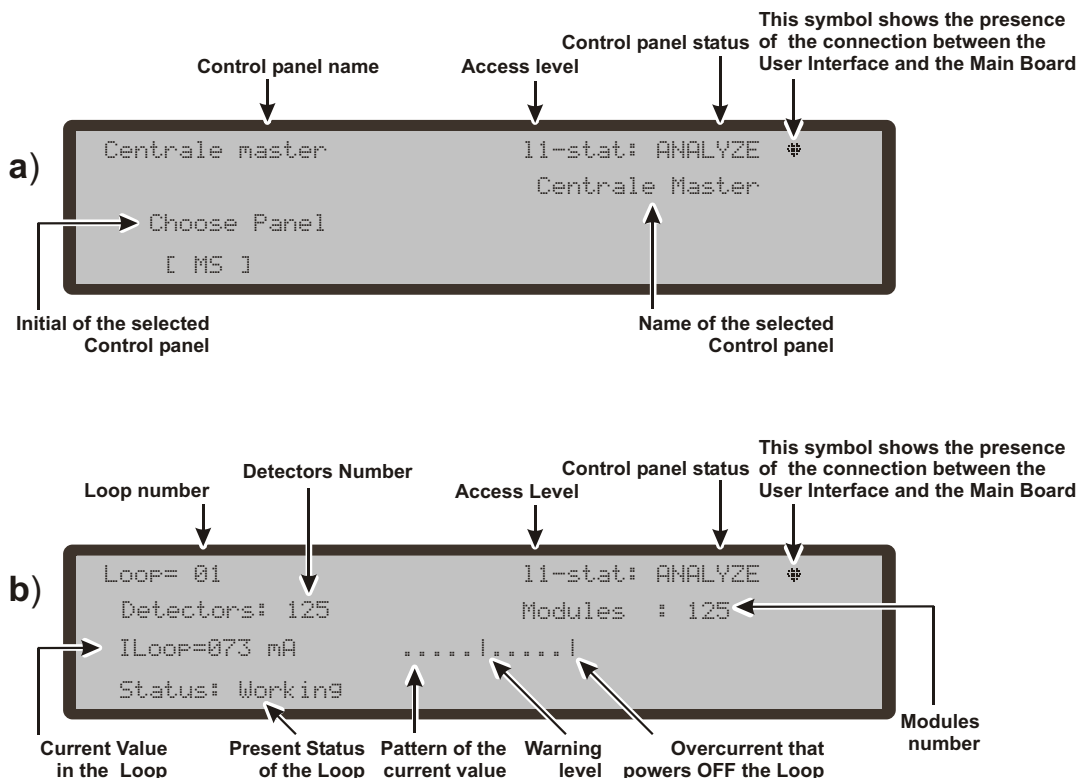

Figure 38 DISPLAY: View, a) Selecte a Control Panel, b) Loop details

2 KEY - View Devices

Use the **2 Key** to view the Loop devices (see figure 39).
In this page: Select the Loop and then the device.

■ Select the Loop in this phase:

Alphanumeric keypad No function is related to Alphanumeric keypad.

Cursor Keys No function is related to **UP Key**;
No function is related to **Down Key**;
Use the **Right Key** to select the next available Loop;
Use the **Left Key** to select the previous available Loop.

ESC Key Use **ESC** key to cancel the operation and to step back to previous page.

ENTER key Use **ENTER key** to confirm and to active the page of the selected Loop.

Function Keys No function is related to **F1 key**;
No function is related to **F2 key**;
No function is related to **F3 key**;
No function is related to **F4 Key**.

■ Select the device

After selecting the Loop, the figure 39 is shown, where are the Loop details;

in this phase:

Alphanumeric keypad Use the Alphanumeric keypad to insert the device address.

 *If the device is in the system, the square brackets will be shown near the address, on the contrary if the address does not exist or it is different from that selected in the underlying bar, the arrows will be shown.*

Cursor Keys No function is related to **UP Key**;
No function is related to **Down Key**;
Use the **Right Key** to select the next available Device;
Use the **Left Key** to select the previous available device.

ESC Key Use **ESC** key to cancel the operation and to step back to previous page.

ENTER key Use **ENTER key** to confirm and to active the page of the selected device.

Function Keys No function is related to **F1 key**;
No function is related to **F2 key**;
No function is related to **F3 key**;
No function is related to **F4 Key**.

■ View device on the Loop

Selected the fire control panel, the Loop and then the device, the Display will show Figure 39.

in this phase:

Alphanumeric keypad No function is related to Alphanumeric keypad.

Cursor Keys No function is related to **UP Key**;
No function is related to **Down Key**;
Use the **Right Key** to select the next available parameter;
Use the **Left Key** to select the previous available parameter.

ESC Key Use **ESC** key to cancel the operation and to step back to previous page.

ENTER key No function is related to **ENTER key**.

Function Keys No function is related to **F1 key**;
No function is related to **F2 key**;
No function is related to **F3 key**;
No function is related to **F4 Key**.

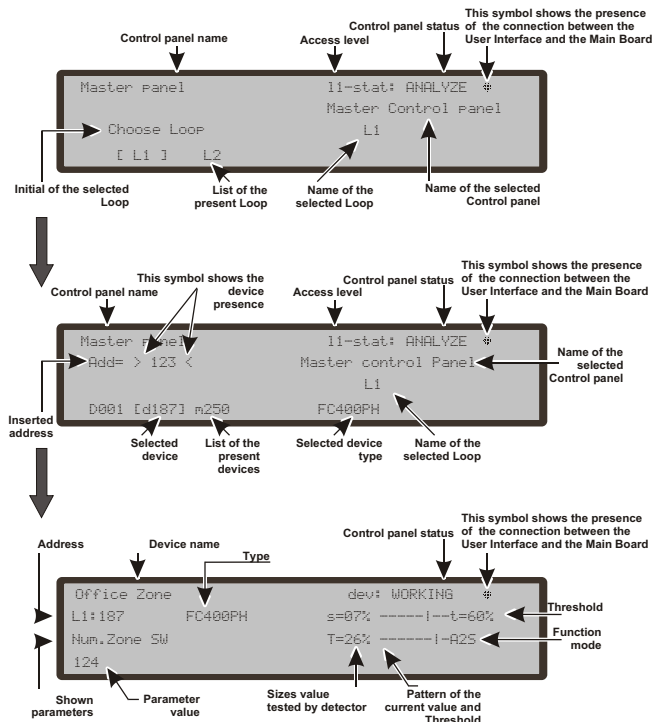

Figure 39 Following diplays of View devices on the Loop

5 KEY- View NETWORK

Use the **5 Key** to view the Network devices, Slave control panels and Repeaters (see figure 40).

In this phase:

Alphanumeric keypad No function is related to Alphanumeric keypad.

Cursor Keys No function is related to **UP Key**;
No function is related to **Down Key**;
No function is related to **Right key**;
No function is related to **Left key**.

ESC Key Use **ESC** key to cancel the operation and to step back to previous page.

ENTER key No function is related to **ENTER key**.

Function Keys No function is related to **F1** key;
No function is related to **F2** key;
No function is related to **F3** key;
No function is related to **F4** Key.

 *The link status can be:*
OK! = Device working: Stand-by status;
KO! = Link problem;
___ = Device not assigned;
ALR = Control panel in Alarm;
PRE = Control panel in Prealarm;
FAU = Control panel in Fault;
WRN= Control panel in Warning.

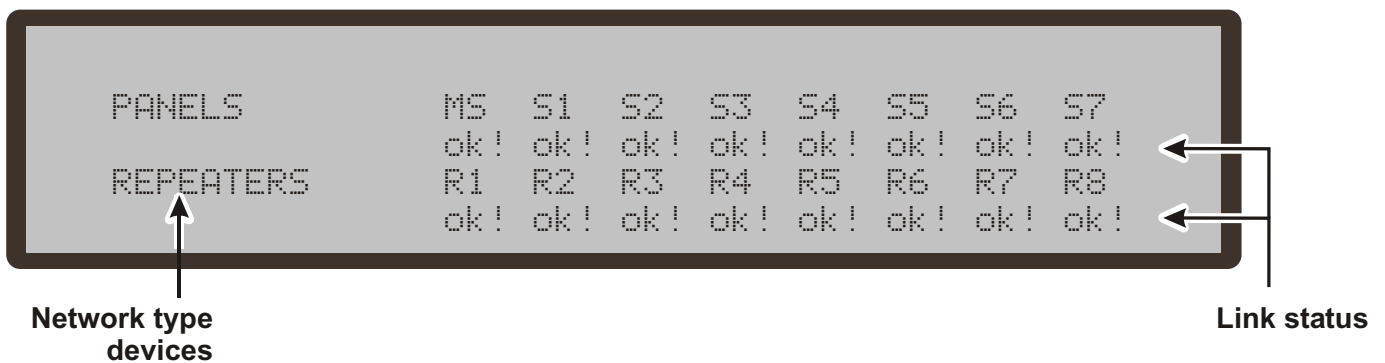

Figure 40 Example of Display: View Network (Slave control panel and Repeaters)

8 KEY - View Log

Use the **8 Key** to select view **LOG** (see Figure 41) or directly from the **STANDBY status** (see Figure 28).

The option **View Log** of the menu **View parameters** will allow you to view the stored events in the Log of the fire control panel.

This Control panel can store the last 4000 happened events.

When the Log is full, the oldest event will be deleted, so the newest will be stored.

Use the option **DELETE LOG** of the **Modify menu** to delete the Log events.

The following data will be stored in the LOG:

- Event description
- Event number
- Description of the device (Master panel, Slave panel or Repeater) that generated the event
- Description of the item that generated the event
- Time and date of the event
- Address of the Item which generated the event.

In this phase:

Alphanumeric keypad No function is related to Alphanumeric keypad.

Cursor Keys Use the **UP** Key to select the previous available event;
Use the **Down** Key to select the next available event;
Use the **Right** Key to view the next available data;
Use the **Left** Key to view the previous available data.

ESC Key Use **ESC** key to cancel the operation and to step back to main page.

ENTER key No function is related to **ENTER** key.

Function Keys No function is related to **F1** key;
No function is related to **F2** key;
No function is related to **F3** key;
Use the **F4** Key to view the LOG of the no local control panel that has generated the currently shown event.

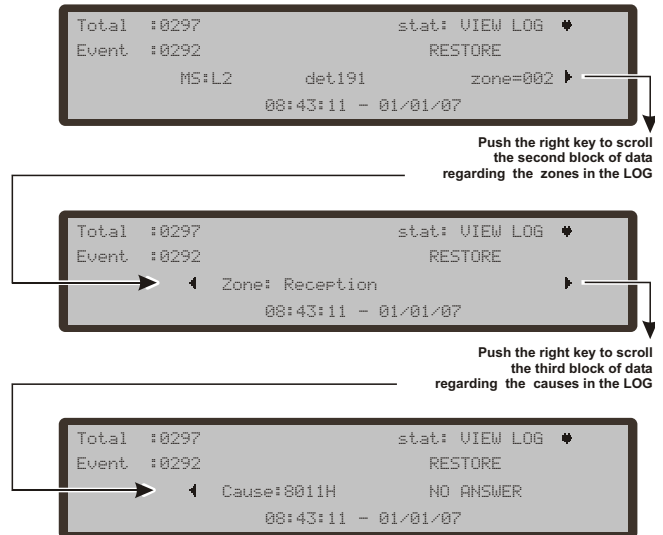

Figure 42 View LOG: roll by DX key

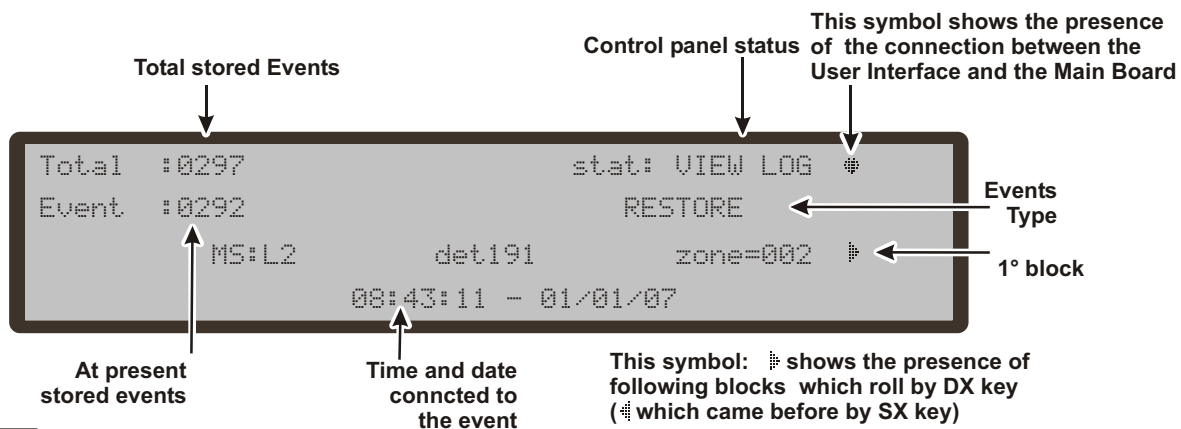

Figure 41 DISPLAY: View LOG

9 Key - View FW version

The option **Ver. FW** of the View Parameters Menu allow you to view the Firmware version of Fire control panel.

Use the **9 key** to view the Firmware version of Fire control panel (see Figure 43).

View Lists (Use F4= MORE and then F2)

Directly from the **STANDBY status** (see Figure 28), use the F4 =**MORE** Key and then F2= **View Lists**.

The option **View Lists** allow you to view:

- Disabled zones
 - Disabled devices
 - Disabled Parts
 - Walk test Zones
- Faults List.



Figure 43 Display: View FW. ver.

The **Modify** option from the **MAIN** menu will allow you to change:

- the name of the fire control panel (FUTURE USE),
- the User Password,
- delete the Log and,
- the modification of AFD2001 Repeaters address from panel of Repeaters itself.

To access the Main Menu from **Standby** status:
Enter the User Code (11111 at default), each digit will be masked by *****.

■ Insert or Modify Password

Selected the option MODIFY, the display will show the figure 44;

in this phase:

Alphanumeric keypad Use the Alphanumeric keypad to insert the five digits password (User password).

Cursor Keys No function is related to **UP** Key;
No function is related to **Down** Key;
No function is related to **Right** Key;
No function is related to **Left** Key.

ESC Key Use **ESC** key to cancel the operation and to step back to previous page.

ENTER key Use the **ENTER** key to confirm the password.

Function Keys No function is related to **F1** key;
No function is related to **F2** key;
Use the **F3** key to cancel the digits of password, if mistaken, insert the new digits;
No function is related to **F4** Key.

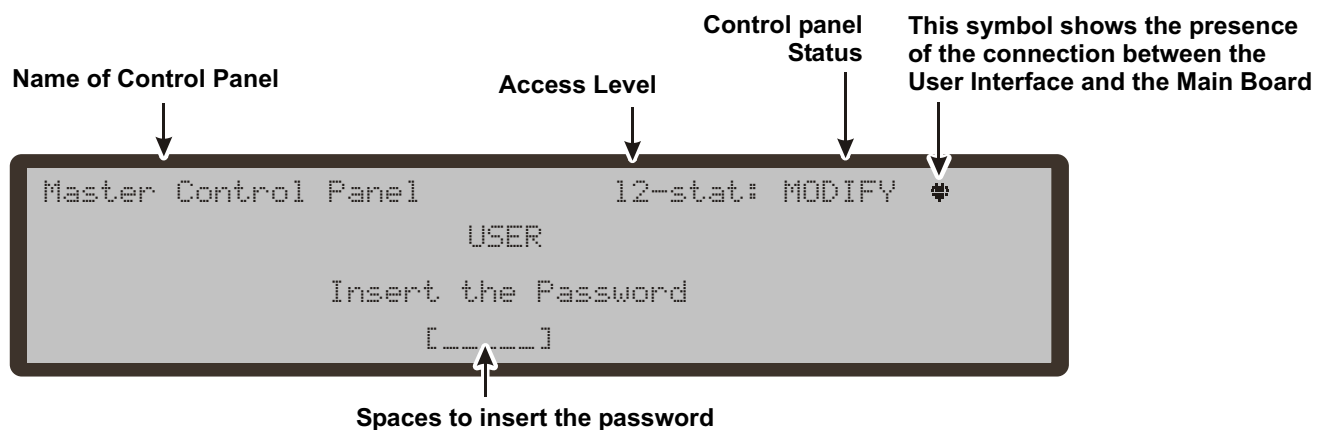

Figure 44 Display: Modify User password

MODIFY MENU

In this menu is possible the deletion of LOG and the modify of User Password .

The Figure 45 shows the options of MODIFY MENU after inserting or modifying the password.

In this phase:

Alphanumeric keypad Use the Alphanumeric keypad to select the View Parameters.

Use the **2 key** to Modify the User Password

Use the **3 Key** to delete all stored events.

Cursor Keys No function is related to **UP Key**;
No function is related to **Down Key**;
No function is related to **Right Key**;
No function is related to **Left Key**.

ESC Key Use **ESC** key to cancel the operation and to step back to previous page.

ENTER key No function is related to **ENTER** key.

Function Keys No function is related to **F1** key;
No function is related to **F2** key;
No function is related to **F3** key;
No function is related to **F4** Key.

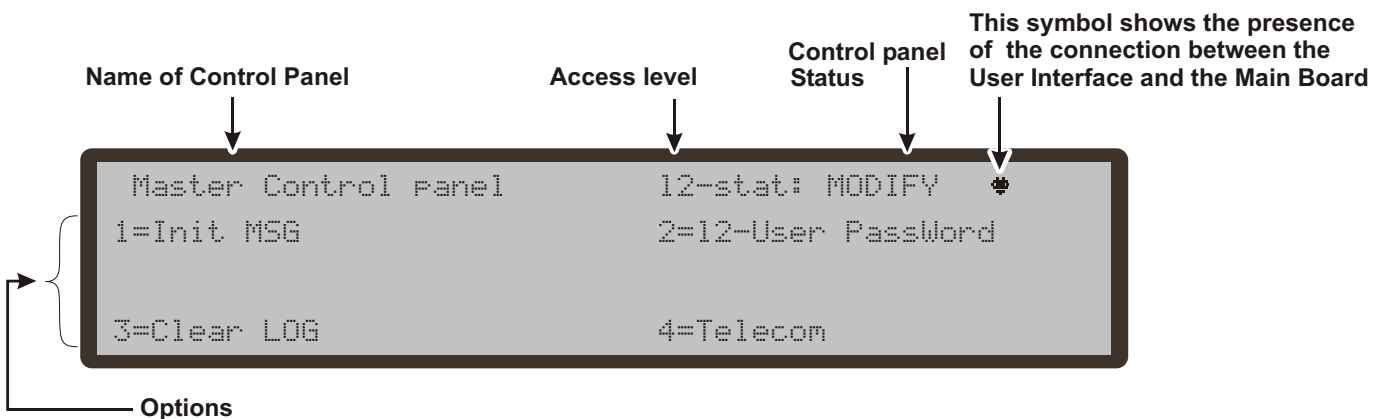

Figure 45 Display MODIFY MENU.

2 Key - User Password

Use the **2 key** to Modify the User Password (see Figure 44).

3 Key - Clear LOG

Use the **3 key** to select **Clear LOG** (see Figure 46). This option allow you to delete all stored events in the fire control panel.

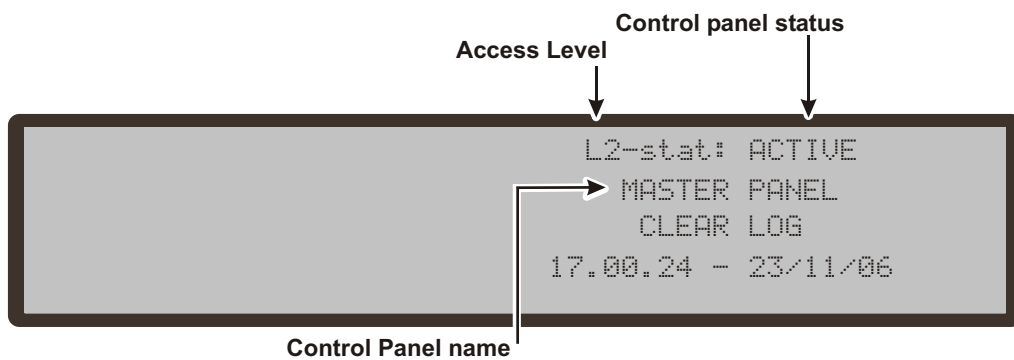

Figure 46 Display "Clear LOG"

Modify AFD2001 Repeater address

At the first start-up, after the AFD2000 control panel has been connected, the AFD2001 will verify the presence of the address and its conformity.

If the address is correct, the display will show the same information of the fire control panel.

If for any reason you have to modify the address, from the panel of the Repeater itself, in MODIFY status, use the **1 Key= REPEATER ADDRESS**; the display of Figure 47 will be shown.

In this phase:

Alphanumeric keypad Use the alphanumeric keypad to insert the address of 1 digit.

Cursor Keys No function is related to **UP** Key;
No function is related to **Down** Key;
No function is related to **Right** Key;
No function is related to **Left** Key.

ESC Key Use **ESC** key to cancel the operation and to step back to previous page.

Tasto ENTER Use the **ENTER** Key to confirm the address.

Function Keys No function is related to **F1** key;
No function is related to **F2** key;
No function is related to **F3** key;
No function is related to **F4** Key.



Figure 47 Display to modify the AFD2001 repeater address.

After the password has been inserted the menu DISABLE will be shown.

The **Disable** option can disable or Enable the loop devices (input or output devices), the Outputs and the SW zones of the Fire Control panel.

When a device at least is disabled, the Disable LED will be glowing, and any Alarm or Fault, related to the disable device, will be ignored.

The disable and enable modes are as follows:

Input Devices A disabled input device (Detector, Input module, Conventional Zone module, Addressable Call-points) will not generate ALARM or FAULT status.

- To clear ALARM status generated by a input device - **RESET** the fire control panel.

Output Devices ALARM or FAULT status will not activate disabled output devices (Output modules, Addressable Sirens).

- To stop the output devices activated by FAULT status - **Disable** the devices concerned.
- To stop the output devices activated by an ALARM status - **RESET** the fire control panel.

Output devices enabled during ALARM or FAULT status (programmed), will be activated immediately.

The Display in Figure 48 show how to select the devices to Disable/Enable.

In this phase:

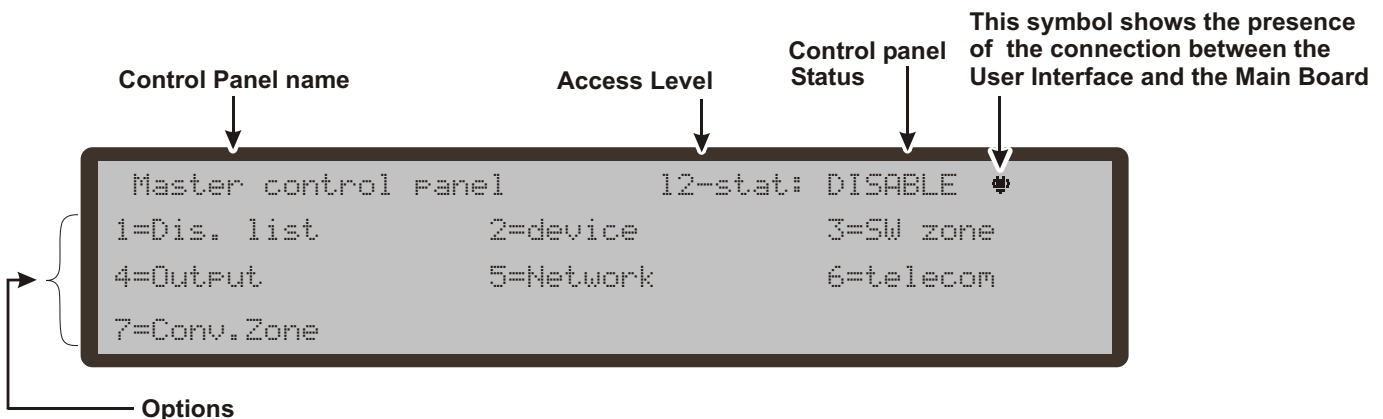

Figure 48 Display DISABLE menu

Alphanumeric keypad Use the Alphanumeric keypad to select the Disable/Enable options.

Use the **1 key** to select the **Disab. List** (see Figure 48).
Use the **2 key** to select the **Disabled** option of Loop devices.

Use the **3 key** to select the **Disabled** option of SW zones.

Use the **4 key** to select the **Disabled** option of Outputs.

Cursor Keys No function is related to **UP** Key;

No function is related to **Down** Key;

No function is related to **Right** Key;

No function is related to **Left** Key.

ESC Key Use **ESC** key to cancel the operation and to step back to previous page.

ENTER key No function is related to **ENTER** key.

Function Keys No function is related to **F1** key;

No function is related to **F2** key;

No function is related to **F3** key;

No function is related to **F4** Key.

1 Key - Disable list

Use the **1 key**, or from Standby status use F4 key (More) and then F2 to select "Disabled List"; (see Figure 49).

In this phase:

Alphanumeric keypad Use the Alphanumeric keypad to select the Disable options.

Cursor Keys No function is related to **UP Key**;
No function is related to **Down Key**;
No function is related to **Right Key**;
No function is related to **Left Key**.

ESC Key Use **ESC** key to cancel the operation and to step back to previous page.

ENTER key No function is related to **ENTER** key.

Function Keys No function is related to **F1 key**;
No function is related to **F2 key**;
No function is related to **F3 key**;
No function is related to **F4 Key**.

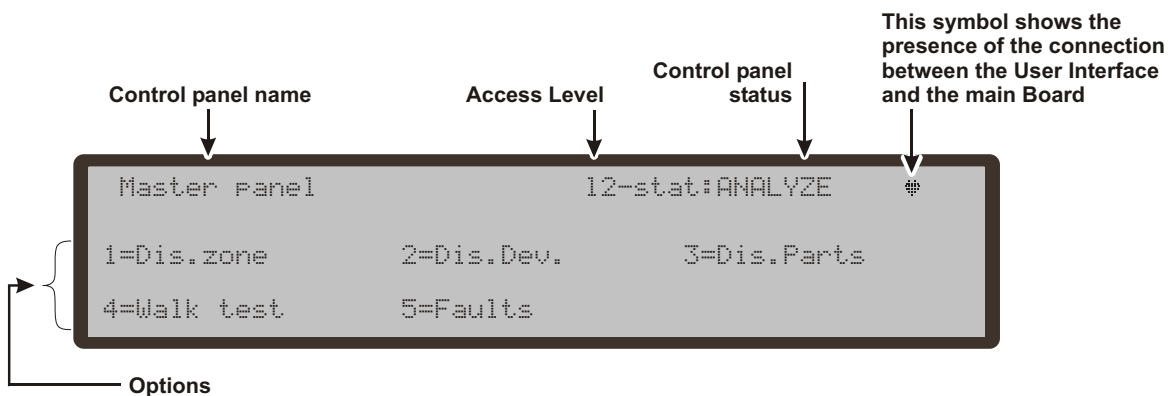

Figure 49 Display "Dis. List" menu

2 Key - FC devices (Disable)

Use the **2 key** to select "FC Device" Disable; after the control panel, the Loop can be selected (see Figure 50).

■ Select the Loop

In this phase:

Alphanumeric keypad No function is related to Alphanumeric keypad.

Cursor Keys No function is related to **UP Key**;
No function is related to **Down Key**;
Use the **Right Key** to select the next Loop;
Use the **Left Key** to select the previous Loop.

ESC Key Use **ESC** key to cancel the operation and to step back to main page.

ENTER key Use **ENTER key** to confirm and to active the page of the selected Loop.

Function Keys No function is related to **F1 key**;
No function is related to **F2 key**;
No function is related to **F3 key**;
No function is related to **F4 Key**.

■ Select the Device

In this phase:

Alphanumeric keypad Use the Alphanumeric keypad to insert the device address.

☞ *If the device is in the system, the square brackets will shown near the address, on the contrary if the address does not exist or it is different from that selected in the underlying bar, the arrows will shown.*

Cursor Keys No function is related to **UP Key**;
No function is related to **Down Key**;
Use the **Right Key** to select the next available Device;
Use the **Left Key** to select the previous available device.

ESC Key Use **ESC** key to cancel the operation and to step back to main page.

ENTER key Use **ENTER key** to confirm and to active the page of the selected device.

Function Keys No function is related to **F1 key**;
No function is related to **F2 key**;
No function is related to **F3 key**;
No function is related to **F4 Key**.

■ Disable device on the Loop

Selected the fire control panel, the Loop and then the device, the Display will show Figure 50.

in this phase:

Alphanumeric keypad No function is related to Alphanumeric keypad.

Cursor Keys No function is related to **UP Key**;
No function is related to **Down Key**;
No function is related to **Right Key**;
No function is related to **Left Key**.

ESC Key Use **ESC** key to cancel the operation and to step back to previous page.

ENTER key Use **ENTER key** to confirm and disable the detector.

Function Keys No function is related to **F1 key**;
No function is related to **F2 key**;
No function is related to **F3 key**;
No function is related to **F4 Key**.

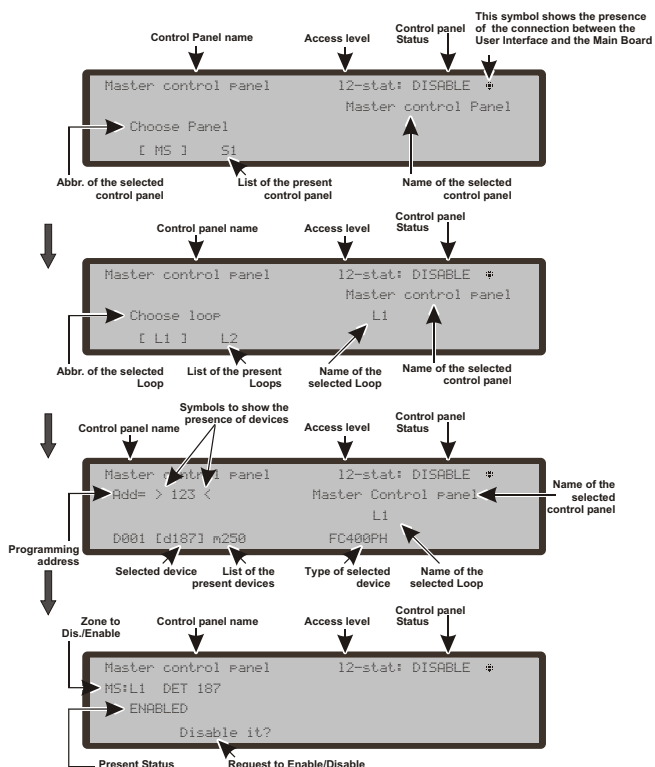

Figure 50 Following Displays of Disable Loop

3 Key-Dis. SW zone

Use the **3** key to select "Dis.SW zone"; after the zone has been selected the zone can be disabled (see Figure 51).

■ Select SW zone in this phase:

Alphanumeric keypad Use the Alphanumeric keypad to select the Zone identification number.

Cursor Keys No function is related to **UP** Key;
No function is related to **Down** Key;
No function is related to **Right** Key;
No function is related to **Left** Key.

ESC Key Use **ESC** key to cancel the operation and to step back to previous page.

ENTER Key Use **ENTER** key to confirm and disable the SW zone.

Function Keys No function is related to **F1** key;
No function is related to **F2** key;
Use the **F3** key to cancel the numbers, if mistaken, insert the new number;
No function is related to **F4** Key.

■ Dis. SW zone in this phase:

Alphanumeric keypad No function is related to Alphanumeric keypad.

Cursor Keys No function is related to **UP** Key;
No function is related to **Down** Key;
No function is related to **Right** Key;
No function is related to **Left** Key.

ESC Key Use **ESC** key to cancel the operation and to step back to previous page.

ENTER Key Use **ENTER** Key to confirm.

Function Keys No function is related to **F1** key;
No function is related to **F2** key;
No function is related to **F3** key;
No function is related to **F4** Key.

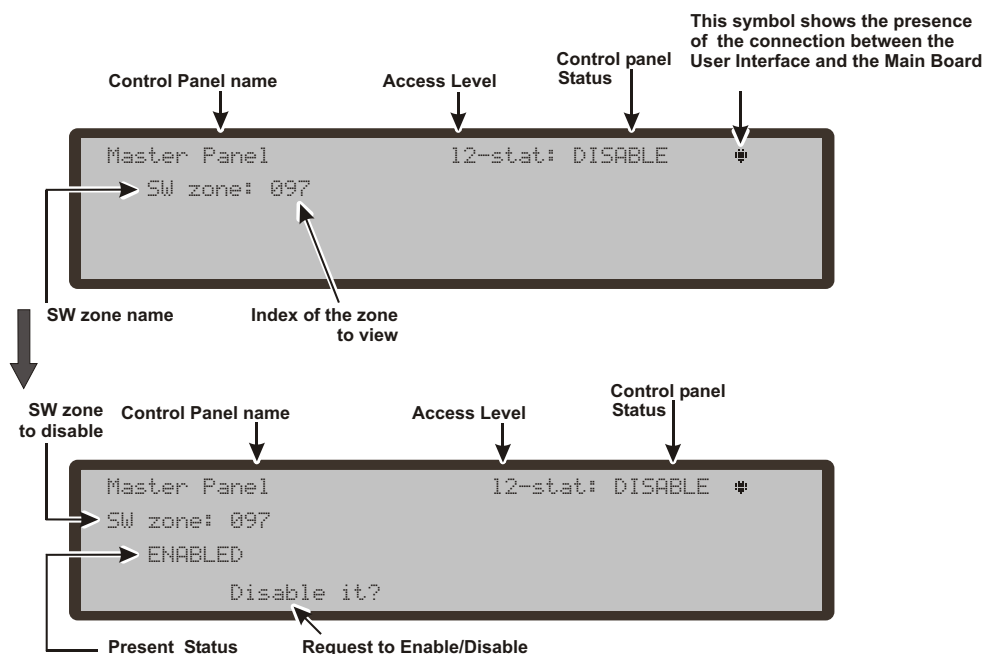

Figure 51 Display "Dis. SW. Zones "

4 Key - Dis. Outputs

Use the **4 key** to select "Dis. Output"; after the Output has been selected it can be disabled (see Figure 52).

■ Select the Output in this phase:

Alphanumeric keypad Use the Alphanumeric keypad to select the Output identification number.

Cursor Keys Use the **UP Key** to show the next type of Outputs;
Use the **Down Key** to show the previous type of Outputs;
No function is related to **Right Key**;
No function is related to **Left Key**.

ESC Key Use **ESC** key to cancel the operation and to step back to previous page.

ENTER Key Use **ENTER** key to confirm and disable the Output.

Function Keys No function is related to **F1** key;
No function is related to **F2** key;
Use the **F3** key to cancel the numbers, if mistaken, insert the new number;
No function is related to **F4** Key.

■ Disable Output in this phase::

Alphanumeric keypad No function is related to Alphanumeric keypad.

Cursor Keys No function is related to **UP Key**;
No function is related to **Down Key**;
No function is related to **Right Key**;
No function is related to **Left Key**.

ESC Key Use **ESC** key to cancel the operation and to step back to previous page.

ENTER Key Use **ENTER** Key to confirm.

Function Keys No function is related to **F1** key;
No function is related to **F2** key;
No function is related to **F3** key;
No function is related to **F4** Key.

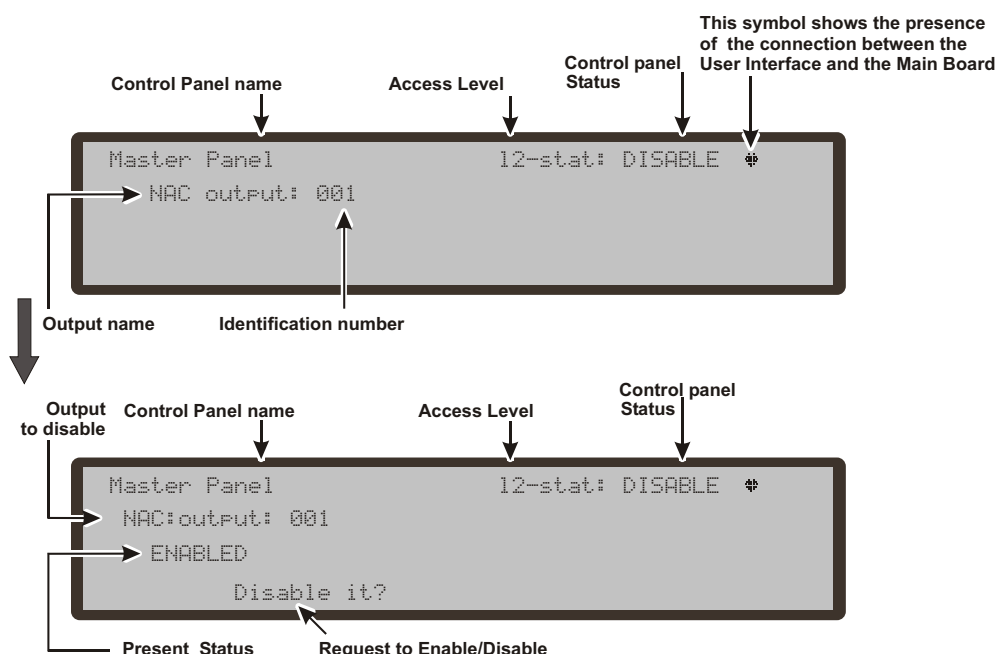

Figure 52 Display "Dis. Outputs"



DIGITAL SECURITY CONTROLS
TORONTO-CANADA
<http://www.dsc.com>