

E S C O R T 5 5 8 0

Gracias por su compra del Módulo DSC Escort5580. Cuando es conectado al control, el módulo convierte cualquier teléfono de tono, local o remoto, en un teclado completamente funcional. Una vez que el Escort5580 es activado, actuará como una guía para el usuario. El Escort5580 los guiará con oraciones claras y fáciles para entender como cuál debería ser la próxima entrada de tecla para realizar las diferentes funciones disponibles

Para aumentar el Escort5580, una biblioteca de más de 240 palabras ha sido agregada también como un poderoso comando "diga el número" que brinda la habilidad para decir cualquier número desde 0 a 999 en tres formas diferentes. Hasta 6 palabras pueden ser usadas para las etiquetas de zonas, etiquetas de artículos de automatización, artículos de automatización, modos de automatización, etiquetas de particiones y etiquetas del sistema.

Este módulo también tiene una interface integral poderosa para enviar señales en la línea de CA. El módulo puede controlar hasta 32 artículos de automatización de la línea de CA para controlar el alumbrado, la temperatura y otras funciones de automatización del hogar. Los artículos de automatización pueden ser activados manualmente por el usuario, por medio de utilizar uno o más de los 16 horarios disponibles, por medio de uno o más de los 8 modos disponibles, o por medio de activar para los eventos en el control. Además un rango completo de niveles de disminución es disponible para el control de alumbrado.

Confiamos que usted y su cliente encontrarán el módulo Escort5580 como el producto más útil para controles de alarmas disponible en el mercado actual.

Sus comentarios son muy agradecidos. Por favor envíe sus sugerencias a:

Digital Security Controls Ltd.
c/o Escort5580 Product Manager
1645 Flint Road, Downsview, Ontario
Canada M3J 2J6

DSC™
Power 832™
S E C U R I T Y S Y S T E M



Tabla de Contenidos

Introducción del Sistema

1.1	Especificaciones	5
-----	------------------------	---

Para Empezar

2.1	Pasos de Instalación	6
2.2	Cableado del Keybus	6
2.3	Instalación del Cableado de la Línea Telefónica	7
2.4	Registrar el Módulo Escort5580	7
2.5	Conectar el Controlador PL-513	8

Operación del Escort5580

3.1	Entrar al Escort5580 Localmente	9
3.2	Entrar al Escort5580 Remotamente	9
3.3	Operación Global o por Partición	9
3.3.1	Operación Global	10
3.3.2	Operación de la Partición	10
3.4	Para Recibir Llamadas Entrantes	10

Como Programar

4.1	Cómo Entrar a la Programación del Instalador	11
4.2	Programar Datos Decimales	11
4.3	Programar Datos Hex	11
4.4	Programar Datos Conmutativos (Encendido/Apagado)	11
4.5	Programar Etiquetas	12
4.5.1	Programar Palabras en las Etiquetas	12
4.5.2	Programar Números en las Etiquetas	12
4.6	Cómo Revisar la Programación	13
4.7	Cómo Salir de Programar	13

Descripciones del Programa

5.1	Avisos [★] del Escort5580	14
5.2	Avisos del Estado del Escort5580	14
5.3	Código de Acceso del Teléfono Local/Remoto	14
5.4	Cierre de Programación	15
5.5	Horarios de Artículos de Automatización	15

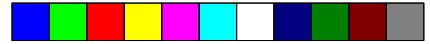

T A B L A D E C O N T E N I D O S

Automatización de la Casa

6.1	Encender el Control del Artículo de Automatización	16
6.2	Activar Artículos de Automatización	16
6.2.1	Control Manual	17
6.2.2	Control Global	17
6.2.3	Iniciado por Evento	17
6.2.4	Planeado	18
6.2.5	Iniciado por Evento o Planeado	18
6.2.6	Iniciado por Evento y Planeado	18
6.3	Asignación de Modo	19
6.4	Las Horas de Activación	19
6.5	Disminución	19
6.6	Mensajes del Artículo	20
6.7	Número de Transmisiones de Automatización de la Casa	20

Hojas de Programación

	Programación del Sistema	21
	Programación de Acceso por Teléfono	23
	Programar Automatización	24
	Artículos de Automatización	25
	Horarios de Pulso del Artículo de Automatización	32
	Seguidor de Salida del Artículo de Automatización	33
	Programación de Etiquetas	34
	Programación Especial	36

	Apéndice A - Biblioteca de Etiquetas Escort5580	37
--	--	-----------

	Apéndice B - Códigos de los Artículos de Automatización de la Casa y Números de la Unidades	38
--	--	-----------

	Apéndice C - Control del Artículo de Automatización Comando del Menú [✱] [5]	39
--	---	-----------

	Apéndice D - Opciones Adicionales [✱] [6]	40
--	--	-----------

	Apéndice E - Programación del Código de Acceso	40
--	---	-----------

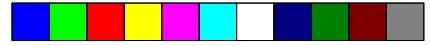

Introducción del Sistema

S E C C I Ó N 1

1.1 Especificaciones

Módulo Escort5580

- Máximo consumo de corriente - 150 mA
- Consumo de corriente en reserva - 65 mA

Mensajes con Voz

- Todos los mensajes son en oraciones completas utilizando una voz femenina agradable y fácil de entender
- Todos los comandos en el teclado están disponibles.
- El estado del control es constantemente anunciado, cuando es aplicable, incluyendo exclusión, falla, memoria de alarma y estado de zonas.

Biblioteca

- Más de 250 palabras en el sistema
- Más de 240 palabras para etiquetas de programación
- El poderoso comando «decir el número» puede anunciar cualquier número desde el 0 al 999 en tres formas diferentes.

Etiquetas Programables

- Etiquetas de las Zonas del Sistema
- Etiquetas para Artículos de Automatización
- Etiquetas de Modo de Automatización
- Etiquetas para las Funciones Misceláneas del Sistema
- Etiquetas de Particiones del Sistema

Control de Artículos de Automatización

- Requiere la conexión del Controlador del Módulo PL-513 o PSC04
- Controla hasta 32 Artículos de Automatización de la Línea de CA
- 16 Horarios con Tiempo Encendido, Tiempo Apagado y Mascarilla del Día de la Semana
- 8 Modos de Automatización Controlados por los Usuarios
- Un Rango Completo de Niveles de Disminución para el Control del Alumbrado
- Control Activado por Eventos para cualquier opción de la salida PGM que es soportada por el Control.
- Comando Global de Encendido/Apagado

Descarga de Información

- Toda la programación del Escort5580 puede ser hecha vía el software DLS.



Para Empezar

S E C C I Ó N 2

Los siguientes pasos son provistos para asistirlo con la instalación del módulo Escort5580. Si no está familiarizado con el módulo Escort5580 le sugerimos siga estos pasos en orden para ayudarlo a prevenir problemas y reducir tiempo en la totalidad de la instalación.

2.1 Pasos de Instalación

Paso 1 Monte el Módulo Escort5580

El módulo Escort5580 puede ser instalado en su caja metálica así como el control, utilizando los sujetadores de nylon provistos. También el módulo puede ser localizado en otra caja metálica, sin embargo debe ser localizado cerca al control ya que debe ser conectado a la línea telefónica.

Paso 2 Conecte el Keybus (Sección 2.2)

Conecte el Keybus de 4 hilos de acuerdo al diagrama provisto en la Sección 2.2 «Cableado del Keybus».

Paso 3 Conexión de la Línea Telefónica (Sección 2.3)

Conecte la línea telefónica entrante de acuerdo al diagrama provisto en la «Sección 2.3 Conexión de la Línea Telefónica».

Paso 4 Registre el Módulo Escort5580 (Sección 2.4)

Registre el módulo Escort5580 de acuerdo a la guía provista en «Sección 2.4 - Registrando el Módulo Escort5580».

Paso 5 Conecte el Controlador PL-513 o PSC04 (Sección 2.5)

Si la instalación también incluirá artículos de automatización, conecte el Controlador PL-513 o PSC04 de acuerdo a el diagrama provisto en la sección 2.5 «Conectando el Controlador PL-513 o PSC04».

Paso 6 Programe el Escort5580

Todos los parámetros del Escort5580 pueden ser programados por medio de cualquier teléfono de tono. Siga las guías provistas en la sección 4 «Cómo Programar».

Paso 7 Pruebe el Sistema

Pruebe el Escort5580 utilizando ambos teléfonos local o remoto para asegurar que ambos funcionen adecuadamente. Chequee todas las etiquetas programadas y la operación de todas las funciones incluyendo artículos de automatización si fueron conectados.

2.2 Cableado del Keybus

El módulo Escort5580 tiene 4 terminales marcadas Keybus (roja, negra, amarilla y verde). Conecte estas 4 terminales a las 4 terminales en el control principal marcadas Keybus (roja, negra, amarilla y verde).

Conexión del Keybus

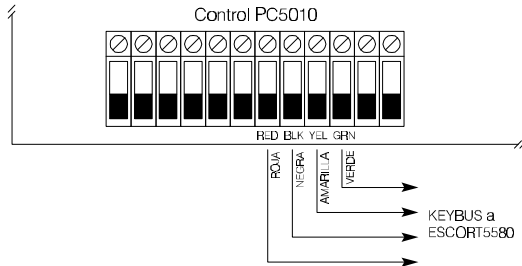

! Si la instalación del cableado del Keybus no es hecha correctamente, el Escort5580 no funcionará apropiadamente.

2.3 Instalación del Cableado de la Línea Telefónica

El módulo Escort5580 tiene 4 terminales para la conexión de la línea telefónica (TIP, RING, T1 y R1). La instalación del cableado debe ser como sigue:

- TIP y RING del Control - Línea entrante
- T1 y R1 del Control - Escort5580 TIP y RING
- Escort5580 T1 y R1 - Teléfonos en la casa

Conexión Telefónica

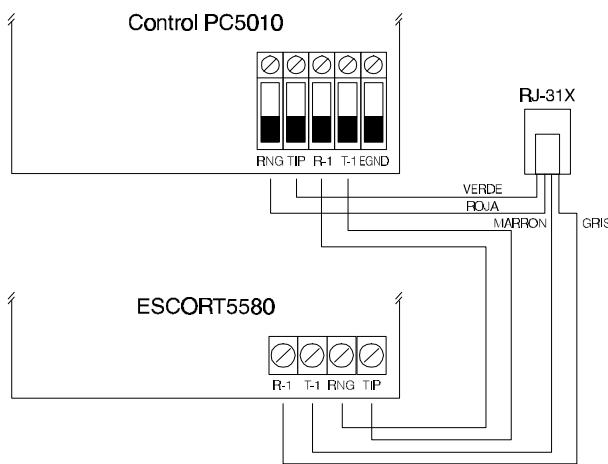

! Si la instalación del cableado de la línea telefónica no es hecha correctamente, el Escort5580 no funcionará correctamente.

2.4 Registrar el Módulo Escort5580

El Escort5580 funcionará correctamente tan pronto como toda la instalación esté completa y la energía sea aplicada. Sin embargo, para supervisar completamente el Escort5580 desde el control, necesita seguir los siguientes pasos:

Procedimiento en el PC5010

- Paso 1 Instale el cableado del módulo Escort5580 a el Keybus y a la línea telefónica.
- Paso 2 En un teclado entre [★] [8] [Código del Instalador] para entrar a la Programación del Instalador.
- Paso 3 Entre la sección [902] seguida por la tecla [#] para salir de la Programación del Instalador. El control automáticamente buscará por todos los módulos en el sistema. La búsqueda toma aproximadamente 1 minuto. Desde este punto en adelante, si cualquier módulo es removido del sistema, una Falla de Supervisión será generada.
- Paso 4 Para confirmar la supervisión, vuelva y entre a la Programación del Instalador y después entre la sección [903]. En teclados LED, el indicador 24 Encendido representa una supervisión exitosa del Escort5580. En teclados LCD, la descripción del Escort5580 será mostrada si es exitosa.
- Paso 5 Si esto no es exitoso, chequee todo el cableado del Escort5580

Procedimiento en el PC1575

- Paso 1 Instale el Módulo Escort5580 al Keybus y a la Línea Telefónica.
- Paso 2 En el teclado, entre [★] [8] [Código del Instalador] para entrar a la Programación del Instalador.
- Paso 3 Entre la sección [92] [Código del Instalador] [92] seguido por la tecla [#] para salir de la Programación del Instalador. El control toma aproximadamente 1 minuto. Desde este momento, si cualquier módulo es removido del sistema, una Falla de Supervisión será generada.
- Paso 4 Si esto no es exitoso, chequee todo el cableado del Escort5580.

2.5 Conectar el Controlador PL-513

El enchufe telefónico RJ-11X en el Escort5580 es para conectar el Controlador PL-513 o PSC04. Utilice un cable con conectores RJ-11X (no es suministrado) para conectar el Escort5580 al PL513 o al PSC04. Enchufe el módulo del Controlador PL-513 o PSC04 dentro de cualquier tomacorriente sin interruptor. Conecte los artículos de automatización para alumbrado, salidas y control de temperatura. Estos artículos se enchufan dentro de tomacorriente localizadas a través del local.

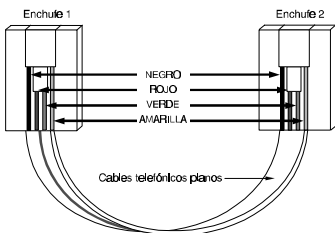

El Controlador PL-513 o PSC04 recibe comandos desde el módulo Escort5580 y envía señales de control a varios artículos de automatización conectados.

El siguiente diagrama muestra el cable que actualmente necesita para conectar el Escort5580 al PL-513 o PSC04. Con los enchufes a cada lado (lengüetas hacia arriba), los colores del cable en cada enchufe aparecerán en el mismo orden de izquierda a derecha. Este cable es llamado un "Cable Directo" de acuerdo a las normas de la industria telefónica.

! Por favor no utilice un cable "Intercambiado" o "Cruzado" ya que no trabaja con el Escort5580. Para verificar si usted posee el tipo de cable correcto, enchufe el PSC04 (PL513). El LED rojo debe encenderse. Conecte el cable telefónico a ambos el PSC04 (PL513) y el Escort5580, Si el LED en el PSC04 (PL513) se apaga y permanece apagado, usted está usando el tipo de cable equivocado.

Operación del Escort5580

S E C C I Ó N 3

3.1 Entrar al Escort5580 Localmente

Se puede entrar al Escort5580 localmente utilizando cualquier teléfono de tono en el local. Para entrar al Escort5580 localmente, simplemente levante el auricular de cualquier teléfono y entre los tres dígitos del Código de Acceso del teléfono Local/Remoto (de fabricación [***]). El Escort5580 cogerá la línea y anunciará *"Hola"*. Si la opción: Código de Acceso es Requerida para una Entrada Local está habilitada, el Escort5580 anunciará *"Entre su código de acceso"*. La entrada al sistema no será concedida hasta que un código de acceso válido ha sido introducido. Códigos de Acceso inválidos cuentan en el Cierre del Teclado del Control (vea la sección 5.22 del Manual de Instalación del PC5010 o la sección 5.19 del manual PC1575).

El Escort5580 funcionará aún si la línea telefónica es desconectada. El control supervisa la línea telefónica y si percibe una falla, le dirá al Escort5580 que proporcione la corriente requerida para que el Escort5580 continúe funcionando localmente. Para que esto funcione correctamente, la Supervisión de la Línea Telefónica debe estar habilitada (Vea sección 5.11 "Supervisión de la Línea Telefónica" de los Manuales de Instalación del PC5010 o PC1575).

3.2 Entrar al Escort5580 Remotamente



Respuesta de Descarga de Información Habilitada debe estar encendida en la Sección [401] del PC5010 o la sección [71] del PC1575 para un Acceso Remoto.

Si la opción de Entrada Remota y Local está habilitada, el Escort5580 puede también ser entrado remotamente desde cualquier teléfono de tono en el mundo. Los siguientes pasos son requeridos para entrar al Escort5580 remotamente:

- Paso 1 Llame al número telefónico al cual el Escort5580 está conectado
- Paso 2 Deje que el teléfono timbre 1 ó 2 veces.
- Paso 3 Cuelgue la llamada, espere 10 segundos y llame de nuevo. En la segunda llamada telefónica el Escort5580 contestará en el primer timbre y anunciará *"Hola"*.
- Paso 4 Entre los 3 dígitos del Código de Acceso del teléfono Local/Remoto. Si el código de acceso del teléfono local/remoto no es entrado dentro del período de 10 segundos, el Escort5580 anunciará *"Adios"* y desconectará la llamada. Una vez que el código correcto ha sido entrado el sistema anunciará *"Entre su código de acceso"*.
- Paso 5 Entre un código de acceso válido de 4 o 6 dígitos. Si el código de acceso no es introducido durante los 10 segundos o si un código de acceso incorrecto es introducido 3 veces, el Escort5580 anunciará *"Adios"* y desconectará la llamada.

Si todo es hecho correctamente, el Escort5580 empezará a anunciar el estado del sistema.

3.3 Operación Global o por Partición

La siguiente es una descripción de como el Escort5580 puede ser programado para entrar a Partición 1 solamente, Partición 2 solamente o ambas particiones (global).

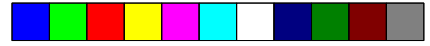

O P E R A C I Ó N D E L E S C O R T 5 5 8 0

3.3.1 Operación Global

Si el PC5010 ha sido programado para una operación de 2 Particiones, el Escort5580 actuará como un módulo global. Si la opción de Código de Acceso Requerido para un Acceso Local está Habilitada, el Escort5580 actuará como un módulo global.



Si el PC5010 ha sido programado para una operación de 2 Particiones, la opción Código de Acceso Requerido para un Acceso Local debe estar habilitada.

Cuando el Escort5580 es accedido, automáticamente determinará la habilidad del Código de Acceso introducido. Si el Código de Acceso introducido solamente funciona en Partición 1, solamente permitirá acceso a la Partición 1 y empezará a anunciar el estado. Si el Código de Acceso introducido solamente funciona en Partición 2, permitirá solamente acceso a la Partición 2 y empezará a anunciar el estado.

Si el Código de Acceso introducido tiene acceso a ambas Particiones, el Escort5580 anunciará lo siguiente:

“Para seleccionar {Partición Uno}, presione el uno.”

“Para seleccionar {Partición dos}, presione el dos.”

Una vez que el número es presionado el Escort5580 concede acceso a la Partición seleccionada y empieza a anunciar el estado. Una vez que una Partición es seleccionada, un aviso adicional del menú será anunciado cuando esté en el modo Listo. El Escort5580 anunciará uno de los siguientes mensajes:

“Para seleccionar {Partición X} presione numeral y después {X}”

“Para seleccionar {Partición Y} presione numeral y después {Y}”

Esta función permitirá al usuario seleccionar la otra Partición después de que el acceso inicial es concedido.

3.3.2 Operación de la Partición

La operación de la Partición solamente se aplica a accesos locales y solamente si la opción del Código de Acceso Requerido está inhabilitada, de otra manera Vea Sección 3.31 “Operación Global”.

Si la opción de Acceso de la Partición 1 está habilitada y la opción del Código de Acceso Requerido para Acceso Local está inhabilitada, el Escort5580 solamente permitirá el acceso a la Partición 1 localmente.

Si la opción de Acceso de la Partición 2 está habilitada y la opción del Código de Acceso Requerido para Acceso Local está inhabilitada, el Escort5580 solamente concederá el acceso a la Partición 2 localmente.



Si ambas Particiones están inhabilitadas, el Escort5580 reajustará a Partición 1 solamente.

3.4 Para Recibir Llamadas Entrantes

Si el Escort5580 está siendo accedido en el local y una llamada entrante es registrada, el Escort5580 anunciará:

“Atención, hay una llamada entrando, para recibirla presione numeral.”

Si la tecla [#] es presionada, el Escort5580 colgará y el usuario será conectado a la llamada entrante. Si la tecla [#] no es presionada, el usuario continuará teniendo acceso a el Escort5580.

Como Programar

S E C C I Ó N 4

Las siguientes secciones describen como programar varias de las funciones y características del Escort5580. Toda la programación del Escort5580 puede ser hecha por medio de cualquier teléfono de tono o por medio del software DLS.

! *Es extremadamente importante que usted lea completamente esta Sección de este manual antes de intentar programar el módulo Escort5580.*

4.1 **Cómo Entrar a la Programación del Instalador**

Desde cualquier teléfono de tono entre lo siguiente:

Paso 1 Entre el Código de Acceso Local/Remoto (de Fabricación [***]). El Escort5580 anunciará *"Hola"*.

Paso 2 Presione [*] [8]. El Escort5580 anunciará *"Entre el código de servicio"*.

Paso 3 Entre el Código de Servicio (de fabricación [5580]). El Escort5580 anunciará *"Digite un número de sección"*.

Paso 4 Entre los 3 dígitos del Número de la Sección a Programar

Si el Código de Servicio es entrado incorrectamente, el Escort5580 anunciará *"Código de servicio inválido"*. Si la función de Cierre del Código de Servicio está habilitada y suficientes entradas incorrectas se han realizado, el Escort5580 anunciará *"Acceso negado, cierre en progreso"* (Vea la Sección 5.4 "Cierre de Programación").

4.2 **Programar Datos Decimales**

Cuando una sección de Programación decimal es introducida, el Escort5580 anunciará lo siguiente:

"Sección XXX"

"El dato es YYY"

"Entre el nuevo dato"

Utilizando un teléfono de tono, entre el nuevo dato o presione [#] para salir de la sección si el dato es correcto. Si un nuevo dato es introducido cuando el número correcto de dígitos son introducidos, el Escort5580 anunciará el nuevo dato, guardará los cambios y saldrá de la sección.

4.3 **Programar Datos Hex**

La programación Hex no es requerida para el módulo Escort5580

4.4 **Programar Datos Conmutativos (Encendido/Apagado)**

Cuando una sección de programación conmutativa es entrada, el Escort5580 anunciará lo siguiente: *"Sección XXX"*.

Dependiendo si alguna, ninguna o todas las opciones están encendidas, el Escort5580 anunciará uno de los siguientes:

"Todas las opciones se estan apagadas"

"Todas las opciones se estan encendidas"

"Opción (XX) se esta encendida"

"Opciones (XX, YY y ZZ) se estan encendidas"

Para apagar una opción que está encendida o para encender una opción que está apagada, utilice el teléfono de tono para entrar los 2 dígitos del número de la opción. El Escort5580 de nuevo anunciará cuales opciones (si hay algunas) están encendidas. Cuando haya terminado de cambiar las opciones conmutativas, presione la tecla [#] para salir de la sección.

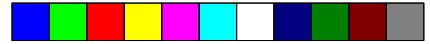

C O M O P R O G R A M A R

4.5 Programar Etiquetas

Cuando una sección de etiqueta es introducida, el Escort5580 anunciará lo siguiente:

*"{Palabra 1, Palabra 2, Palabra 3, Palabra 4, Palabra 5, Palabra 6}
Digite la palabra de tres letras."*

4.5.1 Programar Palabras en las Etiquetas

Hasta 6 palabras pueden ser programadas para cada etiqueta de zona (Vea Apéndice A - Escort5580 Biblioteca de Palabras para una lista de las palabras disponibles). Si la opción "decir el número" es utilizada, dos palabras serán utilizadas para cada número. La primera palabra determina cómo será dicho el número, la segunda palabra es el número que será anunciado (Vea 4.5.2 "Programar Números para las Etiquetas").

Para programar una Etiqueta entre lo siguiente:

- Entre el número de 3 dígitos correspondiente a la palabra de la biblioteca
- Un tono de reconocimiento (beep) será escuchado. Después de esperar un segundo, el Escort5580 anunciará todas las palabras programadas.
- Entre el número de 3 dígitos correspondiente a la siguiente palabra de la biblioteca
- Un tono de reconocimiento (beep) será escuchado. Después de esperar un segundo, el Escort5580 anunciará todas las palabras programadas.

Continúe entrando los números de 3 dígitos correspondientes a las palabras de la biblioteca hasta que la etiqueta sea programada. Si todas las seis palabras no son requeridas para una etiqueta, presione la tecla [#] para salir de la Sección después que las palabras requeridas sean programadas. El control automáticamente borrará las palabras extras en la etiqueta y repetirá las palabras programadas.

Si todas las seis palabras son programadas, el Escort5580 automáticamente saldrá de la Sección después que la última palabra es introducida y repetirá las palabras programadas.

4.5.2 Programar Números en las Etiquetas

Cualquier número del 0 al 999 puede ser anunciado por el Escort5580. Cuando el Escort5580 debe decir un número tomará hasta 2 palabras en la etiqueta. La primera palabra determina como el Escort5580 anunciará el número. La segunda palabra es el número real que el Escort5580 anunciará. Hay tres formas diferentes para el Escort5580 decir una palabra:

Comando # Combinado - Número 401 será anunciado "Cuatro cien y uno"

Comando # Combinado - Número 401 será anunciado "Cuatro cien y uno"

Comando # Individual - Número 401 será anunciado "Cuatro cero uno"

Para programar el Escort5580 a decir un número en una etiqueta, entre lo siguiente:

- [000] para un Comando # Combinado, [001] para un Comando # Combinado [002] para un Comando # Individual
- [XXX] Entre el número que va a ser anunciado.



Programar un número en una etiqueta usa hasta 2 espacios de palabra. Por lo tanto, una etiqueta programada con un número en ella puede solamente tener un máximo de 4 palabras y un número.

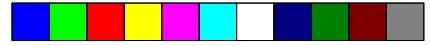

C O M O P R O G R A M A R

4.6 **Cómo Revisar la Programación**

La programación para una Sección puede ser revisada simplemente por entrar la Sección. El Escort5580 anunciará el dato programado. Si la programación es correcta, presione la tecla [#] para salir de la Sección; de otras maneras entre el dato correcto.

4.7 **Cómo Salir de Programar**

Cuando el Escort5580 anuncia "Digite un número de sección", presione la tecla [#].

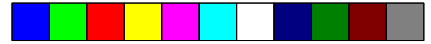

Descripciones del Programa

S E C C I Ó N 5

Las siguientes secciones explican las opciones programables para el Escort5580. Las opciones programables para control de artículos de automatización son explicados en la Sección 6.

5.1 Avisos [★] del Escort5580

La Función [★] en la Sección de Mascarilla de Mensajes, le permitirá remover mensajes que no se aplican a una instalación. Esto hace que el sistema sea más fácil para que el usuario lo opere. Aun si el mensaje está inhabilitado, el comando puede todavía ser entrado, solamente es removido desde el anuncio del Escort5580.



[★] Función de Mascarilla de Mensaje Sección [004]



El Escort5580 está diseñado para hacer más fácil el sistema para el usuario actuando como un tutor. Hay muchos comandos [★] los cuales el usuario podría querer usar pero recordar estos sería difícil. Por esta razón, cuando el Escort5580 es accedido, el usuario puede presionar la tecla [★] para obtener una lista de todas las funciones disponibles.

Ciertos comandos [★] pueden no ser aplicables a una instalación. Por ejemplo si el Controlador PL-513 no está siendo usado, el mensaje «Control de Automatización» puede causar confusión.

5.2 Avisos del Estado del Escort5580

La sección de Mascarilla de Avisos del Estado le permitirá remover mensajes que no se aplican a una instalación, para hacer que el sistema sea más fácil de operar por el usuario.



Mascarilla de Avisos de Estados Sección [003]



5.3 Código de Acceso del Teléfono Local/Remoto

El Código de Acceso de fabricación del Teléfono Local/Remoto es [★★]. Este puede cambiarse por cualquier código de 3 dígitos utilizando los números del 0 al 9 también como las teclas [★] y [#].

! Evite programar este código como un código de área válido de 3 dígitos o como un código de un servicio telefónico. Números tales como [911], [411], [611] ó [0XX] deben evitarse.



Código de Acceso del Teléfono Local/Remoto Sección [020]



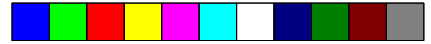

Automatización de la Casa

S E C C I Ó N 6

El Escort5580 tiene una interface interna la cual le permite controlar los artículos de automatización de la corriente alterna por medio del módulo Controlador PL-513. Hasta 32 artículos pueden ser controlados por medio de cualquier teléfono de tono local/remoto. Estos artículos de automatización pueden ser usados para controlar el alumbrado, tomacorriente, cortinas, temperaturas y también otros artículos.

El Controlador PL-513 transmite señales sobre 50 o 60 Hz de energía de CA de la residencia o el negocio para controlar los artículos de automatización. Cada artículo de automatización usa un cuadrante para seleccionar una dirección única para cada uno. La dirección única para cada artículo de automatización debe ser programada dentro del Escort5580 para que así le pueda decir al PL-513 cual artículo de automatización tiene que encender, apagar y (en caso de alumbrado), cual nivel de disminución debe usar. La dirección única para cada uno es conocida como **Código de la Casa del Artículo de Automatización y el Número de la Unidad**.

Un cuadrante es usado para seleccionar una letra desde la A a la P, el otro un número desde el 1 al 16. Consulte el Capítulo del Código de la Casa del Artículo de Automatización y Número de la Unidad localizado en el Apéndice B para el número de 3 dígitos que corresponde a los ajustes de marcación.

.....
Código de la Casa del Artículo de Automatización y Número de la Unidad Sección [130] a [285]
Capítulo de los Códigos de la Casa del Artículo de Automatización y de
los Números de la Unidad Apéndice B
.....

! *Si los horarios o artículos de automatización son programados, la automatización debe ser habilitada en la sección [002].*

6.1 Encender el Control del Artículo de Automatización

Si el Controlador PL-513 va a ser usado, la función de Automatización de la Casa debe ser habilitada en el Escort5580 antes de que opere. Para habilitar del control del artículo de automatización, encienda la función de **Habilitar la Automatización del Hogar**. Para una seguridad adicional la función **[*] [5] requiere un Código de Acceso** puede ser habilitada. Si es habilitada, el Escort5580 avisará "Entre su código de acceso " después que el usuario entre [*] [5]. De otra manera el Escort5580 inmediatamente entrará el menú del control del artículo de automatización. También debe programar qué tipo de corriente CA está usando (a saber: 50 Hz o 60 Hz).

.....
Habilitar la Automatización en la Casa Sección [002], Opción [03]
[*][5] Requiere un Código de Acceso Sección [002], Opción [04]
CA = 50 o 60 Hz Sección [002], Opción [05]
.....

6.2 Activar Artículos de Automatización

Los artículos de automatización pueden ser activados de 6 maneras: manualmente, globalmente, evento iniciado, planear, evento iniciado o planeado o evento iniciado y planeado. Cada uno de estos será explicado en detalle con ejemplos para hacerlos más claros.

6.2.1 Control Manual

Si la opción **Controlada por el Usuario** está habilitada para el artículo de automatización, el artículo puede ser controlado por el usuario aun si el control global, control iniciado por evento o control planeado está también siendo usado. El usuario, por medio de un teléfono de tono a través del Escort5580 puede encender o apagar el artículo de automatización y en el caso de alumbrado puede también controlar la disminución.

Por ejemplo, el usuario puede encender un tomacorriente en la casa para encender el aire acondicionado mientras está manejando a casa por medio de un teléfono celular. Cuando el usuario llegue a la residencia, la casa está fresca.

.....
Habilidad Controlada por el Usuario Sección [131] a [286], Opción [02]
.....

6.2.2 Control Global

Varios artículos de automatización pueden ser agrupados para una operación Global. Si la opción **Incluida en el Comando Global** está habilitada, este puede también ser controlado por medio de un comando global.

Por ejemplo, el usuario puede tener varias luces en el piso de abajo. A la hora de dormir, en lugar de tener que apagar cada una de las luces, el usuario puede emitir un comando global de apagado. Todos los artículos incluidos en el Comando Global serán apagados.

.....
Incluido en el Comando Global Habilitado Sección [131] a [286], Opción [03].
.....

6.2.3 Iniciado por Evento

Los artículos de automatización pueden ser programados para activar cuando un evento ocurre en el control. El evento puede ser cualquiera de las opciones de la Salida PGM apoyadas por el control. Para que el artículo de automatización se active para un evento, la Opción del **Seguidor de la Salida del Artículo de Automatización** debe ser programada con la opción de 2 dígitos de la Salida PGM encontrada en el Manual de Instalación del Control. También la opción **Horario del Artículo/Condición de la Salida** debe ser programada para una de las opciones de Evento Iniciado.

Por ejemplo, si una alarma fuera a ocurrir, varias luces dentro de la casa o negocio pueden ser encendidas para evitar que los ladrones entren en las premisas.

.....
Seguidor de la Salida del Artículo de Automatización Sección [401] a [432]
Condición de Salida/Horario del Artículo Sección [134] a [289]
.....

Las entradas válidas de la PGM en el PC5010 son 03 - 14. Las entradas válidas de la PGM en el PC1575 son 01 y 02.

! *Un máximo de 4 artículos pueden ser programados para seguir cualquier PGM del sistema de seguridad.*

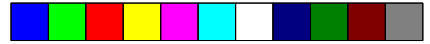

A U T O M A T I Z A C I O N D E L A C A S A

6.2.4 Planeado

Dieciséis horarios están disponibles para el control del artículo de automatización. La **Asignación del Horario** es utilizada para seleccionar cuales horario (s) el artículo de automatización seguirá. También la opción de **Condición de Salida/Horario del Artículo** para el artículo de automatización debe ser programada para una de las opciones Planeadas. Los horarios incluyen una hora para encender, una hora para apagar y una mascarilla del día de la semana.

Por ejemplo, si una regadera estuvo para ser encendida Lunes de 8:00 a.m. a 9:00 a.m., Miércoles y Viernes uno de los 16 horarios puede ser usado para hacer esto. Si la regadera estuvo también para ser encendida desde las 11:30 a.m. a 12:30 p.m. Sábado y Domingo un horario diferente debería ser utilizado. Al artículo de automatización le será dicho seguir ambos horarios para operar correctamente.

.....
Asignación de Horario Sección [132] a [287]
Condición de Salida/Horario del Artículo Sección [134] a [289]
.....

6.2.5 Iniciado por Evento o Planeado

Si la opción de Condición de Salida/Horario del Artículo fue programada para Evento Iniciado o Planeado el artículo de automatización se activará siguiendo los horarios seleccionados y también se activará si el evento programado para el **Seguidor de la Salida del Artículo de Automatización** ocurrió.

Por ejemplo, el alumbrado puede ser controlado por un horario pero usted también puede hacer que las luces se enciendan en el caso de una alarma.

.....
Condición de Salida/Horario del Artículo Sección [134] a [289]
Seguidor de la Salida del Artículo de Automatización Sección [401] a [432]
.....

6.2.6 Iniciado por Evento y Planeado

Si la opción de **Condición de Salida/Horario del Artículo** fue programada para un Evento Iniciado y Planeado, el artículo de automatización solamente se activará si ambos el evento programado para el **Seguidor de la Salida del artículo de Automatización** ocurrió y uno de los horarios del artículo de automatización fue seleccionado para que estuviera activo.

Por ejemplo, artículos de alumbramiento pueden ser programados para seguir un horario solamente si el control está armado. Si alguien trabajó hasta tarde ellos pudieran controlar las luces. Tan pronto como ellos armaron y salieron las luces seguirán los horarios programados.

.....
Condición de Salida/Horario del Artículo Sección [134] a [289]
Seguidor de la Salida del Artículo de Automatización Sección [401] a [432]
.....

6.3 Asignación de Modo

La **Asignación de Modo** agrega un control adicional sobre los artículos de automatización programados para la operación de Evento Iniciado o Planeado. Básicamente cualquier artículo de automatización puede ser asignado para uno o más de 8 Modos. Si la opción: **Sigue Horario o Salida Solamente si el Modo Está Encendido** está habilitada el artículo de automatización solamente activará en los tiempos planeados o cuando un evento ocurra si al menos uno de los Modos que está asignado está encendido.

Por ejemplo, un artículo de automatización está programado para seguir un horario para activar desde la 1:00 a.m. a las 3:00 a.m. todos los días de la semana para encender la regadera. El artículo de automatización está también asignado a un Modo. Las regaderas solamente se encenderán si el Modo esta habilitado (encendido). En días lluviosos el usuario puede apagar el Modo para prevenir que las regaderas se enciendan. Cuando el tiempo cambie el usuario puede volver a habilitar el Modo para de nuevo hacer que las regaderas sigan el horario.

Otro ejemplo sería el control del alumbrado. Varios horarios pueden ser usados para dar al alumbrado un efecto aleatorio. Todos estos artículos de automatización del control de alumbrado pueden ser asignados a horarios múltiples y a un Modo. Antes de que el usuario salga de vacaciones, ellos pueden encender el Modo a el cual las luces seguirán el patrón planeado.

- Sección [133] a [288]
- Sigue el Horario o la Salida Solamente si el
- Modo está Encendido Sección [131] a [286], Opción [05]

6.4 Las Horas de Activación

Si la opción: Artículo está Encendido Continuo está habilitada, el artículo de automatización permanecerá encendido hasta que el reciba un comando de apagado. Si la opción: **Artículo Activa para un Tiempo Programado es habilitada**, el artículo de automatización permanecerá activo por el tiempo programado en la opción de **Horario de Pulso de Automatización** y luego se apagará.

- Sección [131] a [286], Opción [06]
- Artículo Activa por un Tiempo Programado .. Sección [131] a [286], Opción [06]
- Contador de Pulso de Automatización Sección [301] a [332]

6.5 Disminución

Hay un rango completo de niveles de disminución para artículos utilizados para el control de alumbramiento. Disminución solamente estará disponible si la opción de **Disminución** está habilitada para el artículo. El usuario será capaz de controlar el nivel de disminución de el artículo de automatización también como emitir comandos de encendido/apagado

- Sección [131] a [286], Opción [04]

Hojas de Programación

P R O G R A M A C I Ó N D E L S I S T E M A

Programación del Sistema

[001] Código de Servicio Escort5580

De Fábrica

5580 Entre 4 dígitos decimales

[002] Primeras Opciones del Sistema

De Fábrica	Opción	Opción Encendida	Opción Apagada
ON <input type="checkbox"/>	01	Partición 1 Acceso Habilitado	Partición 1 Acceso Inhabilitado
OFF <input type="checkbox"/>	02	Partición 2 Acceso Habilitado	Partición 2 Acceso Inhabilitado
OFF <input type="checkbox"/>	03	Automatización de la Casa	Automatización de la Casa Habilitada Inhabilitada
OFF <input type="checkbox"/>	04	[★] [5] Requiere un código de acceso	Ningún código de acceso requerido para [★] [5]
OFF <input type="checkbox"/>	05	CA = 50Hz	CA = 60 Hz
OFF <input type="checkbox"/>	06	Para Uso Futuro	
OFF <input type="checkbox"/>	07	Para Uso Futuro	
OFF <input type="checkbox"/>	08	Para Uso Futuro	

[003] Mascarilla de Mensaje de Estados

De Fábrica	Opción	Opción Encendida	Opción Apagada
ON <input type="checkbox"/>	01	Atención, exclusión de zona habilitada Mensaje habilitado	Mensaje Inhabilitado
ON <input type="checkbox"/>	02	Falla en el sistema ... Mensaje habilitado	Mensaje Inhabilitado
ON <input type="checkbox"/>	03	"Partición X", se esta abierta, Zona ... Mensaje habilitado	Mensaje Inhabilitado
ON <input type="checkbox"/>	04	Alarmas en memoria Mensaje habilitado	Mensaje Inhabilitado
ON <input type="checkbox"/>	05	Servicio es requerido Mensaje habilitado	Mensaje Inhabilitado
ON <input type="checkbox"/>	06	Falla en la corriente alterna Mensaje habilitado	Mensaje Inhabilitado
ON <input type="checkbox"/>	07	Falla en la línea telefónica Mensaje habilitado	Mensaje Inhabilitado
ON <input type="checkbox"/>	08	Falla de comunicación Mensaje habilitado	Mensaje Inhabilitado
ON <input type="checkbox"/>	09	Falla en la zona Mensaje habilitado	Mensaje Inhabilitado
ON <input type="checkbox"/>	10	Sabotaje en zona Mensaje habilitado	Mensaje Inhabilitado
ON <input type="checkbox"/>	11	Zona con batería baja Mensaje habilitado	Mensaje Inhabilitado
ON <input type="checkbox"/>	12	La hora está incorrectas Mensaje habilitado	Mensaje Inhabilitado

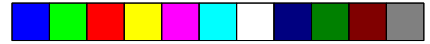

P R O G R A M A C I Ó N D E L S I S T E M A

[004] Mascarilla de Mensajes de las Funciones Estrellas

De Fábrica	Opción	Opción Encendida	Opción Apagada
ON	<input type="checkbox"/>	01 <i>Para exclusión de zona</i> Mensaje habilitado	Mensaje Inhabilitado
ON	<input type="checkbox"/>	02 <i>Para fallas en el sistema</i> Mensaje habilitado	Mensaje Inhabilitado
ON	<input type="checkbox"/>	03 <i>Para memoria de alarma</i> Mensaje habilitado	Mensaje Inhabilitado
ON	<input type="checkbox"/>	04 <i>Para control de timbre de puerta</i> Mensaje habilitado	Mensaje Inhabilitado
ON	<input type="checkbox"/>	05 <i>Para control de automatización</i> Mensaje habilitado	Mensaje Inhabilitado
ON	<input type="checkbox"/>	06 <i>Para funciones especiales</i> Mensaje habilitado	Mensaje Inhabilitado
ON	<input type="checkbox"/>	07 <i>Para controlar el salida</i> Mensaje habilitado	Mensaje Inhabilitado
ON	<input type="checkbox"/>	08 <i>Para armar el sistema sin demora de entrada</i> Mensaje habilitado	Mensaje Inhabilitado
ON	<input type="checkbox"/>	09 <i>Para Armar Rápido</i> Mensaje habilitado	Mensaje Inhabilitado
ON	<input type="checkbox"/>	10 <i>Para salida rápida</i> Mensaje habilitado	Mensaje Inhabilitado
ON	<input type="checkbox"/>	11 <i>Para encender las zonas interiores</i> Mensaje habilitado	Mensaje Inhabilitado
ON	<input type="checkbox"/>	12 <i>Para controlar el volumen</i> Mensaje habilitado	Mensaje Inhabilitado
ON	<input type="checkbox"/>	13 <i>Para el control del ritmo del lenguaje</i> Mensaje habilitado	Mensaje Inhabilitado
ON	<input type="checkbox"/>	14 Para Uso Futuro	
ON	<input type="checkbox"/>	15 Para Uso Futuro	
ON	<input type="checkbox"/>	16 <i>Para programación del usuario</i> Mensaje habilitado	Mensaje Inhabilitado

[005] Contador de Cierre de la Programación Local

De Fábrica
000 (Entradas válidas son desde 000 - 255 intentos)

[006] Duración del Cierre de la Programación Local

De Fábrica
000 (Entradas válidas son desde 000 - 255 minutos)

[007] Número de Transmisiones de Automatización de la Casa

De Fábrica
001
(Entradas válidas son desde 000 - 255 transmisiones de la línea de conducción eléctrica)

P R O G R A M A C I Ó N D E A C C E S O P O R T E L É F O N O

Programación de Acceso por Teléfono

[020] Código de Acceso por Teléfono Local/Remoto

De Fábrica

*** Entre 3 dígitos (0,1,2,3,4,5,6,7,8,9,*,#)



Atención: Evite códigos que coinciden con los números telefónicos y servicios de 3 dígitos de la compañía telefónica local. También no salga de esta sección por medio de presionar la tecla [#], esta sería aceptada como un dígito válido.

[021] Opciones de Acceso por Teléfono

De Fábrica

Opción

Opción Encendida

Opción Apagada

Apagada

01

Acceso Local Solamente

Acceso Local y Remoto habilitado

Apagada

02

Código 50XX siempre requerido para acceso local

Ningún código requerido / Acceso de Partición

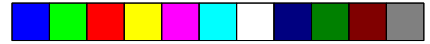

P R O G R A M A R A U T O M A T I Z A C I O N

Programar Automatización

Horarios de Automatización

Horario 1 Hora para Encender

De Fábrica

9999 (Entradas válidas son desde 0000 - 2359, 9999 para inhabilitar)

Horario 1 Hora para Apagar

De Fábrica

9999 (Entradas válidas son desde 0000-2359, 9999 para inhabilitar)

Horario 1 Mascarilla del Día

De Fábrica

Opción

Opción Encendida

Opción Apagada

Encendida <input type="text"/>	01	Activa Domingo	No se Activa Domingo
Encendida <input type="text"/>	02	Activa Lunes	No se Activa Lunes
Encendida <input type="text"/>	03	Activa Martes	No se Activa Martes
Encendida <input type="text"/>	04	Activa Miércoles	No se Activa Miércoles
Encendida <input type="text"/>	05	Activa Jueves	No se Activa Jueves
Encendida <input type="text"/>	06	Activa Viernes	No se Activa Viernes
Encendida <input type="text"/>	07	Activa Sábado	No se Activa Sábado

Hora para Encender

Hora para Apagar

Mascarilla del Día

01 02 03 04 05 06 07

Horario 1	[030]	<input type="text"/>	[031]	<input type="text"/>	[032]	<input type="text"/>	<input type="text"/>	<input type="text"/>	<input type="text"/>	<input type="text"/>	<input type="text"/>
Horario 2	[033]	<input type="text"/>	[034]	<input type="text"/>	[035]	<input type="text"/>	<input type="text"/>	<input type="text"/>	<input type="text"/>	<input type="text"/>	<input type="text"/>
Horario 3	[036]	<input type="text"/>	[037]	<input type="text"/>	[038]	<input type="text"/>	<input type="text"/>	<input type="text"/>	<input type="text"/>	<input type="text"/>	<input type="text"/>
Horario 4	[039]	<input type="text"/>	[040]	<input type="text"/>	[041]	<input type="text"/>	<input type="text"/>	<input type="text"/>	<input type="text"/>	<input type="text"/>	<input type="text"/>
Horario 5	[042]	<input type="text"/>	[043]	<input type="text"/>	[044]	<input type="text"/>	<input type="text"/>	<input type="text"/>	<input type="text"/>	<input type="text"/>	<input type="text"/>
Horario 6	[045]	<input type="text"/>	[046]	<input type="text"/>	[047]	<input type="text"/>	<input type="text"/>	<input type="text"/>	<input type="text"/>	<input type="text"/>	<input type="text"/>
Horario 7	[048]	<input type="text"/>	[049]	<input type="text"/>	[050]	<input type="text"/>	<input type="text"/>	<input type="text"/>	<input type="text"/>	<input type="text"/>	<input type="text"/>
Horario 8	[051]	<input type="text"/>	[052]	<input type="text"/>	[053]	<input type="text"/>	<input type="text"/>	<input type="text"/>	<input type="text"/>	<input type="text"/>	<input type="text"/>
Horario 9	[054]	<input type="text"/>	[055]	<input type="text"/>	[056]	<input type="text"/>	<input type="text"/>	<input type="text"/>	<input type="text"/>	<input type="text"/>	<input type="text"/>
Horario 10	[057]	<input type="text"/>	[058]	<input type="text"/>	[059]	<input type="text"/>	<input type="text"/>	<input type="text"/>	<input type="text"/>	<input type="text"/>	<input type="text"/>
Horario 11	[060]	<input type="text"/>	[061]	<input type="text"/>	[062]	<input type="text"/>	<input type="text"/>	<input type="text"/>	<input type="text"/>	<input type="text"/>	<input type="text"/>
Horario 12	[063]	<input type="text"/>	[064]	<input type="text"/>	[065]	<input type="text"/>	<input type="text"/>	<input type="text"/>	<input type="text"/>	<input type="text"/>	<input type="text"/>
Horario 13	[066]	<input type="text"/>	[067]	<input type="text"/>	[068]	<input type="text"/>	<input type="text"/>	<input type="text"/>	<input type="text"/>	<input type="text"/>	<input type="text"/>
Horario 14	[069]	<input type="text"/>	[070]	<input type="text"/>	[071]	<input type="text"/>	<input type="text"/>	<input type="text"/>	<input type="text"/>	<input type="text"/>	<input type="text"/>
Horario 15	[072]	<input type="text"/>	[073]	<input type="text"/>	[074]	<input type="text"/>	<input type="text"/>	<input type="text"/>	<input type="text"/>	<input type="text"/>	<input type="text"/>
Horario 16	[075]	<input type="text"/>	[076]	<input type="text"/>	[077]	<input type="text"/>	<input type="text"/>	<input type="text"/>	<input type="text"/>	<input type="text"/>	<input type="text"/>

A R T I C U L O S D E A U T O M A T I Z A C I O N

Artículos de Automatización

[130] Artículo [01] Número de la Unidad y Código de la Casa

De Fábrica

000 (Entradas válidas son desde 000-255 del Capítulo en Apéndice B)

[131] Artículo [01] Opciones Misceláneas

De Fábrica	Opción	Opción Encendida	Opción Apagada
Apagada <input type="checkbox"/>	01	Artículo habilitado	Inhabilitado
Encendida <input type="checkbox"/>	02	Controlado por el Usuario (Encendido/Apagado)	No es controlado por el Usuario
Apagada <input type="checkbox"/>	03	Incluido en el Comando Global Encendido/Apagado	No está Incluido
Apagada <input type="checkbox"/>	04	Disminución Habilidadada	Inhabilitado
Encendida <input type="checkbox"/>	05	Sigue Siempre Horario / Salida	Sigue Horario / Salida solamente si un Modo está Encendido
Encendida <input type="checkbox"/>	06	Artículo esta Encendido continuo cuando se activa	Artículo se activa por el tiempo programado
Encendida <input type="checkbox"/>	07	Mensaje del Artículo es <i>"Encender/Apagar"</i>	No este mensaje
Apagada <input type="checkbox"/>	08	Mensaje del Artículo es <i>"Abrir/Cerrar"</i>	No este mensaje
Apagada <input type="checkbox"/>	09	Mensajes del Artículo es <i>"Encender el obstaculizador/ Apagar el obstaculizador"</i>	No este mensaje

[132] Artículo [01] Asignación de Horario

De Fábrica	Opción	Opción Encendida	Opción Apagada
Apagada <input type="checkbox"/>	01	Sigue Horario 1	No sigue Horario 1
Apagada <input type="checkbox"/>	02	Sigue Horario 2	No sigue Horario 2
Apagada <input type="checkbox"/>	03	Sigue Horario 3	No sigue Horario 3
Apagada <input type="checkbox"/>	04	Sigue Horario 4	No sigue Horario 4
Apagada <input type="checkbox"/>	05	Sigue Horario 5	No sigue Horario 5
Apagada <input type="checkbox"/>	06	Sigue Horario 6	No sigue Horario 6
Apagada <input type="checkbox"/>	07	Sigue Horario 7	No sigue Horario 7
Apagada <input type="checkbox"/>	08	Sigue Horario 8	No sigue Horario 8
Apagada <input type="checkbox"/>	09	Sigue Horario 9	No sigue Horario 9
Apagada <input type="checkbox"/>	10	Sigue Horario 10	No sigue Horario 10
Apagada <input type="checkbox"/>	11	Sigue Horario 11	No sigue Horario 11
Apagada <input type="checkbox"/>	12	Sigue Horario 12	No sigue Horario 12
Apagada <input type="checkbox"/>	13	Sigue Horario 13	No sigue Horario 13
Apagada <input type="checkbox"/>	14	Sigue Horario 14	No sigue Horario 14
Apagada <input type="checkbox"/>	15	Sigue Horario 15	No sigue Horario 15
Apagada <input type="checkbox"/>	16	Sigue Horario 16	No sigue Horario 16

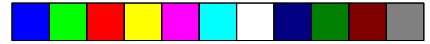

A R T I C U L O S D E A U T O M A T I Z A C I O N

[133] Artículo [01] Asignación de Modo

De Fábrica	Opción	Opción Encendida	Opción Apagada
Apagada <input type="checkbox"/>	01	Asignación a MODO 1	No Asignado a MODO 1
Apagada <input type="checkbox"/>	02	Asignación a MODO 2	No Asignado a MODO 2
Apagada <input type="checkbox"/>	03	Asignación a MODO 3	No Asignado a MODO 3
Apagada <input type="checkbox"/>	04	Asignación a MODO 4	No Asignado a MODO 4
Apagada <input type="checkbox"/>	05	Asignación a MODO 5	No Asignado a MODO 5
Apagada <input type="checkbox"/>	06	Asignación a MODO 6	No Asignado a MODO 6
Apagada <input type="checkbox"/>	07	Asignación a MODO 7	No Asignado a MODO 7
Apagada <input type="checkbox"/>	08	Asignación a MODO 8	No Asignado a MODO 8

[134] Artículo [01] Condición de Horario / Salida

De Fábrica
 00 (Entradas válidas son 00-04) (Vea secciones 401-432 para Programación de Salida)

[00] Ningún Horario o Control de Salida	[03] Horario o Salida PC50XX
[01] Solamente Salida 50XX	[04] Horario y Salida PC50XX
[02] Horario solamente	

Artículo

[01] [130] Número de la Unidad y Código de la Casa

[131] Opciones Misceláneas

[132] Asignación de Horario

[133] Asignación de Modo

[134] Condición de Salida/Horario

[02] [135] Número de la Unidad y Código de la Casa

[136] Opciones Misceláneas

[137] Asignación de Horario

[138] Asignación de Modo

[139] Condición de Salida/Horario

[03] [140] Número de la Unidad y Código de la Casa

[141] Opciones Misceláneas

[142] Asignación de Horario

[143] Asignación de Modo

[144] Condición de Salida/Horario

[04] [145] Número de la Unidad y Código de la Casa

[146] Opciones Misceláneas

[147] Asignación de Horario

[148] Asignación de Modo

[149] Condición de Salida/Horario

A R T I C U L O S D E A U T O M A T I Z A C I Ó N

Artículo

- [05] [150]** Número de la Unidad y Código de la Casa
 - [151]** Opciones Misceláneas 01,02,03,04,05,06,07,08,09
 - [152]** Asignación de Horario 01,02,03,04,05,06,07,08,09,10,11,12,13,14,15,16
 - [153]** Asignación de Modo 01,02,03,04,05,06,07,08
 - [154]** Condición de Salida/Horario
- [06] [155]** Número de la Unidad y Código de la Casa
 - [156]** Opciones Misceláneas 01,02,03,04,05,06,07,08,09
 - [157]** Asignación de Horario 01,02,03,04,05,06,07,08,09,10,11,12,13,14,15,16
 - [158]** Asignación de Modo 01,02,03,04,05,06,07,08
 - [159]** Condición de Salida/Horario
- [07] [160]** Número de la Unidad y Código de la Casa
 - [161]** Opciones Misceláneas 01,02,03,04,05,06,07,08,09
 - [162]** Asignación de Horario 01,02,03,04,05,06,07,08,09,10,11,12,13,14,15,16
 - [163]** Asignación de Modo 01,02,03,04,05,06,07,08
 - [164]** Condición de Salida/Horario
- [08] [165]** Número de la Unidad y Código de la Casa
 - [166]** Opciones Misceláneas 01,02,03,04,05,06,07,08,09
 - [167]** Asignación de Horario 01,02,03,04,05,06,07,08,09,10,11,12,13,14,15,16
 - [168]** Asignación de Modo 01,02,03,04,05,06,07,08
 - [169]** Condición de Salida/Horario
- [09] [170]** Número de la Unidad y Código de la Casa
 - [171]** Opciones Misceláneas 01,02,03,04,05,06,07,08,09
 - [172]** Asignación de Horario 01,02,03,04,05,06,07,08,09,10,11,12,13,14,15,16
 - [173]** Asignación de Modo 01,02,03,04,05,06,07,08
 - [174]** Condición de Salida/Horario
- [10] [175]** Número de la Unidad y Código de la Casa
 - [176]** Opciones Misceláneas 01,02,03,04,05,06,07,08,09
 - [177]** Asignación de Horario 01,02,03,04,05,06,07,08,09,10,11,12,13,14,15,16
 - [178]** Asignación de Modo 01,02,03,04,05,06,07,08
 - [179]** Condición de Salida/Horario

A R T I C U L O S D E A U T O M A T I Z A C I Ó N

Artículo

- [11] [180]** Número de la Unidad y Código de la Casa _____
 [181] Opciones Misceláneas _____,01,02,03,04,05,06,07,08,09,
 [182] Asignación de Horario _____,01,02,03,04,05,06,07,08,09,10,11,12,13,14,15,16,
 [183] Asignación de Modo _____,01,02,03,04,05,06,07,08,
 [184] Condición de Salida/Horario _____
- [12] [185]** Número de la Unidad y Código de la Casa _____
 [186] Opciones Misceláneas _____,01,02,03,04,05,06,07,08,09,
 [187] Asignación de Horario _____,01,02,03,04,05,06,07,08,09,10,11,12,13,14,15,16,
 [188] Asignación de Modo _____,01,02,03,04,05,06,07,08,
 [189] Condición de Salida/Horario _____
- [13] [190]** Número de la Unidad y Código de la Casa _____
 [191] Opciones Misceláneas _____,01,02,03,04,05,06,07,08,09,
 [192] Asignación de Horario _____,01,02,03,04,05,06,07,08,09,10,11,12,13,14,15,16,
 [193] Asignación de Modo _____,01,02,03,04,05,06,07,08,
 [194] Condición de Salida/Horario _____
- [14] [195]** Número de la Unidad y Código de la Casa _____
 [196] Opciones Misceláneas _____,01,02,03,04,05,06,07,08,09,
 [197] Asignación de Horario _____,01,02,03,04,05,06,07,08,09,10,11,12,13,14,15,16,
 [198] Asignación de Modo _____,01,02,03,04,05,06,07,08,
 [199] Condición de Salida/Horario _____
- [15] [200]** Número de la Unidad y Código de la Casa _____
 [201] Opciones Misceláneas _____,01,02,03,04,05,06,07,08,09,
 [202] Asignación de Horario _____,01,02,03,04,05,06,07,08,09,10,11,12,13,14,15,16,
 [203] Asignación de Modo _____,01,02,03,04,05,06,07,08,
 [204] Condición de Salida/Horario _____
- [16] [205]** Número de la Unidad y Código de la Casa _____
 [206] Opciones Misceláneas _____,01,02,03,04,05,06,07,08,09,
 [207] Asignación de Horario _____,01,02,03,04,05,06,07,08,09,10,11,12,13,14,15,16,
 [208] Asignación de Modo _____,01,02,03,04,05,06,07,08,
 [209] Condición de Salida/Horario _____

A R T I C U L O S D E A U T O M A T I Z A C I Ó N

Artículo

- [17] [210]** Número de la Unidad y Código de la Casa _____
[211] Opciones Misceláneas _____,01,02,03,04,05,06,07,08,09,
[212] Asignación de Horario _____,01,02,03,04,05,06,07,08,09,10,11,12,13,14,15,16,
[213] Asignación de Modo _____,01,02,03,04,05,06,07,08,
[214] Condición de Salida/Horario _____
- [18] [215]** Número de la Unidad y Código de la Casa _____
[216] Opciones Misceláneas _____,01,02,03,04,05,06,07,08,09,
[217] Asignación de Horario _____,01,02,03,04,05,06,07,08,09,10,11,12,13,14,15,16,
[218] Asignación de Modo _____,01,02,03,04,05,06,07,08,
[219] Condición de Salida/Horario _____
- [19] [220]** Número de la Unidad y Código de la Casa _____
[221] Opciones Misceláneas _____,01,02,03,04,05,06,07,08,09,
[222] Asignación de Horario _____,01,02,03,04,05,06,07,08,09,10,11,12,13,14,15,16,
[223] Asignación de Modo _____,01,02,03,04,05,06,07,08,
[224] Condición de Salida/Horario _____
- [20] [225]** Número de la Unidad y Código de la Casa _____
[226] Opciones Misceláneas _____,01,02,03,04,05,06,07,08,09,
[227] Asignación de Horario _____,01,02,03,04,05,06,07,08,09,10,11,12,13,14,15,16,
[228] Asignación de Modo _____,01,02,03,04,05,06,07,08,
[229] Condición de Salida/Horario _____
- [21] [230]** Número de la Unidad y Código de la Casa _____
[231] Opciones Misceláneas _____,01,02,03,04,05,06,07,08,09,
[232] Asignación de Horario _____,01,02,03,04,05,06,07,08,09,10,11,12,13,14,15,16,
[233] Asignación de Modo _____,01,02,03,04,05,06,07,08,
[234] Condición de Salida/Horario _____
- [22] [235]** Número de la Unidad y Código de la Casa _____
[236] Opciones Misceláneas _____,01,02,03,04,05,06,07,08,09,
[237] Asignación de Horario _____,01,02,03,04,05,06,07,08,09,10,11,12,13,14,15,16,
[238] Asignación de Modo _____,01,02,03,04,05,06,07,08,
[239] Condición de Salida/Horario _____

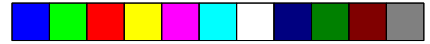

A R T I C U L O S D E A U T O M A T I Z A C I O N

Artículo

- [23] [240]** Número de la Unidad y Código de la Casa
- [241]** Opciones Misceláneas ,01,02,03,04,05,06,07,08,09,
- [242]** Asignación de Horario ,01,02,03,04,05,06,07,08,09,10,11,12,13,14,15,16,
- [243]** Asignación de Modo ,01,02,03,04,05,06,07,08,
- [244]** Condición de Salida/Horario
- [24] [245]** Número de la Unidad y Código de la Casa
- [246]** Opciones Misceláneas ,01,02,03,04,05,06,07,08,09,
- [247]** Asignación de Horario ,01,02,03,04,05,06,07,08,09,10,11,12,13,14,15,16,
- [248]** Asignación de Modo ,01,02,03,04,05,06,07,08,
- [249]** Condición de Salida/Horario
- [25] [250]** Número de la Unidad y Código de la Casa
- [251]** Opciones Misceláneas ,01,02,03,04,05,06,07,08,09,
- [252]** Asignación de Horario ,01,02,03,04,05,06,07,08,09,10,11,12,13,14,15,16,
- [253]** Asignación de Modo ,01,02,03,04,05,06,07,08,
- [254]** Condición de Salida/Horario
- [26] [255]** Número de la Unidad y Código de la Casa
- [256]** Opciones Misceláneas ,01,02,03,04,05,06,07,08,09,
- [257]** Asignación de Horario ,01,02,03,04,05,06,07,08,09,10,11,12,13,14,15,16,
- [258]** Asignación de Modo ,01,02,03,04,05,06,07,08,
- [259]** Condición de Salida/Horario
- [27] [260]** Número de la Unidad y Código de la Casa
- [261]** Opciones Misceláneas ,01,02,03,04,05,06,07,08,09,
- [262]** Asignación de Horario ,01,02,03,04,05,06,07,08,09,10,11,12,13,14,15,16,
- [263]** Asignación de Modo ,01,02,03,04,05,06,07,08,
- [264]** Condición de Salida/Horario
- [28] [265]** Número de la Unidad y Código de la Casa
- [266]** Opciones Misceláneas ,01,02,03,04,05,06,07,08,09,
- [267]** Asignación de Horario ,01,02,03,04,05,06,07,08,09,10,11,12,13,14,15,16,
- [268]** Asignación de Modo ,01,02,03,04,05,06,07,08,
- [269]** Condición de Salida/Horario

A R T I C U L O S D E A U T O M A T I Z A C I Ó N

Artículo

- [29] [270]** Número de la Unidad y Código de la Casa
[271] Opciones Misceláneas ,01,02,03,04,05,06,07,08,09,
[272] Asignación de Horario ,01,02,03,04,05,06,07,08,09,10,11,12,13,14,15,16,
[273] Asignación de Modo ,01,02,03,04,05,06,07,08,
[274] Condición de Salida/Horario
- [30] [275]** Número de la Unidad y Código de la Casa
[276] Opciones Misceláneas ,01,02,03,04,05,06,07,08,09,
[277] Asignación de Horario ,01,02,03,04,05,06,07,08,09,10,11,12,13,14,15,16,
[278] Asignación de Modo ,01,02,03,04,05,06,07,08,
[279] Condición de Salida/Horario
- [31] [280]** Número de la Unidad y Código de la Casa
[281] Opciones Misceláneas ,01,02,03,04,05,06,07,08,09,
[282] Asignación de Horario ,01,02,03,04,05,06,07,08,09,10,11,12,13,14,15,16,
[283] Asignación de Modo ,01,02,03,04,05,06,07,08,
[284] Condición de Salida/Horario
- [32] [285]** Número de la Unidad y Código de la Casa
[286] Opciones Misceláneas ,01,02,03,04,05,06,07,08,09,
[287] Asignación de Horario ,01,02,03,04,05,06,07,08,09,10,11,12,13,14,15,16,
[288] Asignación de Modo ,01,02,03,04,05,06,07,08,
[289] Condición de Salida/Horario

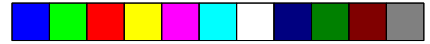

H O R A R I O S D E P U L S O D E L A R T I C U L O S D E A U T O M A T I Z A C I Ó N

Horarios de Pulso del Artículo de Automatización

[301] Artículo de Automatización 1: Contador de Pulso

De Fábrica

005 (Entradas válidas son desde 000 - 255 minutos)

Automatización		Automatización	
[301]	1 Contador de Pulso <input type="text"/>	[317]	17: Contador de Pulso <input type="text"/>
[302]	2: Contador de Pulso <input type="text"/>	[318]	18: Contador de Pulso <input type="text"/>
[303]	3: Contador de Pulso <input type="text"/>	[319]	19: Contador de Pulso <input type="text"/>
[304]	4: Contador de Pulso <input type="text"/>	[320]	20: Contador de Pulso <input type="text"/>
[305]	5: Contador de Pulso <input type="text"/>	[321]	21: Contador de Pulso <input type="text"/>
[306]	6: Contador de Pulso <input type="text"/>	[322]	22: Contador de Pulso <input type="text"/>
[307]	7: Contador de Pulso <input type="text"/>	[323]	23: Contador de Pulso <input type="text"/>
[308]	8: Contador de Pulso <input type="text"/>	[324]	24: Contador de Pulso <input type="text"/>
[309]	9: Contador de Pulso <input type="text"/>	[325]	25: Contador de Pulso <input type="text"/>
[310]	10: Contador de Pulso <input type="text"/>	[326]	26: Contador de Pulso <input type="text"/>
[311]	11: Contador de Pulso <input type="text"/>	[327]	27: Contador de Pulso <input type="text"/>
[312]	12: Contador de Pulso <input type="text"/>	[328]	28: Contador de Pulso <input type="text"/>
[313]	13: Contador de Pulso <input type="text"/>	[329]	29: Contador de Pulso <input type="text"/>
[314]	14: Contador de Pulso <input type="text"/>	[330]	30: Contador de Pulso <input type="text"/>
[315]	15: Contador de Pulso <input type="text"/>	[331]	31: Contador de Pulso <input type="text"/>
[316]	16: Contador de Pulso <input type="text"/>	[332]	32: Contador de Pulso <input type="text"/>

SEGUIDOR DE SALIDA DEL ARTICULOS DE AUTOMATIZACIÓN

Seguidor de Salida del Artículo de Automatización

[401] Artículo de Automatización 1: Seguidor de la Salida Programable PC5010

De Fábrica

00

(Entradas válidas son PC5010 Salidas 03-14. Las entradas válidas son PC1575 Salidas 01 y 02. 00 = No es usado en ambos PC5010 y PC1575)

- [402] Automatización 2: PC5010 Seguidor de la Salida Programable
- [403] Automatización 3: PC5010 Seguidor de la Salida Programable
- [404] Automatización 4: PC5010 Seguidor de la Salida Programable
- [405] Automatización 5: PC5010 Seguidor de la Salida Programable
- [406] Automatización 6: PC5010 Seguidor de la Salida Programable
- [407] Automatización 7: PC5010 Seguidor de la Salida Programable
- [408] Automatización 8: PC5010 Seguidor de la Salida Programable
- [409] Automatización 9: PC5010 Seguidor de la Salida Programable
- [410] Automatización 10: PC5010 Seguidor de la Salida Programable
- [411] Automatización 11: PC5010 Seguidor de la Salida Programable
- [412] Automatización 12: PC5010 Seguidor de la Salida Programable
- [413] Automatización 13: PC5010 Seguidor de la Salida Programable
- [414] Automatización 14: PC5010 Seguidor de la Salida Programable
- [415] Automatización 15: PC5010 Seguidor de la Salida Programable
- [416] Automatización 16: PC5010 Seguidor de la Salida Programable
- [417] Automatización 17: PC5010 Seguidor de la Salida Programable
- [418] Automatización 18: PC5010 Seguidor de la Salida Programable
- [419] Automatización 19: PC5010 Seguidor de la Salida Programable
- [420] Automatización 20: PC5010 Seguidor de la Salida Programable
- [421] Automatización 21: PC5010 Seguidor de la Salida Programable
- [422] Automatización 22: PC5010 Seguidor de la Salida Programable
- [423] Automatización 23: PC5010 Seguidor de la Salida Programable
- [424] Automatización 24: PC5010 Seguidor de la Salida Programable
- [425] Automatización 25: PC5010 Seguidor de la Salida Programable
- [426] Automatización 26: PC5010 Seguidor de la Salida Programable
- [427] Automatización 27: PC5010 Seguidor de la Salida Programable
- [428] Automatización 28: PC5010 Seguidor de la Salida Programable
- [429] Automatización 29: PC5010 Seguidor de la Salida Programable
- [430] Automatización 30: PC5010 Seguidor de la Salida Programable
- [431] Automatización 31: PC5010 Seguidor de la Salida Programable
- [432] Automatización 32: PC5010 Seguidor de la Salida Programable



P R O G R A M A C I O N D E E T I Q U E T A

Programación de Etiquetas

(Por favor vea Apéndice A para la Biblioteca de Etiquetas del Escort5580)



No programe un número como la sexta palabra de una etiqueta. Vea sección 4.5.2

Etiquetas del Artículo de Automatización

De Fábrica

[451] Artículo 1																							Artículo 1	
[452] Artículo 2																								Artículo 2
[453] Artículo 3																								Artículo 3
[454] Artículo 4																								Artículo 4
[455] Artículo 5																								Artículo 5
[456] Artículo 6																								Artículo 6
[457] Artículo 7																								Artículo 7
[458] Artículo 8																								Artículo 8
[459] Artículo 9																								Artículo 9
[460] Artículo 10																								Artículo 10
[461] Artículo 11																								Artículo 11
[462] Artículo 12																								Artículo 12
[463] Artículo 13																								Artículo 13
[464] Artículo 14																								Artículo 14
[465] Artículo 15																								Artículo 15
[466] Artículo 16																								Artículo 16
[467] Artículo 17																								Artículo 17
[468] Artículo 18																								Artículo 18
[469] Artículo 19																								Artículo 19
[470] Artículo 20																								Artículo 20
[471] Artículo 21																								Artículo 21
[472] Artículo 22																								Artículo 22
[473] Artículo 23																								Artículo 23
[474] Artículo 24																								Artículo 24
[475] Artículo 25																								Artículo 25
[476] Artículo 26																								Artículo 26
[477] Artículo 27																								Artículo 27
[478] Artículo 28																								Artículo 28
[479] Artículo 29																								Artículo 29
[480] Artículo 30																								Artículo 30
[481] Artículo 31																								Artículo 31
[482] Artículo 32																								Artículo 32

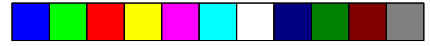

P R O G R A M A C I Ó N D E E T I Q U E T A

Etiquetas del Modo de Automatización De Fábrica

- [521] Modo 1 Label _____ Modo 1
- [522] Modo 2 Label _____ Modo 2
- [523] Modo 3 Label _____ Modo 3
- [524] Modo 4 Label _____ Modo 4
- [525] Modo 5 Label _____ Modo 5
- [526] Modo 6 Label _____ Modo 6
- [527] Modo 7 Label _____ Modo 7
- [528] Modo 8 Label _____ Modo 8

Miscellaneous System Labels

- [545] Restauración del Sensor De Fábrica
 _____ Reajustar Sensor
- [546] Salida de Utilidad
 _____ Salida Utilidad

Etiquetas Misceláneas del Sistema De Fábrica

- [561] Partición 1 _____ Sistema
- [562] Partición 2 _____ Partición 2

Etiquetas de las Zonas del Sistema De Fábrica

- [601] Zona 1 _____ Zona 1
- [602] Zona 2 _____ Zona 2
- [603] Zona 3 _____ Zona 3
- [604] Zona 4 _____ Zona 4
- [605] Zona 5 _____ Zona 5
- [606] Zona 6 _____ Zona 6
- [607] Zona 7 _____ Zona 7
- [608] Zona 8 _____ Zona 8
- [609] Zona 9 _____ Zona 9
- [610] Zona 10 _____ Zona 10

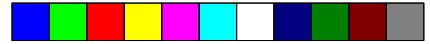

PROGRAMACIÓN DE ETIQUETA / PROGRAMACIÓN ESPECIAL

									De Fábrica
[611]	Zona 11	_____	_____	_____	_____	_____	_____	_____	Zona 10
[612]	Zona 12	_____	_____	_____	_____	_____	_____	_____	Zona 12
[613]	Zona 13	_____	_____	_____	_____	_____	_____	_____	Zona 13
[614]	Zona 14	_____	_____	_____	_____	_____	_____	_____	Zona 14
[615]	Zona 15	_____	_____	_____	_____	_____	_____	_____	Zona 15
[616]	Zona 16	_____	_____	_____	_____	_____	_____	_____	Zona 16
[617]	Zona 17	_____	_____	_____	_____	_____	_____	_____	Zona 17
[618]	Zona 18	_____	_____	_____	_____	_____	_____	_____	Zona 18
[619]	Zona 19	_____	_____	_____	_____	_____	_____	_____	Zona 19
[620]	Zona 20	_____	_____	_____	_____	_____	_____	_____	Zona 20
[621]	Zona 21	_____	_____	_____	_____	_____	_____	_____	Zona 21
[622]	Zona 22	_____	_____	_____	_____	_____	_____	_____	Zona 22
[623]	Zona 23	_____	_____	_____	_____	_____	_____	_____	Zona 23
[624]	Zona 24	_____	_____	_____	_____	_____	_____	_____	Zona 24
[625]	Zona 25	_____	_____	_____	_____	_____	_____	_____	Zona 25
[626]	Zona 26	_____	_____	_____	_____	_____	_____	_____	Zona 26
[627]	Zona 27	_____	_____	_____	_____	_____	_____	_____	Zona 27
[628]	Zona 28	_____	_____	_____	_____	_____	_____	_____	Zona 28
[629]	Zona 29	_____	_____	_____	_____	_____	_____	_____	Zona 29
[630]	Zona 30	_____	_____	_____	_____	_____	_____	_____	Zona 30
[631]	Zona 31	_____	_____	_____	_____	_____	_____	_____	Zona 31
[632]	Zona 32	_____	_____	_____	_____	_____	_____	_____	Zona 32
[633]	Etiqueta de Alarma de Incendio	_____	_____	_____	_____	_____	_____	_____	Zona Incendio

Programación Especial

[999] Programación de Fabricación del Software del Escort5580 [Código de Servicio] [999]
 Vuelva a entrar el Código de Servicio del Escort5580 y el Número de la Sección [999].

Apéndice A

B I B L I O T E C A D E E T I Q U E T A S E S C O R T 5 5 8 0

[000] Comando # Combinado	[062] CONTROL	[124] HUESPED	[185] PROXIMIDAD
[001] Comando # Combinado	[063] CONTROL	[125] HUMEDAD	[186] PUERTA
[002] Comando # Individual	[064] CORREDIZO	[126] HUMO	[187] RAMPLA
[003] ABAJO	[065] CORREO	[127] INCENDIO	[188] REAJUSTAR
[004] ACCESO	[066] CORRIENTE	[128] INFERIOR	[189] RECEPCION
[005] AGUA	[067] CORTINA	[129] INTERIOR	[190] RECREACION
[006] AHORRAR ENERGIA	[068] CUARTO	[130] INVASION	[191] REFRIGERADOR
[007] AIRE ACONDICIONADO	[069] CUARTO DEL BEBE	[131] INVERNADERO	[192] REGADERA
[008] ALCOBA	[070] CUBIERTA	[132] IZQUIERDA	[193] RESTRINGIDO
[009] ALMACEN	[071] DAMAS	[133] JACUZZI	[194] REUNION
[010] ALMACENAJE	[072] DEBAJO	[134] JOYAS	[195] ROMPEVIDRIOS
[011] ALTO	[073] DERECHA	[135] JUEGO	[196] SABOTAJE
[012] ALUMINIO	[074] DETECTOR	[136] JUGAR	[197] SALA
[013] APARTAMENTO	[075] DIA	[137] LADO	[198] SALIDA
[014] ARCHIVO	[076] DORMITORIO	[138] LAMPARA	[199] SAUNA
[015] AREA	[077] EDIFICIO	[139] LAVABO	[200] SEGURO
[016] ARMA	[078] EFECTIVO	[140] LAVADERO	[201] SENSOR
[017] ARRIBA	[079] EJERCICIO	[141] LAVAPLATOS	[202] SERVICIO
[018] ARTICULO	[080] ELECTRICO	[142] LICOR	[203] SILENCIO
[019] ASCENSOR	[081] ELECTRODOMESTICO	[143] LOTE	[204] SISTEMA
[020] ATICO	[082] EMBARQUE	[144] LUCES	[205] SOLARIA
[021] ATRAS...	[083] EMPLEADAS	[145] LUGAR	[206] SOTANO
[022] ATRIO	[084] EMPLEADO	[146] LUZ	[207] SUMIDERO
[023] AULA	[085] ENCIMA	[147] MANGUERA	[208] SUPERIOR
[024] AUSENTE	[086] ENERGIA	[148] MANTENIMIENTO	[209] SUPERVISION
[025] AUTOMATICO	[087] ENTRADA	[149] MAQUINA	[210] SUR
[026] BAHIA	[088] ENTRETENIMIENTO	[150] MAS BAJO	[211] SURTIDO
[027] BAJO	[089] EQUIPO	[151] MEDICO	[212] SURTIDOR
[028] BALCON	[090] ESCALERAS	[152] MITAD	[213] TAPETE
[029] BAÑO	[091] ESPACIO A RASTRAS	[153] MODO	[214] TECHO
[030] BAR	[092] ESTABLO	[154] MOVIMIENTO	[215] TECLA DE PANICO
[031] BASURA	[093] ESTACION MANUAL	[155] NIÑAS	[216] TELEVISOR
[032] BIBLIOTECA	[094] ESTEREO	[156] NIÑOS	[217] TEMPERATURA
[033] BIEN	[095] ESTUDIO	[157] NIVEL	[218] TIENDA
[034] BOBEDA	[096] EXTERIOR	[158] NOCHE	[219] TIERRA
[035] BODEGA	[097] EXTERIOR	[159] NORTE	[220] TOMACORRIENTE
[036] BOTE	[098] EXTINGUIDOR	[160] NUMERO	[221] TRABAJO
[037] CAFETERA	[099] FABRICA	[161] OCCIDENTE	[222] TRAGALUZ
[038] CAFETERIA	[100] FAMILIA	[162] OFICINA	[223] TRAMPA
[039] CALDERA	[101] FESTIVO	[163] ORIENTE	[224] TUBO DE ESCAPE
[040] CALENTADOR	[102] FIN DE SEMANA	[164] OSCURO	[225] UNIDAD
[041] CALOR	[103] FLORIDA	[165] PARQUEADERO	[226] UTILIDAD
[042] CAMARA	[104] FOTO	[166] PARTICION	[227] VALVULA
[043] CAMINO DE ENTRADA	[105] FOTOCOPIADORA	[167] PASARELA	[228] VENTANA
[044] CAÑERIA	[106] FRANCES	[168] PASILLO	[229] VENTILADOR
[045] CARGA	[107] FRENTE	[169] PATIO	[230] VERJA
[046] CASA	[108] FRIO	[170] PATIO	[231] VESTIBULO
[047] CENTRO	[109] FUENTE	[171] PATIO	[232] VESTIBULO
[048] CERCA	[110] GABINETE	[172] PERIMETRO	[233] VESTUARIO
[049] CESPED	[111] GARAGE	[173] PERSIANA	[234] VIBRACION
[050] CIELO RAZO	[112] GAS	[174] PERSONAL	[235] VIGA
[051] CIMA	[113] GIMNASIO	[175] PISCINA	[236] Y
[052] CIRCUITO	[114] GRADOS	[176] PISO	[237] ZONA
[053] COBERTIZO	[115] GUARDIA	[177] POR LO ALTO	[238] ZUMBADOR
[054] COCINA	[116] HERRAMIENTA	[178] PORCELANA	[239] NO ES USADO
[055] COLECCION	[117] HOGAR	[179] PORTAL	[240] NO ES USADO
[056] COMEDOR	[118] HOMBRES	[180] PORTATIL	[241] NO ES USADO
[057] COMPRESOR	[119] HORA	[181] POSTERIOR	[242] NO ES USADO
[058] COMPUTADORA	[120] HORARIO	[182] PRESION	[243] NO ES USADO
[059] CONGELADOR	[121] HORNO	[183] PRINCIPAL	[244] NO ES USADO
[060] CONTACTO	[122] HUELGA	[184] PRINCIPAL	[245] (Pausa de 2 Segundos)
[061] CONTRAVENTANA	[123] HUELLA		

Apéndice B

CÓDIGOS DE LOS ARTÍCULOS DE AUTOMATIZACIÓN DE LA CASA Y NÚMEROS DE LA UNIDADES

<i>Entre</i>	<i>Código</i>	<i>Entre</i>	<i>Código</i>	<i>Entre</i>	<i>Código</i>	<i>Entre</i>	<i>Código</i>	<i>Entre</i>	<i>Código</i>
[000]	A 1	[052]	D 5	[103]	G 8	[154]	J 11	[205]	M 14
[001]	A 2	[053]	D 6	[104]	G 9	[155]	J 12	[206]	M 15
[002]	A 3	[054]	D 7	[105]	G 10	[156]	J 13	[207]	M 16
[003]	A 4	[055]	D 8	[106]	G 11	[157]	J 14	[208]	N 1
[004]	A 5	[056]	D 9	[107]	G 12	[158]	J 15	[209]	N 2
[005]	A 6	[057]	D 10	[108]	G 13	[159]	J 16	[210]	N 3
[006]	A 7	[058]	D 11	[109]	G 14	[160]	K 1	[211]	N 4
[007]	A 8	[059]	D 12	[110]	G 15	[161]	K 2	[212]	N 5
[008]	A 9	[060]	D 13	[111]	G 16	[162]	K 3	[213]	N 6
[009]	A 10	[061]	D 14	[112]	H 1	[163]	K 4	[214]	N 7
[010]	A 11	[062]	D 15	[113]	H 2	[164]	K 5	[215]	N 8
[011]	A 12	[063]	D 16	[114]	H 3	[165]	K 6	[216]	N 9
[012]	A 13	[064]	E 1	[115]	H 4	[166]	K 7	[217]	N 10
[013]	A 14	[065]	E 2	[116]	H 5	[167]	K 8	[218]	N 11
[014]	A 15	[066]	E 3	[117]	H 6	[168]	K 9	[219]	N 12
[015]	A 16	[067]	E 4	[118]	H 7	[169]	K 10	[220]	N 13
[016]	B 1	[068]	E 5	[119]	H 8	[170]	K 11	[221]	N 14
[017]	B 2	[069]	E 6	[120]	H 9	[171]	K 12	[222]	N 15
[018]	B 3	[070]	E 7	[121]	H 10	[172]	K 13	[223]	N 16
[019]	B 4	[071]	E 8	[122]	H 11	[173]	K 14	[224]	O 1
[020]	B 5	[072]	E 9	[123]	H 12	[174]	K 15	[225]	O 2
[021]	B 6	[073]	E 10	[124]	H 13	[175]	K 16	[226]	O 3
[022]	B 7	[074]	E 11	[125]	H 14	[176]	L 1	[227]	O 4
[023]	B 8	[075]	E 12	[126]	H 15	[177]	L 2	[228]	O 5
[024]	B 9	[076]	E 13	[127]	H 16	[178]	L 3	[229]	O 6
[025]	B 10	[077]	E 14	[128]	I 1	[179]	L 4	[230]	O 7
[026]	B 11	[078]	E 15	[129]	I 2	[180]	L 5	[231]	O 8
[027]	B 12	[079]	E 16	[130]	I 3	[181]	L 6	[232]	O 9
[028]	B 13	[080]	F 1	[131]	I 4	[182]	L 7	[233]	O 10
[029]	B 14	[081]	F 2	[132]	I 5	[183]	L 8	[234]	O 11
[030]	B 15	[082]	F 3	[133]	I 6	[184]	L 9	[235]	O 12
[031]	B 16	[083]	F 4	[134]	I 7	[185]	L 10	[236]	O 13
[032]	C 1	[084]	F 5	[135]	I 8	[186]	L 11	[237]	O 14
[033]	C 2	[085]	F 6	[136]	I 9	[187]	L 12	[238]	O 15
[034]	C 3	[086]	F 7	[137]	I 10	[188]	L 13	[239]	O 16
[035]	C 4	[087]	F 8	[138]	I 11	[189]	L 14	[240]	P 1
[036]	C 5	[088]	F 9	[139]	I 12	[190]	L 15	[241]	P 2
[037]	C 6	[089]	F 10	[140]	I 13	[191]	L 16	[242]	P 3
[038]	C 7	[090]	F 11	[141]	I 14	[192]	M 1	[243]	P 4
[039]	C 8	[091]	F 12	[142]	I 15	[193]	M 2	[244]	P 5
[040]	C 9	[092]	F 13	[143]	I 16	[194]	M 3	[245]	P 6
[041]	C 10	[093]	F 14	[144]	J 1	[195]	M 4	[246]	P 7
[042]	C 11	[094]	F 15	[145]	J 2	[196]	M 5	[247]	P 8
[043]	C 12	[095]	F 16	[146]	J 3	[197]	M 6	[248]	P 9
[044]	C 13	[096]	G 1	[147]	J 4	[198]	M 7	[249]	P 10
[045]	C 14	[097]	G 2	[148]	J 5	[199]	M 8	[250]	P 11
[046]	C 15	[098]	G 3	[149]	J 6	[200]	M 9	[251]	P 12
[047]	C 16	[099]	G 4	[150]	J 7	[201]	M 10	[252]	P 13
[048]	D 1	[100]	G 5	[151]	J 8	[202]	M 11	[253]	P 14
[049]	D 2	[101]	G 6	[152]	J 9	[203]	M 12	[254]	P 15
[050]	D 3	[102]	G 7	[153]	J 10	[204]	M 13	[255]	P 16
[051]	D 4								

Apéndice C

CONTROL DEL ARTÍCULO DE AUTOMATIZACIÓN COMANDO DEL MENÚ [★] [5]

Entrar la Sección de Automatización de la Casa

Presione [★] [5] [1] para entrar a la Sección de Automatización de la Casa. El Código de Acceso es requerido, localmente o remotamente es una opción. Si un código de acceso es requerido el Escort5580 avisará lo siguiente. Si no el empezará inmediatamente a anunciar el menú de Automatización de la Casa. El Escort5580 anunciará

“Entre su Código de Acceso”

Entre su Código de Acceso.

Menú de Automatización de la Casa

El Escort5580 anunciará

“Para controlar un artículo individual, presione el uno”

“Para controlar el modo, presione el dos”

“Para controlar un artículo global, presione el tres”

“Para salir, presione numeral”

Menú del Control del Artículo Individual

El Escort5580 anunciará

“{Artículo XX}”

“Para [encender / abrir / encender el obstaculizador], presione el uno”

“Para [apagar / cerrar / apagar el obstaculizador], presione el dos”

“Para aumentar, presione el tres” (solamente si la disminución está habilitada)

“Para disminuir, presione el cuatro” (solamente si la disminución está habilitada)

“Para el siguiente artículo, presione el cinco”

“Para el artículo anterior, presione el seis”

“Para seleccionar el artículo usando el número del artículo, presione el siete”

“Para salir, presione numeral”

Menú del Control del Modo

El Escort5580 anunciará

“{Modo X} se esta {Encendido / Apagado}”

“Para cambiar, presione el uno”

“Para el siguiente modo, presione el dos”

“Para el modo anterior, presione el tres”

“Para salir, presione numeral”

El Escort5580 anunciará

“Para encender artículos globales, presione el uno”

“Para apagar artículos globales, presione el dos”

“Para salir, presione numeral”

Apéndice D

O P C I O N E S A D I C C I O N A L E S [*] [6]

Control del Volumen

Cuando el Control de Volumen es accedido, el Escort5580 anunciará lo siguiente:

“El volumen se esta [Alto/Medio/Bajo]. Para cambiar el volumen, presione el uno. Para salir, presione numeral.”

Ritmo del Habla

Cuando el Ritmo del Habla es accedido, el Escort5580 anunciará lo siguiente:

“El ritmo del lenguaje es [Rápido/Lento]. Para cambiar el ritmo del lenguaje, presione el uno. Para salir, presione numeral.”

Estas opciones adicionales del menú están solamente disponibles a través del módulo Escort5580.

Apéndice E

P R O G R A M A C I Ó N D E L C Ó D I G O D E A C C E S O

La función de Programación del Código de Acceso le permite programar códigos de acceso que funcionaran en el sistema de seguridad también como en el Escort5580. El sistema puede ser ajustado para aceptar códigos de 4 o 6 dígitos. Dependiendo de el modelo de sistema de seguridad que usted posea, usted puede tener la capacidad de programar ya sea 6 o 32 códigos de acceso. Para programar estos códigos de acceso, siga los siguientes pasos:

Con el sistema desarmado, entre al sistema de seguridad usando los pasos descritos en la sección de este manual de “Entrar a su Sistema de Seguridad” y “Entrando a Particiones”.

Presione la tecla [*]. Cuando el sistema anuncie

“Para control de automatización y programación del usuario, presione el cinco.”

presione la tecla [5]. El sistema después anunciará

“Para control de automatización, presione el uno. Para programar el usuario, presione el dos. Para salir, presione numeral.”

Presione la tecla [2]. Entre su código maestro de acceso. El sistema después anunciará

“Programando el código del usuario. Entre (uno/dos) dígitos del número del usuario. Para programar las opciones del usuario, presione el nueve. (Usuarios 1, 2,3 4,....40, 41 y 42) se están programados. Para salir, presione numeral.”

! **Su sistema puede o no anunciarle “User Option Programming.” Por favor consulte su Manual de Instrucción del sistema de seguridad para más información sobre las opciones del usuario.**

Entre el número del código de acceso que usted desea programar en este momento. El sistema anunciará:

“Entre el nuevo código de acceso de (cuatro/seis) numero. Para salir, presione numeral.”

Entre en el nuevo código en este momento. De nuevo le será anunciado por el mensaje:

“Programando el código del usuario. Entre (uno/dos) dígitos del número del usuario. Para programar las opciones del usuario, presione el nueve. (Usuarios 1, 2,3 4,....40, 41 y 42) se están programados. Para salir, presione numeral.”

! **Su sistema puede o no anunciarle “User Option Programming.” Por favor consulte su Manual de Instrucción del sistema de seguridad para más información sobre las opciones del usuario.**

Si desea programar otro código de acceso, entre el número del usuario. Si no, presione la tecla [#] para regresar al menú principal.