



Pour télécharger le manuel d'installation complète et enregistrer votre produit, visitez dsc.com/m/29009048 ou scannez le code QR pour le droit.



Guide d'installation de la centrale d'alarme v1.1

Installation rapide

- 1 **Planifier** Planifiez l'installation y compris tous les dispositifs de détection du système d'alarme, les extenseurs de zone, les claviers et tous les autres modules nécessaires.
- 2 **Installer** Décidez le lieu d'installation de la centrale d'alarme et fixez-la au mur à l'aide du matériel de montage.
- 3 **Câbler** Complétez tout le câblage y compris les modules, les zones, les sirènes ou les sonneries, les connexions de ligne téléphonique et de mise à la terre. Notez les numéros de série à la page 28.
- 4 **Alimentation** Connectez la batterie et mettez sous tension le système. La batterie doit être connectée.
- 5 **Attribuer le premier clavier** Câblé : Câblez le clavier au bus Corbus, mettez sous tension la centrale d'alarme puis appuyez sur un bouton quelconque du clavier. Sans fil : Câblez le module HSM2Host au bus Corbus, mettez sous tension la centrale d'alarme et un clavier sans fil. Appuyez sur un bouton quelconque du clavier pour l'attribuer. Le HSM2HOST est alors automatiquement attribué sur la centrale. Autrement, attribuez un clavier RF.
- 6 **Attribuer modules** [*][8][Code de l'installateur][902] sous-section [000]. Appuyez sur [*] pour commencer l'attribution automatique. Les emplacements de module sont affectés automatiquement. Utilisez les touches de défilement pour visualiser les emplacements. Modifiez l'emplacement en tapant un numéro à 2 chiffres.
- 7 **Attribuer les dispositifs sans fil** [*][8][Code de l'installateur][804] sous-section [000]. Remarque : Un module HSM2HOST ou un clavier RF doit être d'abord attribué.
- 8 **Programmation** Programmation de base : [*][8][Code de l'installateur] [001]/[002]> Type de Zone/Attribut de Zone [005]>[001] Partition 1 Temporisations : – Temporisation d'entrée 1 – Temporisation d'entrée 2 – Temporisation de sortie [301]>[001] Téléphone #1 [310]>[000] Code de compte du système

- 9 **Tester** Testez complètement la centrale pour s'assurer que toutes les fonctions et les caractéristiques fonctionnent comme programmées. – [901] Test de marche – [904][000] Test de positionnement sans fil

Dispositifs compatibles

Tout au long de ce document, la lettre x dans le numéro de modèle représente la fréquence de fonctionnement du dispositif comme suit : 9 (912-919 MHz), 8 (868 MHz), 4 (433 MHz).

Remarque : Seuls les modèles fonctionnant dans la plage 912-919 MHz sont homologués UL/ULC si précisé. Seuls les dispositifs approuvés ^{UL} sont utilisables avec les systèmes homologués UL/ULC.

Tableau 1-1 Dispositifs compatibles

Modules

Claviers sans fil :	HS2LCDWFx ^{UL} HS2LCDWFPx ^{UL}	HS2LCDWFPVx ^{UL}
Claviers câblés avec module d'intégration sans fil bidirectionnel :	HS2LCDRFx ^{UL} HS2LCDRFPx ^{UL}	HS2ICNRFx ^{UL} HS2ICNRFPx ^{UL}
Claviers câblés :	HS2LCD ^{UL} HS2LCDP ^{UL} HS2ICN ^{UL}	HS2ICNP ^{UL} HS2LED ^{UL}
Clavier tactile	HS2TCHP	

Pour les produits référencés ULC-s559, la HS2TCHP est prévue uniquement pour une utilisation supplémentaire.

Module d'intégration sans fil bidirectionnel :	HSM2HOSTx ^{UL}	
Extenseur de 8 zones :	HSM2108 ^{UL}	
Extenseur de 8 sorties :	HSM2208 ^{UL}	
Alimentation électrique :	HSM2300 ^{UL}	
Extenseur de 4 sorties à courant fort :	HSM2204 ^{UL}	
Communicateur alternatif :	3G2080 ^{UL} 3G2080R ^{UL} TL280 ^{UL} TL280R ^{UL}	TL2803G ^{UL} TL2803GR ^{UL} PCL-422 ^{UL}

Dispositifs câblés

Détecteurs de fumée à 2 fils : y= A, B, or C A : modèles homologués ULC B : modèles homologués UL C : modèles européens et australiens	FSA-210x ^{UL} FSA-210xT ^{UL} FSA-210xS ^{UL} FSA-210xST ^{UL} FSA-210xLST ^{UL}	FSA-210xR ^{UL} FSA-210xRT ^{UL} FSA-210xRS ^{UL} FSA-210xRST ^{UL} FSA-210xLRST ^{UL}
4-wire smoke detectors: y= A, B, or C A : modèles homologués ULC B : modèles homologués UL C : modèles européens et australiens	FSA-410x ^{UL} FSA-410xT ^{UL} FSA-410xS ^{UL} FSA-410xST ^{UL} FSA-410xLST ^{UL}	FSA-410xR ^{UL} FSA-410xRT ^{UL} FSA-410xRS ^{UL} FSA-410xRST ^{UL} FSA-410xLRST ^{UL}
Détecteurs CO :	CO-12/24 ^{UL} 12-24SIR ^{UL} FW-CO12 ^{UL}	FW-CO1224 ^{UL} CO1224 ^{UL}



AVERTISSEMENT : Le présent manuel contient des informations relatives aux limitations concernant l'utilisation et les fonctionnalités du produit ainsi que les limitations de la responsabilité du fabricant. Lisez attentivement le manuel dans son intégralité.

Dispositifs sans fil

Détecteurs de fumée PG sans fil	PGx926 ^{UL}
Détecteur de fumée et détecteur thermique PG sans fil	PGx916 ^{UL}
Détecteurs de gaz CO PG sans fil :	PGx916 ^{UL}
Détecteurs de mouvement PG sans fil :	PGx904(P) ^{UL}
Détecteur de mouvement IPR PG sans fil + caméra	PGx934(P) ^{UL}
Détecteur de mouvement à rideaux PG sans fil	PGx924 ^{UL}
Détecteur de mouvement à double technologie PG sans fil	PGx984(P)
Détecteur de mouvement à miroir PG sans fil	PGx974(P) ^{UL}
Détecteur de mouvement extérieur PG sans fil	PGx994 ^{UL}
Détecteurs de bris de glace PG sans fil :	PGx912
Détecteurs de chocs PG sans fil :	PGx935 ^{UL}
Détecteurs d'inondation PG sans fil :	PGx985 ^{UL}
Détecteur de température PG sans fil (intérieur) :	PGx905 ^{UL}
Sonde de température d'extérieur (PGx905 nécessaire)	PGTEMP-PROBE
Clés PG sans fil :	PGx939 ^{UL}
	PGx929 ^{UL}
	PGx938 ^{UL}
Clé de demande d'aide PG sans fil	PGx949 ^{UL}
Clé à 2 boutons PG sans fil	PGx901 ^{UL}
Sirènes PG sans fil :	PGx911 ^{UL}
	PGx920 ^{UL}
Répétiteur PG sans fil :	PGx975 ^{UL}
Contacts de porte/fenêtre PG sans fil :	PGx945 ^{UL}
Contact de porte / fenêtre PG sans fil avec sortie AUX	

Récepteurs de central de télésurveillance

SG-System I, II, III, IV

Armoires

PC5003C, PC4050CR (Surveillance anti-incendie ULC), PC4050CAR (Anti-intrusion commerciale UL), CMC-1 (Anti-intrusion commerciale UL). D'autres boîtiers sont disponibles pour répondre à différentes configurations de système.

Mesures de sécurité pour le personnel de service

Avertissement : Lors de l'utilisation de cet équipement connecté à un réseau téléphonique, respectez les mesures de sécurité données avec ce produit. Conservez ces instructions pour une consultation future. Informez les utilisateurs finaux des mesures de sécurité qui doivent être respectées lors de la manipulation de cet équipement.

Avant d'installer l'équipement

Vérifiez que votre emballage contient les éléments suivants :

- Manuels d'installation et de l'utilisateur, y compris les MESURES DE SÉCURITÉ.

LISEZ et CONSERVEZ ces instructions !

Respectez TOUS LES AVERTISSEMENTS ET INSTRUCTIONS données dans ce document et/ou sur l'équipement.

- Centrale d'alarme HS2016/HS-2016/2032/2064/2128
- Alimentation électrique, à insertion directe.
- Matériel de montage.

Choix de la bonne position pour la centrale d'alarme

Utilisez la liste suivante comme guide pour trouver la position adaptée à l'installation de cet équipement :

- Installer près d'une prise téléphonique et d'une prise électrique.
 - Choisir un lieu à l'abri des chocs ou de vibration.
 - Placer la centrale d'alarme sur une surface ferme, plane et suivre les instructions d'installation.
- NE PAS installer ce produit où des personnes pourraient marcher sur le (s) câble(s) du circuit secondaire.
- NE PAS connecter la centrale d'alarme à des prises électriques du même circuit que celui utilisé par des appareils plus puissants.
- NE PAS choisir un endroit qui expose votre centrale d'alarme aux rayons directs du soleil, à une chaleur excessive, à de l'humidité, des vapeurs, des produits chimiques ou de la poussière.
- NE PAS installer cet équipement près de l'eau. (par exemple, baignoire, lavoir/évier, sous-sol humide, près d'une piscine).
- NE PAS installer cet équipement et ces accessoires dans des zones soumises à des risques d'explosion.
- NE PAS connecter cet équipement à des prises électriques commandées par un interrupteur mural ou des minuteries automatiques.

ÉVITER les sources d'interférences.

ÉVITER d'installer l'équipement près de radiateurs, climatiseurs d'air, ventilateurs et réfrigérateurs.

ÉVITER de placer l'équipement près ou sur des objets métalliques (par exemple, poteaux muraux).

Voir "Emplacement des détecteurs et plan d'évacuation" à la page 31 pour savoir où placer les détecteurs de fumée et de gaz CO.

Mesures de sécurité à suivre lors de l'installation

- **NE JAMAIS** installer cet équipement et/ou le câblage téléphonique pendant un orage.
- **NE JAMAIS** toucher les fils ou les bornes non isolées tant que la ligne téléphonique n'est pas coupée de l'interface du réseau.
- Placer les câbles afin d'éviter tout accident. Les câbles connectés **NE** doivent PAS être soumis à des contraintes mécaniques excessives.
- Utilisez exclusivement l'alimentation électrique fournie avec cet équipement. L'utilisation d'une alimentation électrique non agréée peut endommager votre équipement.
- Pour les versions à insertion directe, utilisez le transformateur fourni avec l'appareil.

AVERTISSEMENT : CET ÉQUIPEMENT N'EST PAS DOTÉ D'UN INTERRUPTEUR MARCHÉ/ARRÊT D'ALIMENTATION PRINCIPALE. LE CORDON DE L'ALIMENTATION ÉLECTRIQUE DIRECTE ENFICHABLE JOUE LE RÔLE DE DISPOSITIF DE DÉCONNEXION ET DOIT ÊTRE UTILISÉ POUR ISOLER RAPIDEMENT L'ÉQUIPEMENT DE L'ALIMENTATION. IL EST IMPÉRATIF DE GARANTIR UN ACCÈS LIBRE À CE CORDON ET À LA PRISE OU AU CONNECTEUR CONCERNÉ.

NOTE IMPORTANTE POUR L'AMÉRIQUE DU NORD!

Cette centrale d'alarme doit être installée et utilisée dans un environnement qui fournit un degré 2 maximum de pollution et de protection contre les surtensions de catégorie II, DANS DES LIEUX PRIVÉS DE DANGER, exclusivement intérieurs. L'équipement est à INSERTION DIRECT (transformateur externe) et est conçu pour être installé, entretenu et/ou réparé uniquement par un agent de service [Un agent de service est une personne qui a reçu une formation technique adéquate et qui a l'expérience nécessaire des risques encourus lors de la réalisation d'une réparation et des actions à prendre pour réduire les risques pour soi ou pour les autres personnes]. Cet équipement ne dispose pas d'un interrupteur marche/arrêt de l'alimentation secteur ; si l'équipement doit être rapidement déconnecté, la fiche de branchement direct à l'alimentation électrique fait fonction de dispositif de coupure ; il est impératif que l'accès au cordon secteur et à la prise électrique secteur associée, ne soit jamais entravé. Cet équipement ne contient aucune pièce remplaçable par l'utilisateur final. Le câblage (câbles) mis en place pour l'installation du système d'alarme et des accessoires doit être isolé par des matériaux comme PVC, TFE, PTFE, FEP, Néoprène ou Polyamide.

(a) L'équipement doit être fixé à une paroi du bâtiment avant de le faire fonctionner.

(b) Le câblage interne doit être acheminé de façon à éviter :

- Des contraintes excessives sur les fils et le desserrage des bornes de connexion ;
- Des dommages à l'isolant du conducteur.

(c) L'élimination des batteries usagées doit être réalisée conformément aux réglementations locales sur le recyclage et la récupération des déchets.

(d) Avant toute intervention, DÉCONNECTEZ l'alimentation et la ligne téléphonique.

(e) NE PAS faire passer des câblages au-dessus de la carte de circuit imprimé.

(f) L'installateur doit garantir qu'un dispositif de déconnexion facilement accessible est prévu dans le bâtiment pour les installations connectées en permanence.

L'alimentation électrique doit être de classe II, à SÉCURITÉ INTÉGRÉE avec une isolation double ou renforcée entre le CIRCUIT/BOÎTIER PRIMAIRE et SECONDAIRE et doit être de type agréé par les autorités locales. Toutes les règles de câblage nationales doivent être respectées.

Installation

Fixation de l'armoire

Installez la centrale dans un endroit sec, préférablement près d'une source d'alimentation secteur non commutée et d'une ligne téléphonique entrante.

Complétez tout le câblage avant d'appliquer l'alimentation secteur ou de connecter la batterie.

Descriptions des bornes

Les bornes suivantes sont disponibles sur la centrale d'alarme PowerSeries Neo.

Borne	Description
BAT+, BAT-	Bornes de la batterie. Utilisées pour fournir l'alimentation de secours et le courant supplémentaire quand les demandes du système dépassent la puissance de sortie du transformateur comme quand le système est en alarme. Ne connectez pas la batterie tant que tous les autres câblages ne soient complétés.
CA	Bornes d'alimentation. Connectez la batterie avant de connecter l'alimentation secteur. Ne connectez pas la batterie ou le transformateur tant que tous les autres câblages ne soient complétés.
AUX+, AUX-	Bornes auxiliaires. Utilisées pour alimenter les modules, les détecteurs, les relais, les voyants, etc. (700 mA max.). Connectez le pôle positif du dispositif à la borne AUX+ et le pôle négatif à la borne AUX-.
SONNERIE+, SONNERIE-	Sonnerie/sirène (700 mA MAX) Connectez le pôle positif de n'importe quel dispositif d'avertissement et d'alarme à la borne SONNERIE+ et le pôle négatif à la borne SONNERIE-.
ROUGE, NOIR, JAUNE, VERT	Bornes Corbus. Utilisées pour fournir la communication entre la centrale d'alarme et les modules connectés. Chaque module a quatre bornes Corbus qui doivent être connectées au bus Corbus.
PGM1 à PGM4	Bornes de sortie programmable. Utilisées pour activer les dispositifs comme les voyants. (PGM1, PGM3, et PGM4 : 50 mA ; PGM2 : 300 mA ou configurable comme entrée)
Z1 à Z8 COM	Bornes d'entrée de zone. De façon idéale, chaque zone doit avoir un dispositif de détection ; cependant, plusieurs dispositifs de détection peuvent être câblés à la même zone.
EGND	Connexion de mise à la terre.
TIP, RING, T-1, R-1	Bornes de ligne téléphonique.
PCLINK_1	DLS/SA
PCLINK_2	DLS/SA, Communicateur alternatif

Câblage Corbus

Les bornes Corbus ROUGE et NOIR sont utilisées pour l'alimentation alors que celles JAUNE et VERT sont utilisées pour la communication des données. Les quatre bornes Corbus de la centrale d'alarme doivent être connectées aux quatre bornes ou fils de chaque module.

Les conditions suivantes s'appliquent :

- Le bus Corbus doit être tiré avec des câbles à deux paires ou quatre paires torsadées de calibre 22, de préférences.
- Les modules peuvent être tirés de façon autonome vers la centrale, connectés en série ou par té de prise.
- N'utilisez pas des câbles blindés pour le câblage Corbus.

Remarque : Tout module peut être connecté n'importe où le long du bus Corbus. Tirez des câbles séparés pour les claviers, les extenseurs de zone, etc. n'est pas nécessaire.

Remarque : Aucun module ne doit être distant de plus de 305 m/1000 pieds (en longueur de câble) de la centrale. N'utilisez pas des câbles blindés pour le câblage Corbus.

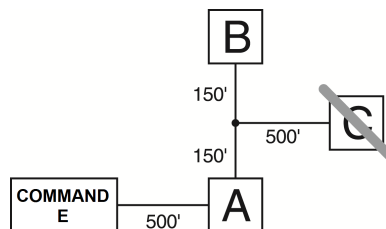

Figure 1-1 Câblage Corbus

Le module (A) est correctement câblé car il est dans les 305 m/1000 pieds à partir de la centrale, en longueur de câble. Le module (B) est correctement câblé car il est dans les 305 m/1000 pieds à partir de la centrale, en longueur de câble. Le module (C) n'est PAS correctement câblé car il est au-delà des 305 m/1000 pieds de câble à partir de la centrale.

Courants nominaux

Afin que le système fonctionne correctement, la puissance de sortie de la centrale d'alarme et des modules d'alimentation électrique ne doit pas être dépassée. Utilisez les données ci-dessous pour vérifier que le courant disponible ne soit pas dépassé.

Tableau 1-2 Valeurs nominales du système

Dispositif	Sortie	Valeur nominale (12 Vcc)
HS2016 HS2032 HS2064 HS2128	AUX :	700mA. Soustraire la valeur nominale donnée pour chaque clavier, module d'extension et accessoire connecté aux bornes AUX ou Corbus. Une valeur d'au moins 100 mA doit être réservée pour le bus Corbus.
	SONNERIE :	700mA. Valeur nominale continue. Borne en court-circuit 2,0 A. Disponible uniquement avec la batterie de secours connectée. Non prévus pour les applications certifiées UL/ULC.
HSM2208	AUX :	250 mA. Valeur nominale continue. Soustraire pour chaque dispositif connecté. Soustraire la charge totale sur cette borne de la sortie AUX/Corbus de la centrale d'alarme.
HSM2108	AUX :	100 mA. Soustraire pour chaque dispositif connecté. Soustraire la charge totale sur cette borne de la sortie AUX/Corbus de la centrale.

Panneau de Centrale d'alarme

Auxiliaire - 700 mA disponible pour les dispositifs connectés aux bornes AUX et PGM, et les modules connectés aux bornes Corbus. Une valeur d'au moins 100 mA doit être réservée pour le bus Corbus.

Calcul du courant de la centrale d'alarme

Maximum (Au repos ou en alarme)

AUX (700mA max. y compris PGMs 1-4)

Corbus (700 mA max.)***

PCLink+ (Alt. Com.:125mA)

Total (ne pas dépasser 700 mA)

*** Voir "Table de calcul de courant Corbus" à la page 4.

Pour les applications homologuées UL, ULC et commerciales, le courant total en alarme et au repos ne peut pas dépasser 700 mA.

Tableau 1-3 Table de calcul de courant Corbus

Élément	Courant (mA)	x	Quantité	Total (mA)
HS2016/HS2032 /HS2064/HS2128	85	X	1	85
HS2LCD	105	x		
HS2ICN	105	x		
HS2LED	105	x		
HS2LCDP	105	x		
HS2ICNP	105	x		
HS2LCDRF	105	x		
HS2ICNRF	105	x		
HS2ICNRF	105	x		
HS2ICNRF	105	x		
HS2TCHP	160	x		
Courant nécessaire pour les dispositifs connectés =				
HSM2108*	30	x		
Courant de sortie AUX du HSM2108				
HSM2208*	40	x		
Courant de sortie AUX du HSM2208				
HSM2300/2204*	35	x		
HSM2HOSTx	35	x		
HSM2955**		x		
3G208(R)/TL2803G(R)/TL280 (R)	125 (PCLINK)	x		
Courant total Corbus =				

*Ces unités débitent un courant du bus Corbus pour alimenter les dispositifs externes au module. Ce courant doit être ajouté au courant total Corbus. Voir les spécifications du fabricant pour le courant absorbé de chaque dispositif.

** Pour le courant absorbé par le module HSM2955, consultez son HSM2955 manuel d'installation.

Limites de capacité

Une augmentation de la capacité sur le bus Corbus altèrera la transmission des données et ralentira le système. La capacité augmente pour chaque mètre de câble ajouté au bus Corbus. La capacité nominale du câble utilisé déterminera la longueur maximale du bus Corbus.

Tableau 1-4 Capacité de câble

Capacité de câble pour 300 m (1000 pieds)	Longueur totale de câble Corbus
15 nF	1616 m/5300 pieds
20 nF	4000'/1220m
25 nF	3200'/976m
30 nF	2666'/810m
35 nF	2280'/693m
40 nF	2000'/608m

Secteur (Installations homologuées UL)

Primaire: 120 V CA/60 Hz/0,33 A

Secondaire : Transformateur de classe 2, 16,5 V CA/40 VA, DSC PTD1640U, DSC PTC1640U.

Remarque : Utilisez le transformateur DSC PTD1640 pour des installations au Canada.

Attention : Ne connectez pas la batterie ou le transformateur tant que tous les autres câblages ne soient complétés.

Pour les applications ULC S559, le transformateur Standex (modèle FTC3716) doit être employé pour le câblage direct.

Remarque : Pour les installations UL/ULC, utilisez uniquement 60 Hz.

Batteries

Ne connectez pas la batterie tant que tous les autres câblages ne soient complétés.

Remarque : Une batterie de type au plomb-acide ou gel scellée, rechargeable est nécessaire pour satisfaire les besoins UL pour les temps de fonctionnement sur alimentation de secours.

Connectez le fil ROUGE de la batterie à la borne positive et le fil NOIR à la borne négative.

Remarque : Consultez "Charge auxiliaire et sélection de batterie" à la page 29.

Câblage supplémentaire

Câblage de zone

Mettez hors tension la centrale d'alarme et complétez tout le câblage de zone.

Les zones peuvent être câblées pour superviser les dispositifs « normalement ouvert » (par ex. les détecteurs de fumée) ou les dispositifs « normalement fermé » (par ex. les contacts de porte). La centrale d'alarme peut aussi être programmée pour une configuration à résistance simple d'extrémité de ligne ou double d'extrémité de ligne.

La programmation des zones est réalisée à l'aide des sections de programmation suivantes :

- [001] pour sélectionner la définition de zone
- [013] Option [1] pour les configurations « normalement fermé » ou EDL ; Option [2] pour les configurations SEDL ou DEDL
- [201 - 208] Assignation de partition

Respectez les lignes directrices suivantes lors du câblage des zones :

- Pour les installations homologuées SEDL ou DEDL uniquement
- Câble de calibre 22 AWG minimum, calibre 18 AWG maximum
- Ne pas utiliser des câbles blindés
- Ne pas dépasser 100Ω pour la résistance de câble. Voir le tableau suivant.

Tableau 1-5 Tableau de câblage de zone anti-intrusion

Calibre de câble	Longueur maximale vers la résistance EDL (pieds/mètres)
22	3000/914
20	4900 / 1493
19	6200 / 1889
18	7800 / 2377

Les chiffres se basent sur une résistance de câble maximale de 100Ω.

Câblage d'alimentation auxiliaire

Ces bornes fournissent 11,3-12,5 VCC/700 mA de courant (partagé avec les sorties PGM). Connectez le pôle positif du dispositif à la borne AUX+, le pôle négatif à la borne GND (terre). La sortie AUX est protégée ; si le courant débité sur ces bornes est trop important (court-circuit dans le câblage), la sortie est coupée temporairement tant que le problème n'est pas corrigé.

Remarque : Si vous utilisez une batterie 12 V/14 Ah, la capacité maximale AUX pour une autonomie de 24 heures est de 470 mA.

Câblage PGM

Les tensions de fonctionnement min/max des dispositifs, détecteurs et modules est de 9,5 V CC - 14 V CC.

Les sorties PGM sont mises à la terre lorsqu'elles sont activées par la centrale d'alarme. Connectez le pôle positif du dispositif à la borne AUX+ et le pôle négatif à la borne PGM.

Les sorties PGM 1, 3 et 4 fournissent 50 mA ; la sortie PGM 2 fournit jusqu'à 300 mA.

Un relais est nécessaire pour les intensités supérieures à 50 mA ou 300 mA. La sortie PGM2 est utilisable aussi pour les détecteurs de fumée à 2 fils, entrée d'alarme de cambriolage 24 heures.

Remarque : Utilisez des résistances SEDL sur les zones à détection incendie uniquement.

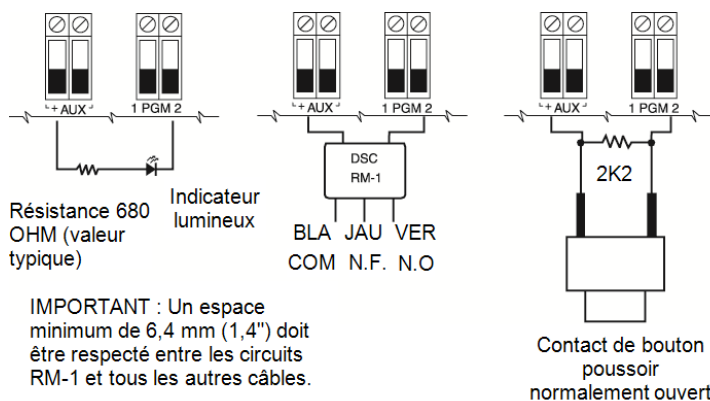

Figure 1-2 Sortie de voyant à résistance de limitation de courant et sortie à étage de relais facultative.

L'identifiant de compatibilité UL pour la gamme FSA-210B est : FS200

Remarque : Pour les installations homologuées ULC, utilisez la gamme FSA-210A et FSA-410A.

Résistance simple d'extrémité de ligne (SEDL)

Quand les résistances SEDL sont installées en bout de boucle de zone, la centrale d'alarme détecte si le circuit est protégé, ouvert ou en court-circuit. La résistance SEDL doit être installée en bout de boucle pour une bonne supervision.

Pour activer la supervision SEDL, programmez la section [013], options [1] et [2] sur « Éteint ».

Remarque : Cette option doit uniquement être choisie si des contacts ou des dispositifs de détection soit à boucle normalement ouverte, soit à boucle normalement fermée sont utilisés.

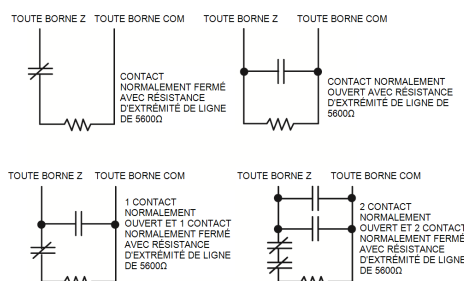

Figure 1-3 Câblage SEDL

Résistance double d'extrémité de ligne (DEDL)

Quand les résistances doubles d'extrémité de ligne (DEDL) sont installées en bout de boucle de zone, la seconde résistance permet à la centrale de déterminer si la zone est en alarme, sabotée ou en défaut.

Remarque : Toute zone programmée à détection d'incendie et à supervision de 24 heures doit être câblée avec une résistance SEDL peu importe le type de supervision de câblage de zone sélectionné pour la centrale. Si vous changez les options de supervision de zone de la configuration DEDL vers SEDL ou de NF à DEDL, mettez hors tension le système entièrement puis sous tension à nouveau pour garantir un bon fonctionnement.

Pour activer la supervision DEDL, programmez la section [013], option [1] sur « Désactivé » et option [2] sur « Activé ».

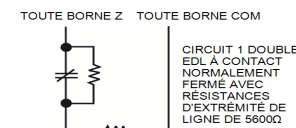

Figure 1-4 Câblage DEDL

Câblage de sonnerie

Ces bornes fournissent 700 mA de courant à 10,4-12,5 V CC pour les installations commerciales/résidentielles. Pour se conformer à la norme

NFPA 72 sur les exigences d'un motif trois temps, la section [013] Option [8] doit être sur « Allumé ». Notez que des alarmes à impulsion ou continues sont aussi prises en charge.

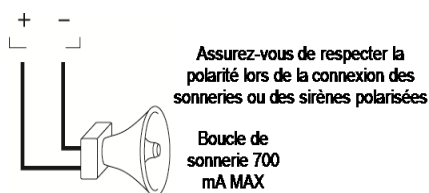

Figure 1-5 Câblage de sonnerie

La sortie de sonnerie est supervisée et de puissance limitée par un CTP de 2A. Si elles sont inutilisées, connectez une résistance de 1000Ω aux bornes Sonnerie+ et Sonnerie- pour empêcher que la centrale d'alarme signale un problème.

Câblage de ligne téléphonique

Reliez les bornes de connexion de la ligne téléphonique (TIP, Ring, T-1, R-1) à un connecteur RJ-31x comme indiqué dans le diagramme suivant. Pour la connexion de plusieurs dispositifs sur la ligne téléphonique, câblez en suivant la séquence indiquée. Utilisez des fils de calibre 26 AWG pour le câblage.

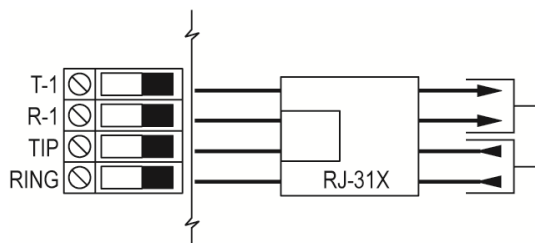

Figure 1-6 Câblage de ligne téléphonique

Le format de la ligne téléphonique est programmé dans la option [350]. Les pilotages d'appels téléphoniques sont programmés dans les options [311] à [318].

Câblage de mise à la terre

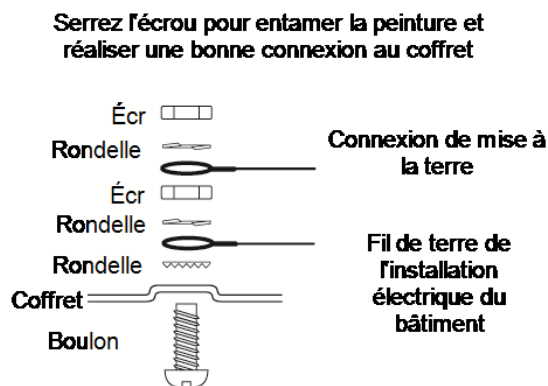

Figure 1-7 Mise à la terre

Remarque : À l'aide d'un câble vert isolé (calibre minimum 22 AWG), connectez la borne EGND sur le bus Corbus et le câble de mise à la terre de l'installation électrique du bâtiment à tout orifice disponible à l'arrière ou

sur le côté de l'armoire métallique. Voir le schéma sur l'armoire pour rechercher l'emplacement des points GND et les recommandations matérielles.

Remarque : Câble et matériel d'installation non fournis.

Attribution

Tous les dispositifs et modules en option doivent être attribués sur le système. Pendant l'attribution, le numéro de série électronique (ESN) de chaque dispositif est identifié par la centrale d'alarme et les zones sont assignées. Un émetteur-récepteur sans fil HSM2HOST ou un clavier RF doivent d'abord être attribués avant que des dispositifs sans fil peuvent être attribués.

Attribution des modules

Lors de l'attribution automatique et manuelle, si une tentative d'attribuer plus que le nombre maximum de modules est faite, un son d'erreur est émis et un message s'affiche sur l'afficheur pavé numérique ACL.

Tableau 1-6 Capacité de module

Module	HS2016	HS2032	HS2064	HS2128
Extenseur de 8 zones HSM2108	1	3	7	15
Extenseur de 8 sorties HSM2208	2	4	8	16
Pavé numérique sans fil : HS2LCDRF(P)4 HS2ICNRF(P)4 HS2LCDWF(P)(V)4	8	8	8	16
Pavé numérique tactile HS2TCHP	8	8	8	16
Alimentation électrique 1A HSM2300	3	3	3	4
4 sorties à courant fort HSM2204	1	1	3	4
Émetteur-récepteur HSM2HOSTx	1	1	1	1
HSM2955 (non évalué UL)	1	1	1	1

Les modules peuvent être attribués automatiquement ou manuellement à l'aide de la section [902] de la programmation de l'installateur.

Pour confirmer qu'un module a été attribué avec succès, utilisez la section [903] de la programmation de l'installateur.

Attribuer les dispositifs sans fil

Les dispositifs sans fil sont attribués via le module émetteur-récepteur sans fil et la section [804][000] de la programmation de l'installateur.

Attribution automatique

Pour attribuer un dispositif sans fil à l'aide de cette méthode, appuyez de façon prolongée le bouton d'attribution sur le dispositif pendant 2 à 5 secondes jusqu'à ce que le voyant lumineux s'allume puis relâchez le bouton. La centrale d'alarme reconnaît automatiquement le dispositif et le clavier affiche un message de confirmation. L'identifiant du dispositif et le numéro de zone suivant sont affichés. Appuyez sur [*] pour accepter ou faire défiler le numéro de zone disponible. Les batteries doivent être installées dans les dispositifs sans fil afin de les attribuer.

Pré-attribution

La pré-attribution s'effectue en deux étapes. La première étape nécessite d'entrer chaque identifiant de dispositif ([804][001]-[716]). Chaque dispositif sans fil possède un identifiant imprimé sur l'autocollant fixé au dispositif. Le format est XXX-YYYY où :

- XXX identifie le type ou le modèle de dispositif
- YYYY est un identifiant court chiffré utilisé par le système pour identifier un dispositif en particulier

La pré-attribution est réalisable à un endroit déporté et en utilisant la liaison DLS/SA. Pour la seconde étape, il suffit d'appuyer sur le bouton d'attribution sur le dispositif, ce qui est fait d'habitude sur site. La programmation de l'installateur n'est pas nécessaire à ce stade. Les deux étapes doivent être réalisées dans l'ordre pour compléter l'attribution.

Méthodes de Programmation

Le système d'alarme est programmable selon les méthodes suivantes :

Tableau 1-7 Méthodes de Programmation

Méthode	Description	Procédure
Programmation par modèle	Utiliser les modèles prédéfinis pour appliquer rapidement la programmation de base et configurer le téléchargement DLS.	Tapez [899] sur l'écran « Entrer section ». Voir « Programmation modèle » ci-dessous pour les détails.
Programmation par liaison DLS	Télécharger et appliquer la programmation à l'aide du logiciel DLS-5™ (v.1.3 ou supérieure) pour les panneaux v1.0 Neo et DLS 5 v1.4 + v1.0 et v1.1 pour les produits Neo.	Pour un téléchargement DLS local, utilisez un câble PC-Link et un ordinateur avec le logiciel DLS-5 installé. Pour un téléchargement DLS distant, utilisez une ligne téléphonique, un réseau cellulaire ou Internet.
Programmation de l'installateur	Programmer manuellement tout le système d'alarme et les options de dispositif.	Entrez la commande [*][8][Code de l'installateur] alors que le système est désarmé.

Visualisation de la programmation

Les sections de programmation peuvent être visualisées depuis tout clavier du système. La méthode de visualisation et de sélection des options de programmation à l'aide des claviers ACL, DEL et à icônes dépend du type

de clavier utilisé. Voir ci-dessous pour les instructions particulières sur la programmation avec chaque type de clavier.

En général, les options de programmation sont accessibles de la façon suivante :

1. Accédez au mode de programmation de l'installateur ([*][8]).
2. Naviguez à la section de programmation donnée.
3. Sélectionnez une option à visualiser ou modifiez sa programmation.

Toutes les options de programmation sont numérotées et sont accessibles par navigation dans le menu (ACL) ou en tapant le numéro de la section de programmation. Pour les options à bascule, le nom de l'option est affiché (ACL) ou les voyants 1 à 8 sont allumés (afficheur ACL et à ICÔNES).

Utilisez les touches numérotées du clavier pour basculer les options entre « Activé » ou « Désactivé ». Les sections qui nécessitent la saisie de données, comme les numéros de téléphone, affichent les données complètes dans un champ de 32 caractères (ACL). Pour saisir les données, utilisez les touches de défilement pour sélectionner un caractère puis appuyez le bouton du clavier qui correspond au numéro ou à la lettre nécessaire. Passez au caractère suivant et répétez cette procédure autant que nécessaire. Appuyez sur la touche [#] pour enregistrer les modifications et quitter la section de programmation.

Programmation minimale nécessaire

Une fois l'installation de la centrale d'alarme complétée, les options de configuration générale suivantes peuvent être définies.

[000] Sélection de la langue

(Claviers ACL uniquement)

Utilisez cette section pour définir la langue affichée par les claviers ACL. Pour sélectionner la langue :

1. Entrez dans la programmation de l'installateur en entrant la commande: [*][8][Code de l'installateur].
2. Accédez à la section de programmation [000]>[000].
3. Saisissez le numéro à 2 chiffres qui correspond à la langue voulue. Voir ci-dessous :

01 = Anglais	11 = Suédois	22 = Bulgare
02 = Espagnol	12 = Norvégien	23 = Letton
03 = Portugais	13 = Danois	24 = Lituanien
04 = Français	14 = Hébreu	25 = Ukrainien
05 = Italien	15 = Grec	26 = Slovaque
06 = Néerlandais	16 = Turquie	27 = Serbe
07 = Polonais	18 = Croate	28 = Estonien
08 = Tchèque	19 = Hongrois	29 = Slovène
09 = Finlandais	20 = Roumain	
10 = Allemand	21 = Russe	

Heure et date

Utilisez cette section pour régler l'heure du système d'alarme.

Menu : [*][6][code maître] > Heure et date

Clavier : [*][6][code maître] + 01

Saisissez l'heure et la date en utilisant le format suivant : (HH:MM) ; (MM-JJ-AA). Des saisies valides de l'heure sont 00-23 heures, 00-59 minutes. Des saisies valides de la date sont 1-12 mois, 1-31 jours.

Configuration d'une partition

Les partitions sont ajoutées ou supprimées du système en appliquant ou éliminant un masque de partition via la section de programmation [200]. Le nombre de partitions disponibles dépend du modèle de centrale d'alarme.

Bell/Siren Operation

Chaque partition doit avoir une sirène. La sirène système connectée à la sortie de sonnerie de la centrale d'alarme peut être montée à un endroit central à distance audible de toutes les partitions. Chaque partition peut aussi avoir des sirènes sans fil qui s'activent uniquement sur la partition assignée.

Configuration d'une partition par clavier

Les claviers peuvent être configurés pour contrôler une seule partition ou toutes les partitions. En général, un clavier d'une partition commande la partition à laquelle il est assigné. Un clavier global commande toutes les partitions. Les claviers globaux doivent être placés dans les espaces communs des locaux, comme les points d'entrée ou l'espace de réception, où la possibilité d'armer et de désarmer plus d'une partition à la fois est nécessaire.

Les claviers d'une partition peuvent aussi être temporairement alloués à d'autres partitions.

Pour sélectionner un mode de fonctionnement d'un clavier :

- Entrez dans la programmation de l'installateur en entrant la commande : [*][8][Code de l'installateur].
- Sélectionnez les sections [861] à [876] pour programmer les claviers 1-16.
 - Tapez [000] pour assigner la partition.
 - Pour un fonctionnement global, saisissez 00.
 - Pour assigner un clavier à une partition, saisissez une valeur de 01 à 08 pour les partitions 1 à 8.
- Appuyez sur la touche [#] et l'étape 2 pour le clavier reapeat prochaine. Lorsque vous avez terminé la programmation de tous les claviers, appuyez sur la touche [#] deux fois pour sortir de la programmation.

Les utilisateurs peuvent assigner des droits d'accès à une partition par le menu [*][5].

Assigner des sirènes aux partitions :

[804]>[000]>[551]-[556]>[000]

Définir les codes de compte de partition :

[310]>[001]-[008]

Configurer les temporisations de partition :

- Temporisation d'entrée/sortie, délai de stabilisation – [005]>[001]-[008]

- Planification armement/désarmement automatique – [151]-[158]>[001]/[002]
- Planification en congé du désarmement automatique – [151]-[158]>[003]
- Armement sans activité – [151]-[158]>[006]
- Réglage automatique de l'horloge : [005]>[000], option 6
- Délai entre les tentatives de numérotation – [377]>[012]

Affecter les Types de Zone

Un type de zone définit la façon dont la zone fonctionne au sein du système et répond quand elle est déclenchée.

000 - Sans effet	040 - De 24 heures à détection de présence de gaz
001 - À temporisation 1	041 - De 24 heures à détection de gaz CO
002 - À temporisation 2	042 - De 24 heures à agression*
003 - À effet instantané	043 - De 24 heures de demande d'aide
004 - Intérieure	045 - De 24 heures à détection thermique
005 - Intérieure en mode à domicile/absence	046 - De 24 heures d'urgence médicale
006 - À temporisation en mode à domicile/d'absence	047 - De 24 heures d'urgence non médicale
007 - De 24 heures à détection d'incendie et différé	048 - De 24 heures à arroseur*
008 - De 24 heures à détection d'incendie standard	049 - De 24 heures à détection d'inondation
009 - À effet instantané en mode à domicile/absence	051 - De 24 heures à verrouillage anti-sabotages
010 - Intérieure à temporisation	052 - De 24 heures sans alarme
011 - Zone jour	056 - De 24 heures à détection de température haute
012 - Zone en mode nuit	057 - De 24 heures à détection de température basse
016 - Porte d'issue finale	060 - De 24 heures sans verrouillage anti-sabotage
017 - De 24 heures à détection d'intrusion	066 - À armement par interrupteur à clé à action temporaire
018 - De 24-heure à avertisseur/sonnerie	067 - À armement par interrupteur à clé à action maintenue
023 - De 24 heures à supervision	068 - À désarmement par interrupteur à clé à action temporaire
024 - De 24 heures à supervision et avertisseur	069 - À désarmement par interrupteur à clé à action maintenue
025 - À détection d'incendie auto-vérifié	071 - Cloches de porte
027 - Feu Supervisé	072 - Pousser pour régler

* Non testé UL

Assigner les attributs de zone :

[002]>[001]-[128]>Sélectionnez l'un des attributs de zone suivants :

- 1 – Sonnerie audible
- 2 – Sonnerie continue
- 3 – Fonction carillon de porte
- 4 – Suspension activée
- 5 – Armer forcé
- 6 – Déconnexion de zone
- 7 – Délai de transmission
- 8 – Vérification d'intrusion
- 9 – Normalement fermé EDL
- 10 – Simple EDL
- 11 – Double EDL
- 12 – Réponse de boucle rapide/normale
- 13 – Zone 2-Wege Audio-Activation
- 14 – Vérification d'agression

Créer des étiquettes :

[000]>[001]-[821] 2 x 14 caractères ASCII.

Ajouter des codes d'accès :

Pour programmer un code d'accès : [006] puis l'une des valeurs suivantes :

- [001] – Code de l'installateur
- [002] – Code maître
- [003] – Code de maintenance

Les codes d'accès sont d'une longueur de 4 ou 6 chiffres, selon la configuration de la section de programmation [041]. Des codes dupliqués ne sont pas valides.

Configuration du communicateur alternatif

Le communicateur alternatif est un dispositif de communication sans fil facultatif qui peut être utilisé comme solution de secours d'une connexion NCTP ou comme moyen principal de communication entre la centrale d'alarme et le central de télésurveillance. Le communicateur alternatif communique par le réseau cellulaire 3G (HSPA) ou Ethernet.

Les étapes de configuration suivantes sont nécessaires pour paramétrer le communicateur alternatif :

- Installez le communicateur alternatif et câblez-le à la centrale d'alarme (utilisez l'adaptateur PCLINK_2)
- Attribuez le communicateur alternatif avec Connect 24
- Définissez la voie de communication : [300]
- Activez le communicateur alternatif : [382] option 5
- Activez le rapport d'événement : [307]/[308]
- Programmez la temporisation de délai de communication : [377]
- Programmez l'accès DLS : [401] option 07

Consultez le manuel d'installation 3G2080(R)/TL2803G(R)/TL280(R) pour les détails.

[300] Panel/Receiver Communication Paths

Cette section est utilisée pour sélectionner la voie de communication entre le système d'alarme et le central de télésurveillance.

Pour utiliser la voie de communication NCTP, programmez la section [300] options 001 à 004 avec [01] NCTP 1.

Pour utiliser le communicateur alternatif pour établir une voie de communication, programmez deux des récepteurs (section [300] options 001, 002, 003 ou 004) avec [03] et [04] pour Ethernet, et deux des récepteurs avec [05] et [06] pour le réseau cellulaire.

Test du système**Test de marche de l'installateur**

Le test de marche permet à l'installateur de tester le fonctionnement de chaque détecteur en déclenchant les zones sans produire une alarme réelle. Accédez à la section [901] pour lancer un test de marche. Quand une zone est déclenchée, toutes les sirènes du système émettent un son pour indiquer que la zone fonctionne correctement.

Après 15 minutes sans activité de zone, le test de marche se termine automatiquement. Pour quitter manuellement le mode de test de marche, accédez à nouveau à la section [901].

Visualisation de la mémoire tampon d'événement

La mémoire tampon d'événement contient les journaux d'événements qui se sont produits sur le système d'alarme en commençant par le plus récent. La capacité de la mémoire d'événement est évolutive et peut gérer 500/1000 événements (selon le modèle de la centrale) avant d'être réécrite. La mémoire tampon affiche les événements selon la date et l'heure en commençant par le plus récent. La mémoire tampon peut être téléchargée quand elle par DLS.

Chaque événement affiche la date et l'heure, une description de l'événement, l'intitulé de la zone, le numéro de code d'accès ou toute autre information pertinente. Pour visualiser la mémoire tampon, saisissez [*][6] [code maître][*].

Dépannage

Clavier programmable, à message et afficheur ACL :

- Appuyez sur [*][2] suivi par le code d'accès si nécessaire pour visualiser un problème
- Le voyant de problème clignote et l'afficheur ACL affiche le premier problème
- Utilisez les touches fléchées pour faire défiler tous les problèmes présents sur le système.

Remarque : Quand des informations supplémentaires sont disponibles pour un problème en particulier, la lettre [*] est affichée. Appuyez sur la touche [*] pour visualiser les informations supplémentaires.

Caviers DEL et à ICÔNES :

- Appuyez sur [*][2] pour visualiser un problème.
- Le voyant de problème clignote.

- Consultez la liste récapitulative des problèmes ci-dessous pour déterminer les problèmes présents sur le système.

[*][2] Description du problème

La liste ci-dessous décrit les problèmes affichés sur les claviers.

Problème	Détail du problème	
01 – Service nécessaire	01 – Circuit de sonnerie 02 – Brouillage RF détecté 03 – Problème alimentation auxiliaire	04 – Heure et date 05 – Défaut de sortie 1
02 – Niveau faible de batterie de module	01 – Niveau faible de batterie de la centrale 02 – Batterie absente de la centrale 04 – Niveau faible de batterie HSM2204 1-4	05 – Batterie absente HSM2204 1-4 07 – Niveau faible de batterie HSM2300 1-4 08 – Batterie absente HSM2300 1-4
03 – Tension de bus	01 – Tension HSM2HOSTx 02 – Tension Clavier 1-16 04 – Tension HSM2108 1-15 05 – Tension HSM2300 1-4	06 – Tension HSM2204 1-4 08 – Tension HSM2208 1-4 09 – Tension HSM2955 1-4
04 – Problèmes d'alimentation secteur	01 – Alimentation secteur zone 1-128 03 – Alimentation secteur sirène 1-16 04 – Alimentation secteur répéteur 1-8	05 – Alimentation secteur HSM2300 1-4 06 – Alimentation secteur HSM2204 1-4 07 – Alimentation secteur de la centrale d'alarme
05 – Défauts de dispositif	01 – Zone 1-128 02 – Clavier 1-16	03 – Sirène 1-16 04 – Répéteur 1-8
06 – Niveau faible de batterie de dispositif	01 – Zone 1-128 02 – Clavier 1-16 03 – Sirène 1-16	04 – Répéteur 1-8 05 – Utilisateur 1-32
07 – Sabotage de dispositif	01 – Zone 1-128 02 – Clavier 1-16 03 – Sirène 1-16	04 – Répéteur 1-8 05 – Station Audio 1-4
08 – Négligence RF	01 – Zone 1-128 02 – Clavier 1-16	03 – Sirène 1-16 04 – Répéteur 1-8
09 – Supervision de module	01 – HSM2HOSTx 02 – Clavier 1-16 04 – HS2108 1-15 05 – HSM2300 1-4	06 – HSM2204 08 – HSM2208 1-4 09 – HSM2955
10 – Sabotage de module	01 – HSM2HOSTx 02 – Clavier 1-16 04 – HS2108 1-15 05 – HSM2300 1-4	06 – HSM2204 08 – HSM2208 1-4 09 – HSM2955
11 – Communications	01 – SLT 02 – Récepteur 01-04 EDC 03 – Alt. comm SIM lock 04 – Alt. comm cellular 05 – Alt. comm Ethernet	06 – Récepteur 1-4 absent 07 – Supervision de récepteur 1-4 09 – Alt. comm fault 10 – Alt. comm FTC trouble
12 – Réseau absent	01 – Zone 1-128 02 – Clavier 1-16 03 – Sirène 1-16	04 – Répéteur 1-8 05 – Utilisateur 1-32

Problème [1] Service nécessaire	Appuyez sur [01] pour déterminer le problème spécifique
Problème	Dépannage
[01] Circuit de sonnerie Bornes Sonnerie+, Sonnerie...circuit ouvert.	Déconnecter les fils Sonnerie-/+ et mesurez la résistance : Un circuit ouvert indique une coupure dans le câblage ou une défaillance de la sirène/sonnerie. Relevez aux bornes de Sonnerie+/- une résistance de 1K (Brun, Noir, Rouge) :
[02] Brouillage RF détecté Récepteur sans fil - Brouillage excessif détecté.	Vérifiez la mémoire tampon d'événement pour déterminer les détails du problème. Si la mémoire tampon indique un brouillage RF, vérifiez la présence d'interférence RF. Désactivez le brouillage RF : section [804] sous-section [801].
[03] Alimentation auxiliaire Un problème d'alimentation électrique auxiliaire est présent.	Vérifiez que les bornes Aux+ et Aux- ne sont pas en court-circuit ou avec d'autres systèmes à la terre. Vérifiez que le courant absorbé Aux ne dépasse pas les limites documentées.
[04] Heure et date L'horloge interne de la centrale d'alarme n'est pas réglée. .	Pour régler l'heure et la date : Entrez la commande [*][6][Code maître] puis appuyez sur [01]. Entrez l'heure et la date en utilisant le format sur 24 heures suivant : HH:MM MM/JJ/AA par ex. : Pour 6:00 pm, 29 juin 2010 : Saisissez : [18] [00] [06] [29] [10]
[05] Défaut de sortie 1 Sortie #1 HSM2204 en circuit ouvert.	Si la sortie #1 est inutilisée : vérifiez de relier aux bornes O1, AUX une résistance de 1K (brun, noir, rouge). Si la sortie #1 est utilisée : déconnectez les fils aux bornes O1, AUX et mesurez la résistance aux fils électriques : Un circuit ouvert indique une coupure dans le câblage.

Problème [02] – Problème de batterie de module :	Appuyez sur [02] pour déterminer le problème spécifique
Problème	Dépannage
[01] Niveau faible de batterie de la centrale La centrale détecte que la batterie est sous les limites de niveau faible de batterie (moins de 11,5 V CC). REMARQUE : Ce problème n'est pas réglé tant que la tension de batterie ne soit de 12,5 V CC min., sous charge. REMARQUE : Si la batterie est neuve, laissez-la en charge pour 1 heure.	Vérifiez que la tension mesurée aux bornes de l'alimentation secteur est de 16 à 18 V CA. Remplacez le transformateur si nécessaire. Débranchez les fils électriques de la batterie : Vérifiez la tension de chargement de la batterie mesurée sur les fils électriques de la batterie = 13,70 à 13,80 V CC. Branchez la batterie, coupez l'alimentation secteur. Vérifiez que la tension mesurée aux bornes Aux est de 12,5 V CC min.
[02] Batterie absente de la centrale La centrale détecte qu'aucune batterie n'est présente ou que la batterie est en court-circuit.	Vérifiez que la batterie est connectée. Consultez la procédure de dépannage pour le niveau faible de batterie de la centrale.

Problème [02] – Problème de batterie de module :	Appuyez sur [02] pour déterminer le problème spécifique
<p>[04] 4 Sorties 1-4 à courant fort, niveau faible de batterie (HSM2204)</p> <p>La tension de batterie du système HSM2204 est inférieure à 11,5V CC.</p> <p>REMARQUE : Ce problème n'est pas réglé tant que la tension de batterie ne soit de 12,5 V CC min., sous charge. Chargez la batterie. Elle peut être épuisée en raison d'une longue période sans alimentation secteur.</p>	<p>Remplacez la batterie si elle n'est plus en mesure de se charger en raison de son ancienneté.</p>
<p>[05] 4 Sorties 1-4 à courant fort, absence de batterie (HSM2204)</p> <p>Entrez 05 pour visualiser quel module HSM2204 n'a pas de batterie connectée.</p>	<p>Vérifiez que la batterie est connectée.</p> <p>Consultez la procédure de dépannage pour le niveau faible de batterie de la centrale.</p>
<p>[07] Alimentation électrique 1-4, niveau faible de batterie (HSM2300)</p> <p>Entrez 07 pour visualiser quel module HSM2300 a un niveau de batterie inférieur à 11,5 V.</p>	<p>Chargez la batterie. Elle peut être épuisée en raison d'une longue période sans alimentation secteur.</p> <p>Remplacez la batterie si elle n'est plus en mesure de se charger en raison de son ancienneté.</p>
<p>[08] Alimentation électrique 1-4, absence de batterie (HSM2300)</p> <p>Entrez 08 pour visualiser quel module HSM2300 n'a pas de batterie connectée.</p>	<p>Vérifiez que la batterie est connectée.</p> <p>Consultez la procédure de dépannage pour le niveau faible de batterie de la centrale.</p>

Problème [3] Problème de tension de bus	Appuyez sur [03] pour déterminer le problème spécifique
Problème	Dépannage

Problème [3] Problème de tension de bus	Appuyez sur [03] pour déterminer le problème spécifique
<p>[01] Tension faible de bus sur HSM2HOST</p> <p>Le module d'intégration sans fil bidirectionnel a détecté une tension inférieure à 6,3 V sur son entrée auxiliaire.</p>	<p>Vérifiez que la tension au niveau du module est supérieure aux limites documentées.</p> <p>Vérifiez que la longueur de câble n'est pas trop longue.</p> <p>Vérifiez la tension de la batterie de la centrale.</p> <p>Le problème doit disparaître lorsque l'alimentation secteur est rétablie et la batterie a eu le temps de se charger.</p> <p>Déconnectez l'alimentation secteur et laissez fonctionner la centrale sur batterie. Vérifiez que la tension au niveau du module est supérieure aux limites documentées.</p>
<p>[02] Tension faible de bus sur clavier 1-16</p> <p>Entrez 02 pour visualiser les claviers câblés avec une tension de bus inférieure à 6,9 V pour les modèles à icônes ou ACL qui comprennent un émetteur-récepteur sans fil, 7,7 V pour les modèles à icônes, ACL ou DEL qui en sont privés.</p>	
<p>[04] Tension faible de bus sur HSM2108</p> <p>Entrez 04 pour visualiser les extenseurs de zone avec une tension de bus inférieure à 5,9 V.</p>	
<p>[05] Tension faible de bus sur HSM2300</p> <p>Entrez 05 pour visualiser les alimentations électriques avec une tension de bus inférieure à 6,9 V.</p>	
<p>[06] Tension faible de bus sur HSM2204</p> <p>Entrez 06 pour visualiser les modules de sortie à courant fort avec une tension de bus inférieure à 6,9 V.</p>	
<p>[08] Tension faible de bus sur HSM2108</p> <p>Le module de sortie à courant faible a détecté une tension inférieure à 5,9 V sur son entrée auxiliaire.</p>	
<p>[09] Tension faible de bus sur HSM2955 :</p> <p>Le module audio a détecté une tension inférieure à 5,9 V sur son entrée auxiliaire.</p>	

Problème [4] Problème d'alimentation secteur	Appuyez sur [04] pour déterminer le problème spécifique
Problème	Dépannage
<p>[01] Alimentation secteur zone 1-128</p> <p>[03] Alimentation secteur sirène 1-16</p> <p>[04] Alimentation secteur répéteur 1-8</p> <p>[05] Alimentation secteur HSM2300 1-4</p> <p>[06] Alimentation secteur HSM2204 1-4</p> <p>[07] Centrale d'alarme</p> <p>Un problème d'alimentation secteur a été détecté sur un dispositif ou module.</p>	<p>Vérifiez que la tension mesurée aux bornes de l'alimentation secteur est de 16 à 18 V CA.</p> <p>Remplacez le transformateur si nécessaire.</p>

Problème [05] Défauts de dispositif	Appuyez sur [05] pour déterminer le problème spécifique
Problème	Dépannage
<p>[01] Défaut Zone 1-128</p> <p>Zones à dispositif sans fil :</p> <p>Entrez [01] pour visualiser les zones en défaut. Ce problème se produit en raison d'un problème de supervision de zone à dispositif sans fil.</p>	<p>Vérifiez que les zones à détection d'incendie soient munies d'une résistance de 5,6K (vert, bleu, rouge).</p> <p>Débranchez les fils électriques des bornes Z et COM, puis mesurez la résistance aux fils électriques :</p> <p>Vérifiez que les zones DEDL ne sont pas en court-circuit ou que les zones SEDL ne sont pas en circuit ouvert.</p> <p>Reliez une résistance de 5,6K aux bornes Z et COM. Vérifiez que le problème est supprimé.</p> <p>Effectuez un test de positionnement du dispositif sans fil et déplacez-le si des mauvais résultats sont obtenus.</p>
<p>Zones câblées :</p> <p>Entrez [01] pour visualiser les zones en défaut.</p> <p>« Zone Feu » est affiché dans le menu [*][2] si un circuit ouvert est présent sur la sortie PGM2 qui est utilisée comme entrée de détecteur de fumée à 2 fils.</p> <p>Ce problème se produit en cas de court-circuit dans des zones câblées quand la configuration DEDL est utilisée.</p>	<p>Vérifiez qu'une résistance EDL de 2,2K est connectée (Rouge, Rouge, Rouge).</p> <p>Débranchez les fils électriques des bornes PGM2 et AUX+, puis mesurez la résistance aux fils électriques :</p> <p>Un circuit ouvert indique une coupure dans le câblage ou qu'aucune résistance n'est connectée.</p> <p>Reliez une résistance de 2,2K aux bornes PGM2 et AUX+. Vérifiez la suppression du problème.</p>
<p>[02] Défauts Clavier 1-16</p> <p>Entrez [02] pour visualiser les claviers en défaut. Ce problème se produit par un défaut de supervision de dispositif sans fil si le clavier est de type sans fil.</p>	<p>Effectuez un test de positionnement du clavier sans fil et repositionnez-le si nécessaire.</p>
<p>[03] Défauts Sirène 1-16</p> <p>Ce problème se produit par un défaut de supervision de dispositif sans fil sur une sirène sans fil.</p>	<p>Voir [02] les défauts de clavier 1-16 ci-dessus.</p>
<p>[04] Défauts Répétiteur 1-8</p> <p>Ce problème est causé par un défaut de supervision de dispositif sans fil sur un répétiteur sans fil ou par l'arrêt du répétiteur en raison d'une perte de l'alimentation secteur/continue.</p>	<p>Voir [02] les défauts de clavier 1-16 ci-dessus.</p>
<p>Conditions de problèmes supplémentaires :</p> <p>Détection incendie (Détecteur de fumée 2 fils, PGX916, PGX926)</p> <p>Détection gel (PGX905)</p> <p>Problème d'autodiagnostic (PGx984)</p> <p>Détection gaz CO (PGX913)</p> <p>Sonde déconnectée (PGX905)</p>	
Problème [6] Niveau faible de batterie de dispositif	Appuyez sur [06] pour parcourir les dispositifs particuliers avec un problème de niveau faible de batterie
Problème	Dépannage

Problème [6] Niveau faible de batterie de dispositif	Appuyez sur [06] pour parcourir les dispositifs particuliers avec un problème de niveau faible de batterie
Problème	Dépannage
<p>[01] Définition de zone 1-128</p> <p>[02] Clavier 1-16</p> <p>[03] Sirène 1-16</p> <p>[04] Répétiteur 1-8</p> <p>[05] Utilisateur 1-32</p> <p>Un ou plusieurs dispositifs sans fil ont un niveau faible de batterie.</p> <p>REMARQUE : L'événement n'est pas inscrit dans la mémoire tampon d'événement tant que le délai de niveau faible de batterie de dispositif sans fil n'est pas expiré.</p> <p>Section de programmation [377], Option 002.</p>	<p>Vérifiez le fonctionnement de la zone.</p> <p>Vérifiez que l'état de sabotage et de niveau faible de batterie est supprimé et signalé.</p> <p>Visualisez quel dispositif a un niveau faible de batterie par l'intermédiaire du menu [*][2].</p>

Problème [7] Sabotage de dispositif	Appuyez sur [07] pour déterminer le problème spécifique
Problème	Dépannage
<p>[01] Sabotage zone 1-128</p> <p>[02] Sabotage clavier 1-16</p> <p>[03] Sabotage sirène 1-16</p> <p>[04] Sabotage de répétiteur 1-8</p> <p>[05] Sabotage de station audio 01 - 04</p> <p>Un circuit ouvert est présent sur une ou plusieurs zones activées avec une configuration DEDL.</p>	<p>Vérifiez que le contact anti-sabotage est solidement fixé au mur.</p> <p>Débranchez les fils électriques des bornes E/S et COM et mesurez la résistance aux fils électriques.</p> <p>Reliez une résistance de 5,6K (Vert, Bleu, Rouge) aux bornes E/S et COM.</p> <p>Vérifiez que le problème est supprimé.</p>
<p>Un état de sabotage est présent sur un ou plusieurs dispositifs sans fil.</p>	<p>Vérifiez que le capot du dispositif est en place.</p> <p>Vérifiez que le dispositif est correctement fixé pour un montage mural.</p> <p>Violiez puis rétablissez le contact anti-sabotage. Si l'état de sabotage persiste, remplacez le dispositif sans fil.</p>

Problème [8] Négligence RF	Appuyez sur [08] pour déterminer le problème spécifique
Problème	Dépannage
<p>[01] Défaut Zone 1-128</p> <p>[02] Défauts Clavier 1-16</p> <p>[03] Défauts Sirène 1-16</p> <p>[04] Défauts Répétiteur 1-8</p> <p>Le module HSM2HOST n'a pas reçu un signal de supervision d'un dispositif sans fil pendant 20 minutes.</p>	<p>Ouvrez ou fermez le dispositif, appuyez sur une touche du clavier ou sabotez/rétablissez le dispositif.</p> <p>Vérifiez que le dispositif est physiquement présent.</p> <p>Vérifiez les défauts du dispositif (par ex. niveau faible de batterie).</p> <p>Vérifiez que la force du signal actuelle et pendant les dernières 24 heures.</p> <p>Remplacez la batterie.</p> <p>Remplacez le dispositif.</p>

Problème [9] Supervision de module	Appuyez sur [09] pour déterminer les zones concernées par un problème de sabotage
Problème	Dépannage

Problème [9] Supervision de module	Appuyez sur [09] pour déterminer les zones concernées par un problème de sabotage
[01] HSM2HOST [02] Clavier 1-16 [04] HSM2108 1-15 [05] HSM2300 1-4 [06] HSM2204 [08] HSM2208 1-4 [09] HSM2955 Aucune réponse de supervision du module attribué.	Les modules sont immédiatement attribués et supervisés. Si un module a été retiré, ou si l'emplacement d'un clavier a été modifié, la supervision de module doit être réinitialisée. Visualisez la mémoire tampon d'événement pour identifier le(s) problème(s) particulier(s). Pour réinitialiser la surveillance de module : Accédez à la section de programmation [902]. Sélectionnez l'attribution automatique ou manuelle. Entrez dans la section de programmation [903] pour identifier les modules connectés au bus Corbus.

Problème [10] Sabotage de module	Appuyez sur [10] pour déterminer le problème spécifique
Problème	Dépannage
[01] HSM2HOST [02] Clavier 1-16 [04] HSM2108 1-15 [05] HSM2300 1-4 [06] HSM2204 [08] HSM2208 1-4 [09] HSM2955 Un état de sabotage est présent sur un ou plusieurs modules.	Vérifiez que la borne TAM sur les modules HSM2108, HSM2300, HSM2204 et HSM2208 est mise à la terre si la prise en charge du contact anti-sabotage n'est pas utilisée. Vérifiez que le capot du module est en place. Vérifiez que le module est correctement fixé pour un montage mural. Violez puis rétablissez le contact anti-sabotage. Si l'état de sabotage persiste, remplacez le module.

Problème [11] Communications	Appuyez sur [11] pour déterminer le problème spécifique
Problème	Dépannage
[01] Problème de ligne téléphonique La tension de la ligne téléphonique aux bornes TIP, RING sur la centrale principale est inférieure à 3 V CC.	Mesurez la tension aux bornes TIP et RING sur la centrale : Aucun signal de décrochage téléphonique : 50 V CC (approx.). Tout signal de décrochage téléphonique : 5 V CC (approx.). Reliez directement la ligne entrante aux bornes TIP et RING. Si le problème est résolu, vérifiez le câblage ou la prise téléphonique RJ-31.
[02] Récepteur 01-04 EDC Le système n'a pas réussi à communiquer avec un récepteur en utilisant l'un des numéros de téléphone définis. Entrez [02] pour visualiser les numéros de téléphone qui présentent des échecs de communication.	Vérifiez la présence d'une tension adéquate aux bornes Tip et Ring de la centrale (raccroché ~41 V CC, décroché ~7 V CC). Vérifiez que les numéros de téléphone de la centrale sont correctement programmés en cas d'utilisation. Si un réseau IP ou cellulaire est utilisée, vérifiez que le communicateur alternatif a une programmation et les adresses IP correctes.
[03] Verrouillage SIM Communicateur alternatif Le verrouillage SIM est activé et l'unité n'a pas été renseignée avec le PIN correct pour la carte SIM.	Voir le manuel d'installation du communicateur pour les détails.

Problème [11] Communications	Appuyez sur [11] pour déterminer le problème spécifique
[04] Réseau cellulaire communicateur alternatif Le communicateur alternatif a détecté une défaillance radio ou SIM, un problème de réseau cellulaire ou une force de signal insuffisante.	Voir le manuel d'installation du communicateur pour les détails.
[05] Réseau Ethernet communicateur alternatif Le communicateur alternatif a détecté que le réseau est absent.	Voir le manuel d'installation du communicateur pour les détails.
[06] Récepteur 1-4 absent Perte de ou échec de la supervision du communicateur alternatif pour initialiser un récepteur.	Voir le manuel d'installation du communicateur pour les détails.
[07] Supervision de récepteur 1-4 Le système d'alarme n'a pu établir la communication avec un récepteur cellulaire ou Ethernet sur le système.	Voir le manuel d'installation du communicateur pour les détails.
[09] Défaut Communicateur alternatif Le communicateur alternatif n'a répondu à aucune commande d'invitation à émettre. Le défaut de communicateur alternatif est affiché dans [*][2] et la mémoire tampon d'événement.	Voir le manuel d'installation du communicateur pour les détails.
[10] Défaut EDC du communicateur alternatif	Voir le manuel d'installation du communicateur pour les détails.

Problème [12] Réseau absent	Appuyez sur [12] pour parcourir les problèmes
Problème	Dépannage
[01] Définition de zone 1-128 [02] Clavier 1-16 [03] Sirène 1-16 [04] Répétiteur 1-8 [05] Utilisateur 1-16 Un dispositif est hors synchronisation avec le réseau sans fil ou n'a pas été synchronisé avec le réseau après attribution.	Vérifiez que le dispositif est physiquement présent. Vérifiez que la force du signal actuelle et pendant les dernières 24 heures. Remplacez la batterie ou appuyez sur le contact anti-sabotage. Attribuez à nouveau le dispositif.

IMPORTANT !

Vérifiez que vous possédez les informations suivantes avant de contacter le support à la clientèle :

Version et type de centrale d'alarme (par exemple, HSM2064 1.0) :

Remarque : Le numéro de version est accessible en saisissant la commande [*][Code de l'installateur][900] sur tout clavier ACL. Ces informations sont aussi disponibles sur l'autocollant de la carte de circuit imprimé.

La liste des modules connectés à la centrale (par exemple, HSM2108, HSM2HOSTx, etc.).

[*][2] Affichage des problèmes

Cette fonction permet de visualiser les problèmes du système. Si un problème est présent, l'indicateur de problème du clavier s'allume et une indication sonore se produit (deux bips brefs toutes les 10 secondes, sauf en cas de panne d'alimentation secteur). Mettez sous silence l'indicateur sonore en appuyant sur [#].

Les problèmes sont consultables alors que le système est armé ou désarmé. Le système peut être programmé pour afficher tous les problèmes en cas d'armement ou uniquement les problèmes de détection d'incendie.

Le système est configurée pour exiger un code d'utilisateur pour visualiser les problèmes du système [*][2]. Voir section [023], option 5.

Pour visualiser les problèmes :

- Appuyez sur [*][2] pour accéder au menu des problèmes.
- Sur un clavier ACL, faites défiler jusqu'à un type de problème puis appuyez sur [*] pour visualiser le problème en particulier. Le nom de zone et l'état du problème pour chaque problème sont affichés sur l'écran.
- Sur les claviers DEL ou à ICÔNES, les indicateurs lumineux de zone s'allument pour identifier les types de problème existant (par exemple, le voyant de zone 1 représente le type de problème « Service nécessaire »). Appuyez sur la touche numérotée correspondante à un voyant de zone pour visualiser le problème en particulier. Les voyants 1-12 s'allument pour indiquer les problèmes comme suit :

Tableau 1-8 : Indication de problème

<p>Problème 01 – Service nécessaire :</p> <p>[01] Trouble Cablage Sirène : Le circuit de sonnerie est en circuit ouvert.</p> <p>[02] Brouillage RF : Le module HSM2HOSTx a détecté un état de brouillage RF.</p> <p>[03] Problème d'alimentation auxiliaire : La centrale d'alarme, le module HSM2204 ou HSM2300 sont en surintensité sur l'alimentation auxiliaire.</p> <p>[04] Perte de l'horloge : Il est nécessaire de programmer la date et l'heure système.</p> <p>[05] Défaut de sortie 1 : Un module HSM2204 a détecté un état de circuit ouvert sur la sortie #1.</p>
<p>Problème 02 – Trouble Batterie :</p> <p>[01] Problème de niveau faible de batterie de la centrale : La tension de batterie (sous une charge) est inférieure à 11,5 V. Chargez à 12,5 V.</p> <p>[02] Batterie absente de la centrale : Aucune batterie connectée à la centrale d'alarme.</p> <p>[04] Niveau faible de batterie de module HSM2204 01 - 04 : Un module HSM2204 a une tension de batterie inférieure à 11,5 V.</p> <p>[05] Batterie absente de module HSM2204 01 - 04 : Aucune batterie connectée au module HSM2204.</p> <p>[07] Niveau faible de batterie de module HSM2300 01 - 04 : Un module HSM2300 a une tension de batterie inférieure à 11,5 V</p> <p>[08] Batterie absente de module HSM2300 01 - 04 : Aucune batterie connectée au module HSM2300.</p>

Problème 03 – Tension de bus :

- [01] Tension faible de bus sur HSM2HOSTx : Le module HSM2HOSTx a mesuré une tension inférieure à 6,3V sur son entrée auxiliaire.
- [02] Tension faible de bus sur clavier 01 - 16 : Un pavé numérique câblé a une tension de bus inférieure à 6,9 V pour les claviers à ICÔNES/ACL (version RF) et 7,7 V pour les modèles non RF.
- [04] Tension faible de bus sur HSM2108 01 - 15 : Un extenseur de zone a une tension de bus inférieure à 5,9 V.
- [05] Tension faible de bus sur HSM2300 01 - 04 : Une alimentation électrique a une tension de bus inférieure à 6,9 V.
- [06] Tension faible de bus sur HSM2204 01 - 04 : Un module de sortie à courant fort a une tension de bus inférieure à 6,9 V.
- [08] Tension faible de bus sur HSM2208 01 - 16 : Le module de sortie à courant faible a détecté une tension inférieure à 5,9 V sur son entrée auxiliaire.
- [09] Tension de bus faible HSM2955 : Le module audio a détecté une tension inférieure à 9.65V sur son entrée auxiliaire.

Problème 04 – Problèmes d'alimentation secteur :

- [01] Problème d'alimentation secteur de zone 001 - 128 : Un problème d'alimentation secteur a été détecté sur un dispositif PGX934 IPR + caméra.
- [03] Alimentation secteur de sirène 01 - 16 : Une sirène a un problème d'alimentation secteur.
- [04] Répétiteur 01 - 08 : Un répétiteur sans fil a un problème d'alimentation secteur.
- [05] Alimentation secteur HSM2300 01 - 04 : Un module HSM2300 a un problème d'alimentation secteur.
- [06] Alimentation secteur HSM2204 01 - 04 : Un module HSM2204 a un problème d'alimentation secteur.
- [07] Alimentation secteur de la centrale : La centrale d'alarme a rencontré une panne d'alimentation secteur.

Problème 05 – Défauts de dispositif :

- [01] Zone 001 - 128 : Une zone est en défaut. Détection incendie (détecteur de fumée à 2 fils, PGX916, PGX926), Gel (PGX905), Problème d'autodiagnostic (PGx984), Gaz CO (PGX913), et Sonde déconnectée (PGX905). Produit aussi par un court-circuit sur des zones câblées quand la configuration DEDL est utilisée ou par un défaut de supervision sans fil.
- [02] Clavier 01 - 16 : Un clavier câblé ou sans fil est en défaut.
- [03] Sirène 01 - 16 : Une sirène est en défaut.
- [04] Répétiteur 01 - 08 : Un répétiteur sans fil est en défaut (supervision ou perte d'alimentation secteur/continue).

Problème 06 – Niveau faible de batterie de dispositif :

- [01] Zone 001 - 128 : Une zone sans fil a un niveau faible de batterie.
- [02] Clavier 01 - 16 : Un clavier a un niveau faible de batterie.
- [03] Sirène 01 - 16 : Une sirène a un niveau faible de batterie.
- [04] Répétiteur 01 - 08 : Un répétiteur a un niveau faible de batterie.
- [05] Utilisateur 01 - 95 : Une clé sans fil a un niveau faible de batterie.

Problème 07 – Sabotages de dispositif :

- [01] Sabotage de zone 001 - 128 : Une zone câblée ou sans fil configurée en DEDL est en sabotage.
- [02] Sabotage de clavier 01 - 16 : Un clavier sans fil ou câblé est en sabotage.
- [03] Sabotage de sirène 01 - 16 : Une sirène sans fil est en sabotage.
- [04] Sabotage de répétiteur 01 - 08 : Un répétiteur sans fil est en sabotage.
- [05] Sabotage de station audio 01 - 04 : Une station audio connecté au HSM2955 est dans un état de sabotage.

Problème 08 – Problème de négligence RF :

[01] Négligence RF de zone 001 - 128 : Aucune réponse d'une zone sans fil pendant 13 minutes. Ce problème empêche l'armement tant qu'il n'est pas confirmé ou éliminé à l'aide de [*][2].

[02] Négligence RF de clavier 01 - 16 : Aucune réponse d'un clavier sans fil pendant 13 minutes.

[03] Négligence RF de sirène 01 - 16 : Aucune réponse d'une sirène sans fil pendant 13 minutes.

[04] Négligence RF de répéteur 01 - 16 : Aucune réponse d'un répéteur sans fil pendant 13 minutes.

Problème 09 – Problème de supervision de module :

[01] Le module HSM2HOSTx ne répond pas.

[02] Le clavier 01 - 16 ne répond pas.

[04] Le module HSM2108 01 - 15 ne répond pas.

[05] Le module HSM2300 01 - 04 ne répond pas.

[06] Le module HSM2204 01 - 04 ne répond pas.

[08] Le module HSM2208 01 - 16 ne répond pas.

[09] Le HSM2955 ne répond pas.

Problème [10] Sabotage de module:

[01] Sabotage de module HSM2HOSTx.

[02] Sabotage de clavier 01 - 16.

[04] Sabotage de module HSM2108 01 - 15.

[05] Sabotage de module HSM2300 01 - 04.

[06] Sabotage de module HSM2204 01 - 04.

[08] Sabotage de module HSM2208 01 - 16.

[09] Sabotage de module HSM2955

Problème 11 – Communications :

[01] SLT : Ligne téléphonique déconnectée de la centrale.

[02] Récepteur 01-04 - Problème EDC : Échec de communication en utilisant les voies du récepteur programmées.

[03] Blocage SIM sur communicateur alternatif : La carte SIM a un code PIN incorrect ou non reconnu.

[04] Réseau cellulaire sur communicateur alternatif : Échec de carte SIM ou radio, force de signal faible détectée ou défaut de réseau cellulaire.

[05] Réseau Ethernet sur communicateur alternatif : Connexion Ethernet non disponible. Une adresse IP valide n'est pas programmée ou le module n'a pas été en mesure d'obtenir une adresse IP par DHCP.

[06] Récepteur 01-04 absent : Impossibilité du communicateur alternatif à démarrer un récepteur.

[07] Supervision de récepteur 01-04 : Impossibilité du communicateur alternatif à communiquer avec un récepteur.

[09] Défaut sur communicateur alternatif : Le communicateur alternatif ne répond plus.

[10] Problème EDC du communicateur alternatif : Le communicateur alternatif a rencontré un échec de communication d'un événement interne non produit par la centrale.

Problème 12 – Problèmes d'absence de réseau :

[01] Problème d'absence de réseau de zone 001 - 128 : Produit quand une zone est hors synchronisation avec le réseau sans fil ou n'a pas été synchronisée avec le réseau après attribution.

[02] Problème d'absence de réseau de clavier 01 - 16 : Produit quand un clavier est hors synchronisation avec le réseau sans fil ou n'a pas été synchronisé avec le réseau après attribution.

[03] Problème d'absence de réseau de sirène 01 - 16 : Produit quand une sirène est hors synchronisation avec le réseau sans fil ou n'a pas été synchronisée avec le réseau après attribution.

[04] Problème d'absence de réseau de répéteur 01 - 08 : Produit quand un répéteur est hors synchronisation avec le réseau sans fil ou n'a pas été synchronisé avec le réseau après attribution.

[05] Problème d'absence de réseau de utilisateur 01 - 95 : Produit quand une clé sans fil est hors synchronisation avec le réseau sans fil ou n'a pas été synchronisée avec le réseau après attribution.

IMPORTANT !

Vérifiez que vous possédez les informations suivantes avant de contacter le support à la clientèle :

- Version et type de centrale d'alarme (par exemple, HSM2064 1.0)
- La liste des modules connectés à la centrale (par exemple, HSM2108, HSM2HOSTx, etc.)

Remarque : Le numéro de version est accessible en saisissant la commande [*][Code de l'installateur][900] sur tout clavier ACL. Ces informations sont aussi disponibles sur l'autocollant de la carte de circuit imprimé.

Spécifications**Configuration de zone**

- 16, 32, 64, ou 128 zones sans fil prises en charge et 8 zones câblées disponibles sur la centrale
- 40 types de zone et 14 attributs de zone programmables
- Configurations de zone possibles : normalement fermé, simple EDL ou DEDL supervisé
- Extension de zone câble (entièrement supervisé) possible à l'aide du module HSM2108 (module extenseur de huit zones)
- Extension de zone sans fil (entièrement supervisé) possible à l'aide du module d'intégration sans fil bidirectionnel HSM2Host (fonctionnement à 915 MHz (Amérique du nord), 433 MHz (Europe) et 868 MHz (International))

Codes d'accès

- Jusqu'à 97 codes d'accès : 94 (niveau 2-EN), un code maître du système (niveau 3-EN), un code de l'installateur (niveau 3-EN) et un code de maintenance
- Attributs programmables pour chaque code d'utilisateur (voir « Attributs de code d'accès » à la page 1)
- En cas d'utilisation des codes d'accès à 6 chiffres, le nombre minimum de variations de codes d'accès est de 10 526 pour HS2128/HS2064, 13 888 pour HS2032 et 20 833 pour HS2016

Sortie de dispositif d'avertissement

- Résonateur intégral de valeur 85 dB à 3 m, type Z autoalimenté
- 2 dispositifs d'alerte intérieur/extérieur sans fil pris en charge : modèles PGX901 (intérieur), PGX911 (extérieur) (X=4, 8 ou 9)
- Sortie programmable à sonnerie continue, à impulsions ou à trois temps (comme pour ISO8201) et quatre temps (alarme CO)
- Les dispositifs d'avertissement déclenchent les alarmes selon la priorité suivante : incendie, gaz CO, intrusion

Mémoire

- Mémoire EEPROM CMOS
- Mémorise la programmation et l'état du système à la suite d'une panne secteur ou de batterie pendant 20 ans min. (non vérifié par l'organisme UL)

Alimentation électrique - Amérique du Nord

Transformateur : DSC PTD1640U

Primaire : 120 V, 60 Hz Classe II

Secondaire : 16,5 V CA, 40 VA Max.

Alimentation électrique - International

- Tension d'entrée : 220 V-240 V CA, 50/60 Hz, 200 mA
- Transformateur nécessaire, installé dans la même armoire, connecté en permanence
- Tensions nominales du secondaire du transformateur : 16,5 V CA, 40 VA min.

Remarque : Pour les installations qui utilisent un transformateur monté à l'intérieur de l'armoire, remplacez le fusible uniquement avec un fusible du même type (20 mm) de valeur nominale 250 V/315 mA.

Alimentation électrique régulée :

- 1,7 A régulé, supervisé et intégral pour l'unité de commande
- De type A comme par la norme EN50131-6
- Alimentation électrique auxiliaire 700 mA, 12 V CC
- Coefficient de température positive (CTP) pour les bornes Sonnerie, AUX+ et de la batterie
- Détection/protection d'inversion de la batterie
- Supervision de perte d'alimentation secteur et de niveau faible de batterie
- Options de charge de batterie à courant fort et normal
- Circuit de charge de batterie supervisé

Courant absorbé (centrale) :

- 85 mA (nominal) 2 A (Max)

Sortie de sonnerie :

- Sortie de sonnerie supervisée 12 V, 700 mA (1kilo-Ohm) (courant limité à 2 A)
- Cadences d'alarme CO, incendie à 3 temps, à impulsions et continues.
- Détection de court-circuit de sonnerie (logiciel + matériel)

Aux+ :

- Plage de tension = 9,6 V - 13,8 V CC
- Courant = 700 mA (partagé avec les sorties Corbus R(rouge))
- Tension d'ondulation de sortie : 270 mVp-p max.
- Sorties programmables intégrées :
 - PGM 1 - sortie programmable commutée 50 mA
 - PGM 2 - sortie programmable commutée à courant limité 300 mA. Les détecteurs de fumée à 2 fils (à courant limité de 90 mA) sont pris en charge par cette sortie PGM.
 - PGM 3 - sortie programmable commutée 50 mA
 - PGM 4 - sortie programmable commutée 50 mA
 - Protection contre la surintensité PGM matériel

Batterie

- rechargeable, de 12 V au plomb-acide scellée
- Capacité de la batterie:
 - 4 heures (UL de cambriolage commercial / cambriolage résidentiel),

- 12 heures (EN50131),
- 24 heures (UL / ULC d'incendie de rési, ULC com cambriolage, ULC surveillance com incendie - aucune charge de cloche autorisé); INCERT [Belgique])

Remarque : Pour T 014 conformité (certification de INCERT), seulement 14Ah (2x7Ah) batteries ont été testés et sont acceptées pour des systèmes certifiés INCERT.

- Autonomie maximale au repos : 24 heures (avec une batterie 14 Ah et Aux à courant limité 470 mA)
- Temps de charge : à 80% en 72 heures
- Taux de recharge : 240 mA (12 heures max.), 480 mA (24 heure de secours)
- Durée de secours : 24 heures (UL)
- Durée de vie de batterie : 3-5 ans
- Seuil d'indication de niveau faible de batterie 11,5 V CC
- Tension de rétablissement de batterie 12,5 V
- Courant absorbé par la carte mère (batterie uniquement) :
 - HS2016/32/64/128 (pas de communicateur alternatif) au repos 85 mA CC
 - HS2016/32/64/128, (y compris communicateur alternatif) au repos 190 mA CC
 - Transmission (module à communicateur alternatif) 195 mA CC
- Fusible réarmable (CTP) utilisé sur la carte de circuit imprimé
- Supervision de coupure de source d'alimentation primaire (panne d'alimentation secteur), défaillance de batterie ou niveau de batterie faible (problème de batterie) avec signalisation sur le clavier.
- Horloge interne asservie à la fréquence d'alimentation secteur

Conditions ambiantes de fonctionnement

- Plage de température : UL= de 0°C à +49°C (32°F-120°F),
- Taux d'humidité relative : <93% sans condensation

Caractéristique des équipements de transmission d'alarme (ATE)

- Compositeur numérique intégré à la carte de circuit principal
- Prises en charge SIA et Contact ID
- Conforme avec les exigences sur les équipements de télécommunication TS203 021-1, -2, -3 et les normes EN50136-1-1, EN50136-2-1, EN50136-2-3 ATS 2
- Les communicateurs double IP/cellulaire facultatifs (3G2080(R) /TL2803G(R)/TL280(R)) peuvent être installés dans la même armoire et configurés en appareil primaire ou de secours, avec un chiffrement AES 128 bits
- Conforme avec les exigences des normes EN50136-1-1, EN50136-2-1 ATS2

Fonctions de supervision du système

Le système PowerSeries Neo surveille de façon permanente un certain nombre de problèmes possibles et fournit une indication sonore et visuelle sur le clavier. Les problèmes incluent :

- Panne d'alimentation secteur
- Problème de zone

- Problème de détection d'incendie
- Problème de ligne téléphonique
- Problème de communicateur
- Niveau de batterie faible
- Brouillage RF
- Défaut d'alimentation électrique AUX
- Échec de communication
- Défaut de module (supervision ou sabotage)

Fonctions Additionnelles

- Prise en charge de dispositif sans fil bidirectionnel
- Vérification visuelle (images + audio)*
- Prise en charge de balise de proximité
- Planification PGM
- Armement rapide
- Étiquettes d'utilisateur, de partition, de module, de zone et système
- Test d'imprégnation*
- Réponse de boucle système programmable
- Version logicielle de clavier et de centrale consultable par l'intermédiaire d'un clavier
- Type de zone à carillon de porte
- Type PGM à niveau faible de batterie

*Fonction non évaluée par l'organisme UL/ULC.

Répertoire de programmation

Ce paragraphe dresse la liste de toutes les options de programmation disponible dans l'ordre numérique. Accédez d'abord au mode de programmation de l'installateur en tapant [*][8][Code de l'installateur]. Utilisez les touches de défilement pour parcourir les menus ou passez directement à une section donnée en tapant un numéro de section et en appuyant sur [*]. La programmation consiste à faire basculer les options sur « Activé » ou « Désactivé »

dans chaque section ou en renseignant les champs de données. Appuyez sur [*] pour sélectionner les options et sur [#] pour revenir au menu précédent. Pour la description de toutes les options de programmation et des fiches de programmation, consultez le manuel de référence PowerSeries Neo. ✓= Défaut

Programmation des étiquettes

000 Programmation des étiquettes

- 000 – Sélection de la langue (01)
- 001 – Étiquettes de zone
 - 001-128 – Étiquettes de zone 1-128
- 051 – Étiquette d'anti-sabotage de zone
- 052 – Étiquette de défaut de zone
- 064 – Message d'alarme gaz CO
- 065 – Message d'alarme incendie
- 066 – Message d'événement Échec d'armement
- 067 – Message d'événement Alarme en cas d'armement
- 100 – Étiquette du système
- 101-108 – Étiquettes de partition 1-8
- 201-208 – Étiquettes de sortie de commande de partition 1-8
 - 001-004 – Étiquettes de sortie de commande 1-4
- 601-604 – Étiquettes de planification 1-4
- 801 – Étiquettes de clavier
 - 001-016 Étiquettes de clavier 1-16
- 802 – Étiquettes d'extenseur de zone
 - 001-015 – Étiquettes d'extenseur de zone 1-15
- 803 – Étiquettes d'extenseur de sortie
 - 001 Étiquette d'extenseur de sortie 1
- 806 – Étiquette du module HSM2HOST
- 808 – Étiquette du module HSM2955
- 809 – Étiquette d'alimentation électrique
 - 001-004 Étiquette d'alimentation électrique 1-4
- 810 – Étiquette d'alimentation de sortie à courant fort
 - 001-004 Étiquette d'alimentation électrique 1-4

- 815 – Étiquette de communicateur alternatif
- 820 – Étiquette de sirène
 - 001-016 Étiquette de sirène 1-16
- 821 – Étiquette de répétiteur
 - 001-008 Étiquette de répétiteur 1-8
- 999 – Étiquettes par défaut

Type de zone

001 Type de zone

- 001-128 Types de zone (000)
 - 000 - Sans effet
 - 001 - À temporisation 1
 - 002 - À temporisation 2
 - 003 - À effet instantané
 - 004 - Intérieure
 - 005 - Intérieure en mode absence/domicile
 - 006 - À temporisation en mode absence/domicile
 - 007 - De 24 heures à détection d'incendie et différé
 - 008 - De 24 heures à détection d'incendie standard
 - 009 - À effet instantané en mode absence/domicile
 - 010 - Intérieure à temporisation
 - 011 - Zone jour
 - 012 - Zone en mode nuit
 - 016 - Porte d'issue finale
 - 017 - De 24 heures à détection d'intrusion
 - 018 - De 24 heures à sonnerie/avertisseur
 - 023 - De 24 heures à supervision
 - 024 - De 24 heures à supervision et avertisseur
 - 025 - À détection d'incendie auto-vérifié
 - 027 - Feu Supervisé
 - 040 - De 24 heures à détection de présence de gaz
 - 041 - De 24 heures à détection de gaz CO
 - 042 - De 24 heures à agression
 - 043 - De 24 heures de demande d'aide
 - 045 - De 24 heures à détection thermique
 - 046 - De 24 Heures d'urgence médicale*
 - 047 - De 24 heures d'urgence non médicale
 - 048 - De 24 heures à arroseur
 - 049 - De 24 heures à détection d'inondation

- 051 - De 24 heures à verrouillage anti-sabotages
- 052 - De 24 heures sans alarme
- 056 - De 24 heures à détection de température haute
- 057 - De 24 heures à détection de température basse
- 060 - De 24 heures sans verrouillage anti-sabotage
- 066 - À armement par interrupteur à clé à action temporaire
- 067 - À armement par interrupteur à clé à action maintenue
- 068 - À désarmement par interrupteur à clé à action temporaire
- 069 - À désarmement par interrupteur à clé à action maintenue
- 071 – Zone à carillon de porte
- 072 - Pousser pour régler

002 – Attributs de zone

- 001-0128 (voir le manuel de référence PowerSeries Neo pour les valeurs par défaut)
 - 1 – Sonnerie audible
 - 2 – Sonnerie continue
 - 3 – Carillon de porte
 - 4 – Suspension activée
 - 5 – Armer forcé
 - 6 – Déconnexion de zone
 - 7 – Délai de transmission
 - 8 – Vérification d'intrusion
 - 9 – Normalement fermé EDL
 - 10 – Simple EDL
 - 11 – Double EDL
 - 12 – Réponse de boucle rapide/normale
 - 13 – Zone 2-Wege Audio-Activation
 - 14 – Vérification d'agression

Temps du système

005 Temps du système

- 000 – Système
 - Coupage de sonnerie (004 min.)
 - Délai de sonnerie (000 min.)
 - Temporisation d'intrusion vérifiée (060 s)
 - Temporisation d'agression vérifiée (008 s)
 - Réponse de boucle de zone (250 ms)
 - Réglage automatique de l'horloge (060 s)
- 001 – 008 Temps système - Partition 1-8

- Temporisation d'entrée 1 (030 s)
- Temporisation d'entrée 2 (045 s) (CP-01 030 s)
- Temporisation de sortie (120 s) (CP-01 060 s)
- Délai de stabilisation (010 s) (CP-01 000 s)
- 900 – Masque de partition Délai de sonnerie (O,O,O,O,O,O,O,O)
- 901 – Début d'heure légale
 - Mois (003)
 - Semaine (002)
 - Jour (000)
 - Heure (002)
 - Incrément (001)
- 902 – Fin d'heure légale
 - Mois (011)
 - Semaine (001)
 - Jour (000)
 - Mois (002)
 - Décrément (001)

Codes d'accès

006 Codes d'accès définis par l'installateur

(4 chiffres décimaux)

- 001 – Code de l'installateur (555555)
- 002 – Code maître (123456)
- 003 – Code de maintenance (AAAA00)

Programmation PGM

007 – Programmation PGM

- 000 – Assignment de la partition de sonnerie principal
 - 1 – Partition 1
 - 2 – Partition 2
 - 3 – Partition 3
 - 4 – Partition 4
 - 5 – Partition 5
 - 6 – Partition 6
 - 7 – Partition 7
 - 8 – Partition 8
- 001-164 – Assignment de partition PGM 1-164 (par défaut : partition 1)
 - 1-8 – Partition 1-8

008 – Programmation temporisation PGM

- 000 – Temporisation PGM en minutes ou secondes (secondes)
- 001-164 – Temporisation PGM 1-164 (005)

009 – Types PGM

- 001-164 – Type PGM 1-164
 - Assignment (par défaut : PGM1=121, PGM2=156, 3-164=101)
 - 100 – PGM sans effet

✓= Défaut

101 – Suiveur de sonnerie incendie et intrusion
 102 – Incendie et intrusion à temporisation
 103 – Réinitialisation de détecteur [*][7][2]
 104 – Détecteur de fumée à 2 fils
 109 – Impulsion de courtoisie
 111 – L'avertisseur de pavé numérique suit
 114 – Prêt à armer
 115 – État d'armement du système
 116 – État « Armé » en mode absence
 117 – État « Armé » en mode à domicile
 120 – État Armé en mode absence sans suspension de zone
 121 – Sortie de commande 1 [122] - Sortie de commande 2 [123] - Sortie de commande 3 [124] - Sortie de commande 4
 129 – Mémoire d'alarme d'état de partition
 132 – Sortie agression
 134 – De 24 heures à entrée silencieuse
 135 – De 24 heures à entrée sonore
 146 – Alarme et SLT
 147 – Déconnexion
 148 – Départ à la terre
 149 – Communicateur alternatif
 155 – Problème du système
 156 – Événement Système verrouillé
 157 – Sabotage du système
 161 – Problème d'alimentation continue
 165 – Balise de proximité utilisée
 175 – Sortie d'état de sonnerie et d'accès à la programmation
 176 – Opération à distance
 184 – Ouverture après une alarme
 200 – Suiveur de zone
 201 – Suiveur-Zones 1-8
 202 – Suiveur-Zones 9-16
 203 – Suiveur-Zones 17-24
 204 – Suiveur-Zones 25-32
 205 – Suiveur-Zones 33-40
 206 – Suiveur-Zones 41-48
 207 – Suiveur-Zones 49-56
 208 – Suiveur-Zones 57-64
 209 – Suiveur-Zones 65-72
 210 – Suiveur-Zones 73-80
 211 – Suiveur-Zones 81-88
 212 – Suiveur-Zones 89-96
 213 – Suiveur-Zones 97-104
 214 – Suiveur-Zones 105-112
 215 – Suiveur-Zones 113-120
 216 – Suiveur-Zones 120-128

010 Attributs PGM

000 – Masque de sonnerie principal
 Alarme Incendie ✓
 Alarme de gaz CO ✓
 Alarme Intrusion ✓
 Alarme d'inondation de 24 heures ✓
 Coups de sonnerie ✓
 001-164 Attributs PGM 1-164
 100 – PGM sans effet
 101 – Incendie et intrusion
 01 – Sortie réelle ✓
 03 – Code nécessaire ✓
 102 – Incendie et intrusion différée
 01 – Sortie réelle
 103 – Réinitialisation de détecteur [*][7][2]
 03 – Code nécessaire
 109 – Impulsion de courtoisie
 01 – Sortie réelle
 111 – L'avertisseur de pavé numérique suit
 01 – Sortie réelle ✓
 02 – Sortie temporisée
 09 – Temporisation d'entrée ✓
 10 – Temporisation de sortie ✓
 11 – Carillon de porte ✓
 12 – Zone à avertisseur de clavier ✓
 13 – Défaut de sortie sonore ✓
 14 – Préalarme d'armement automatique ✓
 114 – Prêt à armer
 01 – Sortie réelle ✓
 115 – État « Armé »
 01 – Sortie réelle ✓
 116 – Armé en mode absence
 01 – Sortie réelle ✓
 117 – Armé en mode à domicile
 01 – Sortie réelle ✓
 121-124 – Sortie de commande 1-4
 01 – Sortie réelle ✓
 02 – Sortie temporisée ✓
 03 – Code nécessaire ✓ (NZ Désactivé)
 129 – Mémoire d'alarme d'état de partition
 01 – Sortie réelle ✓
 132 – Sortie agression
 01 – Sortie réelle ✓
 02 – Sortie temporisée
 146 – Alarme et SLT
 01 – Sortie réelle ✓
 147 – Sortie de déconnexion
 01 – Sortie réelle ✓
 148 – Départ à la terre
 01 – Sortie réelle ✓
 149 – Communicateur alternatif
 01 – Sortie réelle ✓
 02 – Sortie temporisée ✓
 04 – Alarme incendie
 05 – Alarme Panique
 06 – Alarme Intrusion
 07 – Ouverture/Fermeture

08 – Suspension automatique de zone
 09 – Alarme Médicale
 10 – Intrusion Vérifiée
 11 – Ouverture après alarme
 12 – Alarme d'urgence non médicale
 13 – Alarme d'utilisation sous la contrainte
 14 – Agression vérifiée
 155 – Problème du système
 01 – Sortie réelle ✓
 02 – Sortie temporisée
 04 – Service nécessaire ✓
 05 – Perte de synchronisation horloge ✓
 06 – Échec d'alimentation secteur ✓
 07 – Échec d'alimentation continue ✓
 08 – SLT ✓
 09 – EDC ✓
 10 – Ethernet ✓
 11 – Étiquette de défaut de zone ✓
 12 – Autoprotection Zone ✓
 13 – Niveau faible de batterie de zone ✓
 156 – Événement Système verrouillé
 01 – Sortie réelle ✓
 02 – Sortie temporisée
 04 – Alarme incendie ✓
 05 – Alarme Panique ✓
 06 – Alarme Intrusion ✓
 07 – Alarme Médicale ✓
 08 – Supervision ✓
 09 – Événement de priorité ✓
 10 – Agression ✓
 11 – Sous la contrainte ✓
 12 – Urgence ✓
 13 – Supervision de détection d'incendie ✓
 14 – Problème de détection d'incendie ✓
 15 – Alarme de gaz CO ✓
 157 – Sabotage du système
 01 – Sortie réelle ✓
 02 – Sortie temporisée
 09 – Sabotage de module ✓
 10 – Sabotages de zone ✓
 161 – Problème d'alimentation continue
 01 – Sortie réelle ✓
 02 – Sortie temporisée
 09 – Niveau faible de batterie ✓
 10 – Batterie absente ✓
 165 – Balise de proximité utilisée
 01 – Sortie réelle ✓
 175 – Accès à la programmation de sonnerie
 01 – Sortie réelle ✓
 176 – Opération à distance
 01 – Sortie réelle ✓
 184 – Ouverture après une alarme
 01 – Sortie réelle ✓

02 – Temporisation PGM ✓
 201-216 Suiveur de zone pour les Zones 1-128
 01 – Sortie réelle ✓
 02 – Sortie temporisée
 09-016 – Bornes 1-16 de zone

011 Options de configuration PGM

001-164 – Configuration PGM 1-164

Suiveur de zone par zone
 Balise de proximité utilisée
 Planifications de sortie de commande

012 Blocage du système

(tentatives/min.)
 Tentatives avant blocage du clavier (000)
 Durée du blocage du clavier (000)
 Tentative avant blocage distant (006)
 Durée de blocage distant (060)

Options du système

013 Options 1 du système

1 – Boucle NF/EDL
 2 – DEDL/SEDL
 3 – Afficher tous les problèmes en cas d'armement ✓
 4 – Les sabotages/défauts ne sont pas signalés comme en circuit ouvert
 5 – Armement automatique planifié dans [*][6] ✓
 6 – Défaut de sortie sonore ✓
 7 – La mémoire tampon d'événement suit la déconnexion de zone ✓
 8 – Signal à trois temps d'incendie

014 Options 2 du système

1 – Coup de sonnerie
 2 – Coup de sonnerie en armement automatique
 3 – Coup de sonnerie en sortie
 4 – Coup de sonnerie en entrée
 5 – Coup de sonnerie en cas de problème
 6 – Non utilisée
 7 – Fin de la temporisation de sortie
 8 – La sonnerie incendie continue

015 Options 3 du système

1 – Touche [F] incendie ✓
 2 – Annonce par touche [P]
 3 – Sortie rapide
 4 – Armement rapide/Touche de fonction ✓
 5 – Non utilisée
 6 – Le code maître n'est pas modifiable par l'utilisateur
 7 – Activer la surveillance de ligne téléphonique SLT ✓
 8 – SLT sonore quand armé

016 Options 4 du système

1 – Affichage de problème d'alimentation secteur ✓

✓ = Défaut

- 2 – Le voyant d'alimentation secteur clignote
- 3 – Blocage de clavier
- 4 – Le blocage de clavier exige un code
- 5 – Rétroéclairage de clavier ✓
- 6 – Mode d'économie d'énergie
- 7 – La suspension est affichée en cas d'armement
- 8 – Sabotages de clavier activés
- 017 Options 5 du système**
 - 1 – Carillon de porte à l'ouverture
 - 2 – Carillon de porte à la fermeture
 - 3 – Problème de brouillage RF
 - 4 – Contact multiple
 - 5 – Fermeture tardive
 - 6 – Heure légale
 - 7 – Non utilisée
 - 8 – Coup de sonnerie en cas d'armement/désarmement en mode absence uniquement
- 018 Options 6 du système**
 - 1 – Exception de transmission de test
 - 2 – Signalisation de suspension en temps réel
 - 3 – Non utilisée
 - 4 – Non utilisée
 - 5 – Alarme par avertisseur du clavier
 - 6 – Non utilisée
 - 7 – Relance de la temporisation de sortie (CP-01) ✓
 - 8 – Bips de problème de panne alimentation secteur
- 019 Options 7 du système**
 - 1 – Défaut de zone à dispositif sans fil sonore
 - 2 – Problèmes de verrouillage
 - 3 – Non utilisée
 - 4 – Bouton R
 - 5 – Défaut de bus sonore
 - 6 – Codes d'utilisateur sous la contrainte
 - 7 – Température en Celsius ✓
 - 8 – Réinitialisation après activation de zone
- 020 Options 8 du système**
 - 1 – Saisie d'un code d'accès pendant la temporisation d'entrée
 - 2 – Procédure d'entrée EU
 - 3 – [*][8] Accès alors qu'armé
 - 4 – Réinitialisation à distance
 - 5 – Réinitialisation technicien
 - 6 – Désarmement par interrupteur à clé pendant la temporisation d'entrée
 - 7 – Accès de l'installateur et DLS
 - 8 – Des problèmes empêchent l'armement
- 021 Options 9 du système**
 - 1 – Affichage des problèmes
 - 2 – Blocage de clavier alors qu'armé
 - 3 – Suspension en armement automatique
- 4 – Affichage de l'état « Prêt »
- 5 – Blocage de clavier PGM
- 6 – Affichage de l'état « Armé »
- 7 – Une zone ouverte annule l'armement
- 8 – Temporisation de sortie sonore pour armement en mode à domicile
- 022 Options 10 du système**
 - 1 – Option de touche [F]
 - 2 – Non utilisée
 - 3 – Non utilisée
 - 4 – Compteur de transmission de test en heures
 - 5 – Passer du mode absence au mode à domicile
 - 6 – Durée complète aller-retour ✓
 - 7 – Les bips de problème sont silencieux
 - 8 – L'interrupteur à clé arme en mode absence
- 023 Options 11 du système**
 - 1 – Le voyant « Prêt » clignote pour l'armement forcé
 - 2 – Non utilisée
 - 3 – Détection de sabotage/défaut
 - 4 – Code d'accès nécessaire pour [*][1]
 - 5 – Code d'accès nécessaire pour [*][2]
 - 6 – Code d'accès nécessaire pour [*][3]
 - 7 – Code d'accès nécessaire pour [*][4]
 - 8 – [*][6] Accessibilité
- 024 Options 12 du système**
 - 1 – Secteur 50 Hz/secteur 60 Hz (ARG) ✓
 - 2 – Horloge par cristal interne
 - 3 – Un problème d'alimentation secteur/continue empêche l'armement
 - 4 – Des sabotages empêchent l'armement
 - 5 – Option d'horloge en temps réel
 - 6 – Non utilisée
 - 7 – Non utilisée
 - 8 – Déconnecter DLS
- 025 Options 13 du système**
 - 1 – Composition européenne (ARG) ✓
 - 2 – Composition forcée ✓
 - 3 – Compteur de transmission de test en minutes
 - 4 – Non utilisée
 - 5 – Tonalité ID
 - 6 – Tonalité produite-2100 Hz
 - 7 – Fenêtre DLS de 1 heures
 - 8 – Sonnerie audible EDC
- 040 Authentification de l'utilisateur**
 - 01 – Code de l'utilisateur ou balise de proximité ✓
 - 02 – Code de l'utilisateur et balise de proximité
- 041 Nombre de caractères du code d'accès**
 - 00 – Code d'accès de 4 caractères ✓
 - 01 – Code d'accès de 6 caractères
- 042 Vérification d'événement**
 - 01 – Compteur d'intrusion vérifiée (002)
 - 02 – Compteur d'agression (002)
 - 03 – Sélection de la vérification d'intrusion
 - 001 – Code de police ✓
 - 002 – Double détection
 - 003 – Détection séquentielle EU
- 151-158 Armer/Désarmer automatiquement partition 1-8**
 - 001 – Heures d'armement automatique (9999)
 - 24 heures
 - Dimanche
 - Lundi
 - Mardi
 - Mercredi
 - Jeudi
 - Vendredi
 - Samedi
 - 002 – Heure de désarmement automatique (9999)
 - 24 heures
 - Dimanche
 - Lundi
 - Mardi
 - Mercredi
 - Jeudi
 - Vendredi
 - Samedi
 - 003 – Planification en congé de désarmement automatique
 - Congé 1
 - Congé 2
 - Congé 3
 - Congé 4
 - 004 – Préalarme d'armement automatique (004)
 - 005 – Temporisation de retard d'armement automatique (000)
 - 006 – Temporisation d'armement sans activité (000)
 - 007 – Temporisation de préalarme d'armement sans activité (001)
- 200 Masque de partition**
 - 001 – Activer masque de partition 1 à 8
 - 1 – Partition 1 ✓
 - 2 – Partition 2
 - 3 – Partition 3
 - 4 – Partition 4
 - 5 – Partition 5
 - 6 – Partition 6
 - 7 – Partition 7
 - 8 – Partition 8
- 201-208 Assignation de zone de partition 1-8**
 - 001 – Zone 1-8 ✓
 - 002 – Zone 9-16 ✓
 - 003 – Zone 17-24
 - 004 – Zone 25-32
 - 005 – Zone 33-40
- 006 – Zone 41-48
- 007 – Zone 49-56
- 008 – Zone 57-64
- 009 – Zone 65-72
- 010 – Zone 73-80
- 011 – Zone 81-88
- 012 – Zone 89-96
- 013 – Zone 97-104
- 014 – Zone 105-112
- 015 – Zone 113-120
- 016 – Zone 121-128
- 300 Voies de communication centrale/récepteur**
 - 001 – 004 Récepteur 1-4
 - 01 – Ligne téléphonique ✓
 - 02 – Routage automatique du communicateur alternatif
 - 03 – Récepteur 1 du communicateur alternatif - Ethernet
 - 04 – Récepteur 2 du communicateur alternatif - Ethernet
 - 05 – Récepteur 3 du communicateur alternatif - Cellulaire
 - 06 – Récepteur 4 du communicateur alternatif - Cellulaire
- 301 Programmation d'un numéro de téléphone**
 - 001 – 004 Programmation de numéro de téléphone 1-4 (DFFF...32 chiffres)
- 304 Suite de caractère d'annulation d'appel en attente (DB70EF)**
- Rapport d'événement**
- 307 Rapport de zone**
 - 001-128 Rapport de zone pour les zones 1-128
 - 01 – Alarme ✓
 - 02 – Fin d'alarme ✓
 - 03 – Sabotage ✓
 - 04 – Fin de sabotage ✓
 - 05 – Défaut ✓
 - 06 – Fin Défaut ✓
- 308 Rapport d'événement**
 - 001 – Alarme 1 divers
 - 01 – Alarme d'utilisation sous la contrainte ✓
 - 02 – Ouverture après alarme ✓
 - 03 – Alarme récente de fermeture ✓
 - 04 – Alarme de supervision d'extenseur de zone ✓
 - 05 – Fin d'alarme de supervision d'extenseur de zone ✓
 - 06 – Intrusion Vérifiée ✓
 - 07 – Alarme d'intrusion non vérifiée ✓
 - 08 – Annulation d'alarme ✓
 - 002 – Alarme 2 divers
 - 01 – Alarme d'agression vérifiée ✓
 - 011 – Priorité d'alarmes

✓ = Défaut

- 01 – Alarme d'incendie par clavier - Touche F ✓
- 02 – Fin d'alarme d'incendie par clavier ✓
- 03 – Alarme d'urgence médicale par clavier - Touche M ✓
- 04 – Fin d'alarme d'urgence médicale par clavier ✓
- 05 – Alarme panique par clavier (P) ✓
- 06 – Fin d'alarme panique par clavier ✓
- 07 – Alarme d'entrée auxiliaire ✓
- 08 – Fin d'alarme d'entrée auxiliaire ✓
- 021 – Alarmes 1 d'incendie
- 03 – Alarme de détecteur à 2 fils sur PGM 2 ✓
- 04 – Fin d'alarme de détecteur à 2 fils sur PGM 2 ✓
- 101 – Événements de sabotage
- 03 – Sabotage de module ✓
- 04 – Fin de sabotage de module ✓
- 05 – Blocage du clavier ✓
- 07 – Remote Lockout ✓
- 201 – Événements 1 d'ouverture/fermeture
- 01 – Fermeture par l'utilisateur ✓
- 02 – Ouverture par l'utilisateur ✓
- 03 – Réserve pour une utilisation future
- 04 – Réserve pour une utilisation future
- 05 – Fermeture spécial ✓
- 06 – Ouverture spécial ✓
- 06 – Ouverture interrupteur à clé ✓
- 06 – Fermeture interrupteur à clé ✓
- 202 – Événements 2 d'ouverture/fermeture
- 01 – Fermeture automatique ✓
- 02 – Désarme automatique ✓
- 03 – Annuler/retarder armement automatique ✓
- 211 – Événements d'ouverture/fermeture divers
- 01 – Fermeture tardive ✓
- 02 – Ouverture tardive ✓
- 05 – Défaut en temporisation de sortie ✓
- 221 – Événements de suspension
- 01 – Suspension de zone automatique
- 02 – Annuler suspension de zone automatique
- 03 – Fermeture partielle ✓
- 301 – Événements 1 de la centrale
- 01 – Problème de panne d'alimentation secteur de la centrale ✓
- 02 – Fin de panne d'alimentation secteur de la centrale ✓
- 03 – Niveau faible de batterie de la centrale ✓
- 04 – Fin de niveau faible de batterie de la centrale ✓
- 05 – Batterie absente de la centrale ✓
- 06 – Fin de batterie absente de la centrale ✓
- 302 – Événements 2 de la centrale
- 01 – Problème circuit de sonnerie ✓
- 02 – Fin de problème circuit de sonnerie ✓
- 03 – Problème de ligne téléphonique ✓
- 04 – Fin de problème de ligne téléphonique ✓
- 05 – Problème Auxiliaire ✓
- 06 – Fin de problème Auxiliaire ✓
- 305 – Événements 5 de la centrale
- 03 – Problème de détecteur à 2 fils sur PGM 2 ✓
- 04 – Fin d'alarme de détecteur à 2 fils sur PGM 2 ✓
- 311 – Événements 1 de maintenance
- 01 – Problème de brouillage RF ✓
- 02 – Fin de problème de brouillage RF ✓
- 03 – Problème de détection d'incendie ✓
- 04 – Fin de problème de détection d'incendie ✓
- 05 – Démarrage à froid ✓
- 06 – Négligence ✓
- 7 – Problème d'autodiagnostic ✓
- 7 – Fin de Problème d'autodiagnostic ✓
- 312 – Événements 2 de maintenance
- 01 – Début paramétrage local ✓
- 02 – Fin paramétrage local ✓
- 03 – Début paramétrage à distance DLS ✓
- 04 – Fin paramétrage à distance DLS ✓
- 05 – Début paramétrage à distance SA ✓
- 06 – Fin paramétrage à distance SA ✓
- 07 – Mémoire tampon d'événement pleine à 75% ✓
- 313 – Événements 3 de maintenance
- 01 – Démarrage m.à.j du micrologiciel ✓
- 02 – m.à.j du micrologiciel réussie ✓
- 03 – Échec m.à.j du micrologiciel ✓
- 314 – Événements 4 de maintenance
- 01 – Problème de détection gaz ✓
- 02 – Fin du problème de détection gaz ✓
- 03 – Problème de détection thermique ✓
- 04 – Fin du problème de détection thermique ✓
- 05 – Problème de détection gel ✓
- 06 – Fin du problème de détection gel ✓
- 07 – Problème de sonde déconnectée ✓
- 08 – Fin de problème de sonde déconnectée ✓
- 321 – Événements de récepteur
- 02 – Fin de problème EDC de récepteur 1 ✓
- 04 – Fin de problème EDC de récepteur 2 ✓
- 06 – Fin de problème EDC de récepteur 3 ✓
- 08 – Fin de problème EDC de récepteur 4 ✓
- 331 – Événements 1 de module
- 01 – Problème d'alimentation secteur de module ✓
- 02 – Fin de problème d'alimentation secteur de module ✓
- 03 – Problème de batterie de module ✓
- 04 – Fin de problème batterie de module ✓
- 05 – Problème d'absence de batterie de module ✓
- 06 – Fin de problème d'absence de batterie de module ✓
- 332 – Événements 2 de module
- 01 – Tension faible de module ✓
- 02 – Fin de problème de tension faible de module ✓
- 03 – Supervision de module ✓
- 04 – Fin de problème de supervision de module ✓
- 05 – Problème Auxiliaire de module ✓
- 06 – Fin de problème Auxiliaire de module ✓
- 335 – Événements 5 de module
- 01 – Défaut de sortie 1 ✓
- 02 – Fin de défaut de sortie 1 ✓
- 351 – Communicateur alternatif 1
- 01 – Défaut de communication Module communicateur alternatif ✓
- 02 – Fin de défaut de communication Module communicateur alternatif ✓
- 07 – Erreur Radio/SIM Communicateur alternatif ✓
- 08 – Fin d'erreur Radio/SIM Communicateur alternatif ✓
- 352 – Communicateur alternatif 2
- 01 – Erreur réseau Communicateur alternatif ✓
- 02 – Fin d'erreur Communicateur alternatif ✓
- 05 – Problème Ethernet Communicateur alternatif ✓
- 06 – Fin de problème Ethernet Communicateur alternatif ✓
- 354 – Communicateur alternatif 4
- 01 – Récepteur 1 Communicateur alternatif ✓
- 02 – Rétablissement du récepteur 1 Communicateur alternatif ✓
- 03 – Récepteur 2 Communicateur alternatif ✓
- 04 – Rétablissement du récepteur 2 Communicateur alternatif ✓
- 05 – Récepteur 3 Communicateur alternatif ✓
- 06 – Rétablissement du récepteur 3 Communicateur alternatif ✓
- 07 – Récepteur 4 Communicateur alternatif ✓
- 08 – Rétablissement du récepteur 4 Communicateur alternatif ✓
- 355 – Communicateur alternatif 5
- 01 – Récepteur 1 de communicateur alternatif en échec de supervision ✓
- 02 – Récepteur 1 de communicateur alternatif en fin d'échec de supervision ✓
- 03 – Récepteur 2 de communicateur alternatif en échec de supervision ✓
- 04 – Récepteur 2 de communicateur alternatif en fin d'échec de supervision ✓
- 05 – Récepteur 3 de communicateur alternatif en échec de supervision ✓
- 06 – Récepteur 3 de communicateur alternatif en fin d'échec de supervision ✓
- 07 – Récepteur 4 de communicateur alternatif en échec de supervision ✓
- 08 – Récepteur 4 de communicateur alternatif en fin d'échec de supervision ✓
- 361 – Événements de dispositif sans fil
- 01 – Panne d'alimentation secteur de dispositif ✓
- 02 – Fin de panne d'alimentation secteur de dispositif ✓

✓= Défaut

- 03 – Niveau faible de batterie de dispositif ✓
 - 04 – Fin de problème de niveau faible de batterie de dispositif ✓
 - 05 – Défaut de dispositif ✓
 - 06 – Fin de défaut de dispositif ✓
 - 401 – Événements de test du système
 - 01 – Début du test de marche ✓
 - 02 – Fin du test de marche ✓
 - 03 – Transmission de test périodique ✓
 - 04 – Transmission de test périodique avec problème ✓
 - 05 – Test du système ✓
- Communications**
- 309 Pilotage d'appels du système**
- 001 – Événements de maintenance
 - 1 – Récepteur 1 ✓
 - 2 – Récepteur 2
 - 3 – Récepteur 3
 - 4 – Récepteur 4
 - 002 – Événements de transmission de test
 - 1 – Récepteur 1 ✓
 - 2 – Récepteur 2
 - 3 – Récepteur 3
 - 4 – Récepteur 4
- 310 Codes de compte**
- 000 – Code de compte du système (FFFF)
 - 001-008 – Code de compte de partition 1-8 (FFFF)
- 311-318 Pilotage d'appels de partition 1-8**
- 001 – Pilotage d'appels fin/alarme d'intrusion de partition
 - 1 – Récepteur 1 ✓
 - 2 – Récepteur 2
 - 3 – Récepteur 3
 - 4 – Récepteur 4
 - 002 – Pilotage d'appels fin/sabotage de partition
 - 1 – Récepteur 1 ✓
 - 2 – Récepteur 2
 - 3 – Récepteur 3
 - 4 – Récepteur 4
 - 003 – Pilotage d'appels ouverture/fermeture de partition
 - 1 – Récepteur 1 ✓
 - 2 – Récepteur 2
 - 3 – Récepteur 3
 - 4 – Récepteur 4
- 350 Formats du communicateur (04 - SIA)**
- 001 – Format du communicateur - Récepteur 1
 - 002 – Format du communicateur - Récepteur 2
 - 003 – Format du communicateur - Récepteur 3
 - 004 – Format du communicateur - Récepteur 4
- 377 Variables de communication**
- 001 – Tentatives de déconnexion de zone
 - Alarmes et fin d'alarmes (003) (CP-01 002 s)
 - Sabotages et fin de sabotages (003)
 - Maintenance et fin de maintenance (003)
 - 002 – Délais de communication
 - Zone à temporisation (000 s) (CP-01 030 s)
 - Délai de communication de panne d'alimentation secteur (030 min./heures)
 - Délai de communication de problème SLT (010 s x 3)
 - Délai de transmission de niveau faible de batterie de zone sans fil (007 jours)
 - Délai de transmission de négligence (030 heures/jours)
 - Fenêtre d'abandon de communication (000 min.) (CP-01 005 s)
 - 003 – Cycle de transmission de test périodique (Réglages par défaut : 030 jours/heures) :
 - 004 – Heure de transmission de test périodique (9999)
 - 011 – Nombre de tentatives de numérotation maximum (005)
 - 012 – Délai NCTP (003 s)
 - 013 – Délai entre les tentatives forcées (020 s)
 - 014 – Attente après la numérotation pour la négociation (040 s)
 - 015 – Attente T-Link pour l'accusé de réception (060 s.)
 - 016 – Temporisation de vérification de défaut réseau IP/cellulaire (010 s)
- 380 Option 1 de communicateur**
- 1 – Communications activées ✓
 - 2 – Rétablir sur le temps de coupure de sonnerie
 - 3 – Numérotation par impulsions
 - 4 – Numérotation à impulsion après 5 tentatives
 - 5 – Communications parallèles
 - 6 – Numérotation alternative ✓
 - 7 – Nombre de tentatives de numérotation réduites
 - 8 – Négligence d'activité
- [381] Option 2 de communicateur**
- 1 – Retour d'appel sur clavier
 - 2 – Retour d'appel avec sonnerie
 - 4 – Confirmation de fermeture
 - 8 – Priorité de communications
- 382 Option 3 de communicateur**
- 2 – Communication de test de marche
 - 4 – Annulation d'appel en attente
 - 5 – Activer le communicateur alternatif
 - 6 – Transmission de panne secteur en heures
- 8 – Limite de sabotage
- [383] Option 4 de communicateur**
- 1 – Code de compte de numéro de téléphone
 - 2 – Code de compte de 6 caractères
 - 5 – Communiquer les événements EDC
- 384 Options du communicateur de secours**
- 2 – Options de communicateur de secours - Récepteur 2 ✓
 - 3 – Options de communicateur de secours - Récepteur 3
 - 4 – Options de communicateur de secours - Récepteur 4
- 385 Masque « Parler/écouter » du module audio**
- 1 – Parler/écouter sur le téléphone numéro 1
 - 2 – Parler/écouter sur le téléphone numéro 2
 - 3 – Parler/écouter sur le téléphone numéro 3
 - 4 – Parler/écouter sur le téléphone numéro 4
- Programmation par liaison DLS**
- 401 Options DLS/SA**
- 1 – Double appel
 - 2 – L'utilisateur active la liaison DLS
 - 3 – Rappel par DLS
 - 4 – Rappel par l'utilisateur
 - 6 – Rappel par la centrale et vitesse de transmission
 - 7 – DLS Communicateur alternatif ✓
- 402 Programmation du numéro de téléphone DLS (31 caractères décimaux)**
- 403 Code d'accès DLS (l'ID par défaut se base sur le modèle)**
- HS2128 Modèles (212800)
 - HS2064 Modèles (206400)
 - HS2032 Modèles (203200)
 - HS2016 Modèles (201600)
- 404 ID centrale DLS/SA (l'ID par défaut se base sur le modèle)**
- HS2128 Modèles (2128000000)
 - HS2064 Modèles (2064000000)
 - HS2032 Modèles (2032000000)
 - HS2016 Modèles (2016000000)
- 405 Temporisation d'appel double sur NCTP (060 s)**
- 406 Nombre de sonneries pour répondre sur NCTP (000)**
- 407 Code d'accès SA (FFFFFF)**
- 410 Options DLS automatiques**
- 001 – Options de bascule DLS automatique
 - 1 – DLS périodique
 - 3 – DLS sur mémoire tampon d'événement pleine à 75%
 - 5 – SA sur mémoire tampon d'événement pleine à 75%
- 8 – Accès DLS en cas de modification de la programmation
 - 002 – Jours de DLS périodique (000 jours)
 - 003 – Heure de DLS périodique (0000)
 - 007 – Durée de la fenêtre d'appel
 - Début de la fenêtre d'appel (0000)
 - Fin de la fenêtre d'appel (0000)
- 560 Entrée virtuelle (000)**
- 001 - 032 – Entrée virtuelle 1-32
- Programmation de la planification**
- 601-604 Programmation de la planification 1-4**
- 101 – Heure de début de l'intervalle 1 (0000)
 - 102 – Heure de fin de l'intervalle 1 (0000)
 - 103 – Assignation de jours de l'intervalle 1
 - 01 – Dimanche
 - 02 – Lundi
 - 03 – Mardi
 - 04 – Mercredi
 - 05 – Jeudi
 - 06 – Vendredi
 - 07 – Samedi
 - 104 – Assignation de vacances de l'intervalle 1
 - 09 – Congé 1
 - 10 – Congé 2
 - 11 – Congé 3
 - 12 – Congé 4
 - 201 – Heure de début de l'intervalle 2 (0000)
 - 202 – Heure de fin de l'intervalle 2 (0000)
 - 203 – Assignation de jours de l'intervalle 2
 - 01 – Dimanche
 - 02 – Lundi
 - 03 – Mardi
 - 04 – Mercredi
 - 05 – Jeudi
 - 06 – Vendredi
 - 07 – Samedi
 - 204 – Assignation de vacances de l'intervalle 2
 - 09 – Congé 1
 - 10 – Congé 2
 - 11 – Congé 3
 - 12 – Congé 4
 - 301 – Heure de début de l'intervalle 3 (0000)
 - 302 – Heure de fin de l'intervalle 3 (0000)
 - 303 – Assignation de jours de l'intervalle 3
 - 01 – Dimanche
 - 02 – Lundi
 - 03 – Mardi
 - 04 – Mercredi
 - 05 – Jeudi

✓ = Défaut

- 06 – Vendredi
- 07 – Samedi
- 304 – Assignment de vacances de l'intervalle 3
 - 09 – Congé 1
 - 10 – Congé 2
 - 11 – Congé 3
 - 12 – Vacances 4 201 – Heure de début de l'intervalle 2 (0000)
- 402 – Heure de fin de l'intervalle 4 (0000)
- 403 – Assignment de jours de l'intervalle 4
 - 01 – Dimanche
 - 02 – Lundi
 - 03 – Mardi
 - 04 – Mercredi
 - 05 – Jeudi
 - 06 – Vendredi
 - 07 – Samedi
- 404 – Assignment de vacances de l'intervalle 4
 - 09 – Congé 1
 - 10 – Congé 2
 - 11 – Congé 3
 - 12 – Congé 4

711-714 Groupe 1-4 de congé

- 001 – 099 Date 1-99 de groupe 1-4 de congé (000000, MMJJAA)

Programmation de la station audio

802 Assignment de la station audio

- 001 - 128 – Assignment de station 1 à 128 (00)
- 600 – Option 1 de l'activation audio bidirectionnelle
 - 01 – Sabotages
 - 03 – Alarme par la touche [A] ✓
 - 04 – Alarme par la touche [P] ✓
 - 05 – Alarme d'utilisation sous la contrainte ✓
 - 06 – Ouverture après alarme ✓
 - 07 – Réservé pour une utilisation future
 - 08 – Alarme de supervision de zone
- 603 – Option 1 de contrôle audio bidirectionnelle
 - 01 – Réservé pour une utilisation future
 - 02 – Écouter toutes les zones / Écouter les zones en alarme ✓
 - 03 – Réservé pour une utilisation future
 - 04 – Sirene aktiv während 2-Wege Audio
 - 05 – Auflegen automatische Erkennung
 - 06 – Appels de l'utilisateur
 - 07 – Réservé pour une utilisation future

- 08 – Audio bidirectionnel démarré par le central de télésurveillance
- 605 – Options d'enregistrement
 - 01 – Capture audio activée ✓
 - 02 – Effacement en cas d'erreur EDC
- 606 – Option 1 de contrôle d'enregistrement de station audio
 - 01 – Enregistrer avec la station 1 ✓
 - 02 – Enregistrer avec la station 2 ✓
 - 03 – Enregistrer avec la station 3 ✓
 - 04 – Enregistrer avec la station 4 ✓
- 610 – Durée de la fenêtre de récupération de rappel (05)
- 611 – Code d'accusé réception de rappel (9999)
- 612 – Ignorer répondeur (00)
- 613 – Temporisation de double appel (030)
- 614 – Nombre de sonneries pour répondre (00)
- 615 – Durée audio (90 s.)
- 616 – Temps d'enregistrement (105 s.)
- 617 – Effacer la temporisation (15 min)
- 606 – Option 1 de sabotage de station audio
 - 01 – Sabotage de station 1 audio
 - 02 – Sabotage de station 2 audio
 - 03 – Sabotage de station 3 audio
 - 04 – Sabotage de station 4 audio

Programmation de dispositif

sans fil

804 Programmation de dispositif sans fil

- 000 – Attribution de dispositif sans fil
 - Zones (3 chiffres décimaux)
 - Type de zone (2 chiffres décimaux)
 - Affectation de la partition
 - Étiquette de zone (ACL uniquement)
 - Clés sans fil
 - Affectation de la partition
 - Assignment de l'utilisateur
 - Sirènes
 - Affectation de la partition
 - Étiquette de sirène (ACL uniquement)
 - Claviers
 - Assignment du clavier
 - Étiquette de clavier (ACL uniquement)
 - Répétiteurs
 - Étiquette de répétiteur (ACL uniquement)

- 001 - 128 – Configurer les zones à dispositif sans fil

Consultez les instructions

d'installation fournies avec le module HSM2Host pour plus d'options de programmation des dispositifs sans fil.

850 Force du signal du réseau cellulaire

851 Programmation du communicateur alternatif

Consultez les instructions

d'installation fournies avec le communicateur alternatif pour les détails.

Programmation du pavé numérique

860 Numéro d'emplacement du clavier

861-876 Programmation du clavier

- 000 – Masque de partition de pavé numérique

- 00 – Clavier global
- 01 – Partition 1 ✓
- 02 – Partition 2
- 03 – Partition 3
- 04 – Partition 4
- 05 – Partition 5
- 06 – Partition 6
- 07 – Partition 7
- 08 – Partition 8

- 001 – Touche de fonction 1 (03)
- 002 – Touche de fonction 2 (04)
- 003 – Touche de fonction 3 (06)
- 004 – Touche de fonction 4 (22)
- 004 – Touche de fonction 4 (16)
 - 00 – Touche sans effet
 - 02 – Armer en mode à domicile à effet instantané
 - 03 – Armement Partiel
 - 04 – Armement en mode absence
 - 05 – Armer sans entrée
 - 06 – Carillon
 - Activé/Désactivé
 - 07 – Test du système
 - 09 – Armement en mode Nuit
 - 12 – Armer globalement en mode à domicile
 - 13 – Armer globalement en mode absence
 - 14 – Désarmer globalement
 - 16 - Sortie rapide
 - 17 – Armer zone intérieure
 - 21-24 – Sortie de commande 1-4
 - 29 – Rappel de groupe de suspension
 - 31 – Activer PGM local
 - 32 – Mode de suspension
 - 33 – Rappel de suspension
 - 34 – Programmation d'utilisateur

- 35 – Fonctions personnalisées
- 37 – Programmation de l'heure et de la date
- 39 – Affichage des problèmes
- 40 – Mémoire d'alarme
- 61-68 – Sélection 1-8 de partition

011 – E/S de clavier (000)

012 – Temporisation de sortie PGM locale

- Temps d'impulsion (00 minutes)
- Temps d'impulsion (05 s)

021 – Option 1 de clavier

- 1 – Touche [F] activée ✓
- 2 – Touche [M] activée ✓
- 3 – Touche [P] activée ✓
- 4 – Afficher ou masquer le code ✓

022 – Option 2 de clavier

- 1 – Affichage de l'horloge locale ✓
- 2 – Afficher l'heure locale sur 24 heures
- 3 – Défilement automatique des alarmes ✓
- 5 – Option du voyant lumineux d'alimentation ✓
- 6 – Voyant d'alimentation secteur présente ✓
- 7 – Alarmes affichées en cas d'armement ✓
- 8 – Défilement automatique des zones ouvertes ✓

023 – Option 3 de clavier

- 1 – Économie d'énergie du voyant armé*
- 2 – Le clavier indique le mode Armé ✓*
- 3 – La 5ème borne est une sortie PGM/Zone
- 7 – Affichage local de la température
- 8 – Alerte de température basse

030 – Message ACL (16 x 2 hexadécimal)

031 – Durée de message ACL téléchargé (000)

041 – Entrée de température intérieure de zone (000)

042 – Entrée de température extérieure de zone (000)

101-228 – Son du carillon de porte - Zone 1-128

- 00 – Désactivé
- 01 – 6 bips ✓
- 02 – Son « Bing-Bing »
- 03 – Son « Ding-Dong »
- 04 – Tonalité d'alarme
- 05 – Nom de zone

899 Programmation de modèle

- Code de modèle à 5 chiffres (5 chiffres décimaux)
- Numéro de téléphone du central de télésurveillance (32 chiffres décimaux)

✓ = Défaut

- Code de compte de central de télésurveillance (4/6 chiffres décimaux)
- Code de compte de partition (4 chiffres décimaux)
- Code d'accès DLS (6 chiffres décimaux)
- Temporisation d'entrée de partition (000-255 sec.)
- Temporisation de sortie de partition (000-255 sec.)
- Code de l'installateur

Test et information système

900 Information système

- 000 - Version de la centrale
- 001-016 - Information de version de clavier 1-16
- 101-116 - 8-HSM2108 1-16
- Information de version
- 201-216 - Information de version HSM2208
- 460 - Communicateur alternatif
- 461 - Information de version HSM2HOST
- 481 - Information de version HSM2900
- 501 - 504 Information de version HSM2300 1-4
- 521 - 524 Information de version HSM2204 1-4

901 Test de marche de l'installateur

Programmation de module

902 Ajout/suppression de modules

- 000 - Attribution automatique de tous les modules
- 001 - Attribuer des modules
- 002 - Affectation de l'emplacement
- 003 - Modifier l'emplacement de module
- 101 - Supprimer des claviers
- 102 - Supprimer HSM2108
- 103 - Supprimer HSM2208
- 106 - Supprimer HSM2HOST
- 108 - Supprimer HSM2955
- 109 - Supprimer HSM2300
- 110 - Supprimer HSM2204

903 Confirmer des modules

- 000 - Visualiser tous les modules
- 101 - Claviers
- 102 - HSM2108
- 103 - HSM2208
- 106 - HSM2HOST
- 108 - Confirmer un module HSM2955
- 109 - HSM2300
- 110 - HSM2204

904 Test de positionnement de dispositif sans fil

- 001-128 - Test de positionnement Zones 1-128
- 521-528 - Test de positionnement de répéteurs 1-28
- 551-566 - Test de positionnement de sirènes 1-16
- 601-632 - Test de positionnement de clés 1-32

- 701-716 - Test de positionnement de claviers 1-16

912 Test d'imprégnation

- 000 - Durée du test d'imprégnation (Par défaut : 014) :
- 001-128 - Test d'imprégnation de zone - Zones 1-128

Réglage de la batterie

982 Réglages de la batterie

- 000 - Réglages de la batterie
 - 01 - Courant fort de charge pour la centrale
- 010 - Réglages de la batterie HSM2204
 - 01 - Courant fort de charge pour HSM2204 1
 - 02 - Courant fort de charge pour HSM2204 2
 - 03 - Courant fort de charge pour HSM2204 3
 - 04 - Courant fort de charge pour HSM2204 4
- 020 - Réglages de la batterie HSM2300
 - 01 - Charge HSM2300 1
 - 02 - Charge HSM2300 2
 - 03 - Charge HSM2300 3
 - 04 - Charge HSM2300 4

Retour aux valeurs par défaut

989 Retour aux valeurs par défaut du code maître

990 Activation/Désactivation du verrouillage de l'installateur

991 Retour aux valeurs par défaut des claviers

- 901-916 - Retour aux valeurs par défaut du pavé numérique 1-16
- 999 - Retour aux valeurs par défaut de tous les claviers

993 Retour aux valeurs par défaut du communicateur alternatif

996 Retour aux valeurs par défaut du HSM2HOST

998 Défaut HSM2955

999 Retour aux valeurs par défaut du système

* Claviers sans fil uniquement

IMPORTANT - À LIRE ATTENTIVEMENT : Le logiciel DSC acheté avec ou sans Produits et Composants est protégé par le droit d'auteur et il est acheté conformément aux modalités du contrat de licence :

Ce Contrat de licence d'utilisation (« CLU ») est une entente légale entre Vous (l'entreprise, l'individu ou l'entité qui a acheté le Logiciel et tout Matériel connexe) et Digital Security Controls, une filiale de Tyco Safety Products Canada Ltd (« DSC »), le fabricant des systèmes de sécurité intégrés et le développeur du logiciel et de tout produit ou composant connexe (« MATÉRIELS ») que Vous avez acquis.

Si le produit logiciel DSC (« PRODUIT LOGICIEL ») ou « LOGICIEL » a été conçu pour être accompagné par du MATÉRIEL et s'il n'est PAS accompagné par un nouveau MATÉRIEL, Vous n'avez pas le droit d'utiliser, de copier ou d'installer le PRODUIT LOGICIEL. Le PRODUIT LOGICIEL comprend le logiciel, et peut aussi comprendre des médias connexes, des matériels imprimés et de la documentation « en ligne » ou électronique.

Tout logiciel fourni avec le PRODUIT LOGICIEL qui est lié à un contrat de licence d'utilisation séparé Vous donne des droits conformément aux modalités de ce contrat de licence.

En installant, copiant, téléchargeant, sauvegardant, accédant ou utilisant d'une manière quelconque le PRODUIT LOGICIEL, Vous acceptez inconditionnellement d'être lié par les modalités

de ce CLU, même si ce CLU est considéré une modification de tout accord ou contrat antérieur. Si vous n'acceptez pas les modalités du CLU, DSC refuse de Vous octroyer une licence d'utilisation du PRODUIT LOGICIEL et Vous n'avez pas le droit de l'utiliser.

LICENCES DU PRODUIT LOGICIEL

Le PRODUIT LOGICIEL est protégé par des lois sur le droit d'auteur et des traités internationaux sur le droit d'auteur, ainsi que par d'autres lois et traités de la propriété intellectuelle. Le droit d'utilisation du PRODUIT LOGICIEL est octroyé, pas vendu.

1. OCTROI DE LA LICENCE. Ce CLU vous donne les droits suivants :

- (a) Installation et utilisation du logiciel - Pour chacune des licences acquises, Vous n'avez le droit d'installer qu'un seul exemplaire du PRODUIT LOGICIEL.
- (b) Utilisation de stockage en réseau - Le PRODUIT LOGICIEL ne peut pas être installé, accédé, affiché, exécuté, partagé ou utilisé simultanément sur des ordinateurs différents, notamment une station de travail, un terminal ou autre dispositif électronique numérique (« Dispositif »). Autrement dit, si Vous avez plusieurs postes de travail, Vous devez acheter une licence pour chaque poste de travail où le LOGICIEL sera utilisé.
- (c) Copie de sauvegarde - Vous pouvez faire des copies de sauvegarde PRODUIT LOGICIEL, mais vous ne pouvez avoir qu'une seule copie installée par licence à tout moment. Vous pouvez utiliser une copie de sauvegarde. Hormis ce qui est expressément prévu dans ce CLU, Vous n'avez pas le droit de faire des copies du PRODUIT LOGICIEL, les matériels imprimés accompagnant le LOGICIEL compris.

2. DESCRIPTIONS D'AUTRES DROITS ET LIMITES

- (a) Limites relatives à la rétro-ingénierie, à la décompilation et au désassemblage - Vous n'avez pas le droit de désosser, décompiler ou désassembler le PRODUIT LOGICIEL, sauf et seulement dans la mesure dans laquelle une telle activité est explicitement permise par la loi en vigueur, sans égard à ces limites. Vous n'avez pas le droit de faire des changements ou des modifications, quels qu'ils soient, sans la permission écrite d'un dirigeant de DSC. Vous n'avez pas le droit de retirer les notices, les marques ou les étiquettes privatives du Produit Logiciel. Vous devez instituer des mesures raisonnables pour assurer la conformité aux modalités de ce CLU.
- (b) Séparation des Composants - Le PRODUIT LOGICIEL est fourni sous licence en tant que produit unique. Ses parties composantes ne peuvent pas être séparées pour être utilisées sur plus d'un MATÉRIEL.
- (c) PRODUIT INTÉGRÉ unique - Si vous avez acquis ce LOGICIEL avec du MATÉRIEL, le PRODUIT LOGICIEL est autorisé à être utilisé avec le MATÉRIEL en tant que produit intégré unique. Dans ce cas, le PRODUIT LOGICIEL ne peut être utilisé qu'avec le MATÉRIEL conformément à ce CLU.
- (d) Location - Vous n'avez pas le droit de louer, de mettre en bail ou de prêter le PRODUIT LOGICIEL. Vous n'avez pas le droit de le mettre à la disposition d'autres personnes ou de l'afficher sur un serveur ou un site Web.
- (e) Transfert du Produit Logiciel - Vous pouvez transférer tous vos droits de ce CLU uniquement dans le cadre de la vente ou du transfert permanent du MATÉRIEL, à condition que Vous ne conservez aucune copie, que Vous transfériez tout le PRODUIT LOGICIEL (tous les composants, les matériels imprimés et autres, toutes les mises à niveau et ce CLU), et à condition que le bénéficiaire accepte les conditions de ce CLU. Si le PRODUIT LOGICIEL est une mise à niveau, tout transfert doit également inclure toutes les versions antérieures du PRODUIT LOGICIEL.
- (f) Résiliation - Sous réserve de tous ses autres droits, DSC se réserve le droit de résilier ce CLU si Vous ne respectez pas les modalités de ce CLU. Dans ce cas, Vous devez détruire toutes les copies du PRODUIT LOGICIEL et toutes ses parties composantes.
- (g) Marques de commerce - Ce CLU ne Vous donne aucun droit relativement aux marques de commerce ou aux marques de service de DSC ou de ses fournisseurs.

3. DROIT D'AUTEUR - Tous les titres et droits de propriété intellectuelle associés au PRODUIT LOGICIEL (notamment mais pas seulement aux images, photographies et textes incorporés dans le PRODUIT LOGICIEL), les documents imprimés joints et tout exemplaire du PRODUIT LOGICIEL sont la propriété de DSC et de ses fournisseurs. Vous n'avez pas le droit de faire des copies des documents imprimés accompagnant le PRODUIT LOGICIEL. Tous les titres et droits de propriété intellectuelle associés au contenu qui peut être accédé par le biais du PRODUIT LOGICIEL sont la propriété du propriétaire respectif du contenu et ils peuvent être protégés par le droit d'auteur ou autres lois et traités sur la propriété intellectuelle. Ce CLU ne Vous octroie pas le droit d'utiliser ces éléments. Tous les droits qui ne sont pas expressément octroyés par ce CLU, sont réservés par DSC et ses fournisseurs.

4. RESTRICTIONS POUR L'EXPORTATION - Vous acceptez le fait que Vous n'exporterez pas ou ne réexporterez pas le PRODUIT LOGICIEL dans tout pays, personne ou entité soumis à des restrictions canadiennes à l'exportation.

5. CHOIX DES LOIS - Ce contrat de licence d'utilisation est régi par les lois de la Province de l'Ontario, Canada.

6. ARBITRATION - Tous les conflits survenant relativement à ce contrat seront résolus par un arbitrage définitif et sans appel conformément à la Loi sur l'arbitrage, et les parties acceptent d'être liées par la décision de l'arbitre. Le lieu de l'arbitrage sera Toronto, Canada, et le langage de l'arbitrage sera l'anglais.

7. GARANTIE RESTREINTE

(a) PAS DE GARANTIE - DSC FOURNIT LE LOGICIEL « EN L'ÉTAT » SANS GARANTIE. DSC NE GARANTIT PAS QUE LE LOGICIEL SATISFERA VOS EXIGENCES OU QUE L'EXPLOITATION DU LOGICIEL SERA ININTERROMPUE OU SANS ERREUR.

(b) CHANGEMENTS DU CADRE D'EXPLOITATION - DSC ne sera pas responsable des problèmes provoqués par des changements dans les caractéristiques du MATÉRIEL, ou des problèmes d'interaction du PRODUIT LOGICIEL avec des LOGICIELS NON-DSC ou AUTRES MATÉRIELS.

(c) LIMITES DE RESPONSABILITÉ ; LA GARANTIE REFLECTE L'AFFECTATION DU RISQUE - DANS TOUS LES CAS, SI UN STATUT QUELCONQUE SUPPOSE DES GARANTIES OU CONDITIONS QUI NE SONT PAS POSTULÉES DANS CE CONTRAT DE LICENCE, TOUTE LA RESPONSABILITÉ ASSUMÉE PAR DSC DANS LE CADRE D'UNE DISPOSITION QUELCONQUE DE CE CONTRAT SERA LIMITÉE AU MONTANT LE PLUS ÉLEVÉ QUE VOUS AVEZ PAYÉ POUR LE CONTRAT DE CE PRODUIT LOGICIEL ET CINQ DOLLARS CANADIENS (5 CAN \$). PARCE QUE CERTAINES JURIDICTIONS NE PERMETTENT PAS L'EXCLUSION OU LES RESTRICTIONS DE RESPONSABILITÉ POUR DOMMAGES INDIRECTS, CES RESTRICTIONS PEUVENT NE PAS S'APPLIQUER DANS VOTRE CAS.

(d) STIPULATION D'EXONÉRATION DE GARANTIES - CETTE GARANTIE CONTIENT L'ENTIÈRE GARANTIE ET REMPLACE TOUTES LES AUTRES GARANTIES, QUELLES SOIENT EXPLICITES OU IMPLICITES (NOTAMMENT TOUTES LES GARANTIES IMPLICITES DE MARCHANDISE OU APTITUDE POUR UN USAGE PARTICULIER) ET DE TOUTE AUTRE OBLIGATION OU RESPONSABILITÉ DE DSC. DSC NE FAIT AUCUNE AUTRE GARANTIE. DSC N'ASSUME PAS LA RESPONSABILITÉ ET N'AUTORISE AUCUNE AUTRE PERSONNE PRÉTENDANT AGIR EN SON NOM DE MODIFIER OU DE CHANGER CETTE GARANTIE, N'ASSUME POUR CELA AUCUNE AUTRE GARANTIE OU RESPONSABILITÉ CONCERNANT CE PRODUIT LOGICIEL.

(e) RECOURS EXCLUSIF ET LIMITE DE GARANTIE - DSC NE SERA EN AUCUN CAS RESPONSABLE DES DOMMAGES PARTICULIERS, ACCIDENTELS OU INDIRECTS BASÉS SUR UNE INOBSERVATION DE LA GARANTIE, UNE RUPTURE DE CONTRAT, UNE NÉGLIGENCE, UNE RESPONSABILITÉ STRICTE OU TOUTE AUTRE THÉORIE JURIDIQUE. DE TELS DOMMAGES INCLUENT NOTAMMENT, MAIS PAS EXCLUSIVEMENT, UNE PERTE DE PROFITS, UN ENDOMMAGEMENT DU PRODUIT LOGICIEL OU TOUT AUTRE ÉQUIPEMENT ASSOCIÉ, LE COÛT DU CAPITAL, LE COÛT DE REMPLACEMENT OU DE SUBSTITUTION, DES INSTALLATIONS OU SERVICES, UN TEMPS D'ARRÊT, LE TEMPS DE L'ACHETEUR, LES REVENDICATIONS DE TIERS, Y COMPRIS LES CLIENTS ET LES DOMMAGES À LA PROPRIÉTÉ.

ATTENTION : DSC recommande de tester complètement l'ensemble du système régulièrement. Toutefois, malgré des essais réguliers, il peut arriver que le fonctionnement du PRODUIT LOGICIEL ne soit pas conforme aux attentes en raison notamment, mais pas exclusivement, d'interventions criminelles ou de pannes de courant.

DÉCLARATION

D'INDUSTRIE CANADA

NOTICE: This Equipment, HS2016/HS2032/HS2064/HAS2128, meets the applicable Industry Canada Terminal Equipment Technical Specifications. Le numéro d'enregistrement le confirme.

L'abréviation, IC, précèdent le numéro de l'enregistrement, réalisé selon la déclaration de conformité, indique que les spécifications techniques d'industrie Canada sont satisfaites. Il n'implique pas qu'industrie Canada a agréé l'équipement.

AVERTISSEMENT : L'indice d'équivalence de la sonnerie (REN) pour cet équipement terminal est 0,1. L'indice REN assigné à chaque équipement terminal fournit une indication du nombre maximum de terminaux autorisés à être relié à une interface téléphonique. La terminaison d'une interface est déterminée par toute combinaison d'appareils soumis à la seule condition que la somme des indices d'équivalence de la sonnerie de ceux-ci ne soit pas supérieure à 5.

L'indice d'équivalence de la sonnerie (IES) sert à indiquer le nombre maximal de terminaux qui peuvent être raccordés à une interface téléphonique. La terminaison d'une interface peut consister en une combinaison quelconque de dispositifs, à la seule condition que la somme d'indices d'équivalence de la sonnerie de tous les dispositifs n'exécède pas 5.

Numéro de certification :

IC : 160A-HS2128

Cet appareil numérique de classe B est conforme à la norme Canadienne ICES-003.

Cet appareil numérique de la classe B est conforme à la norme NMB-003 du Canada.

Installation UL/ULC

Cet appareil a été testé et est en conformité avec les normes suivantes :

- UL1610 Unités d'alarme, anti-intrusion et station de télésurveillance
- UL365 Systèmes et unités d'alarme, anti-intrusion reliés à une station de police
- UL1023 Unités de système d'alarme d'intrusion domestique
- UL985 Unités de système d'alerte d'incendie domestique
- UL1635 Unités de système de communicateur d'alarme numérique
- UL1637 Équipement de monitoring de santé domestique
- ULC-S304-06 Centre de réception de signal et centrales d'alarme anti-intrusion des locaux
- ULC-S559-04 Équipement pour les systèmes et les centres de réception de signal incendie
- ULC-S545-02 Unités de commande de système d'avertissement d'incendie résidentiel
- ORD-C1023-1974 Unités de système d'alarme d'intrusion domestique

Ce produit a été testé et se conforme aussi à la norme sur les centrales d'alarme ANSI/SIA CP-01-2010 - Fonctions de réduction de fausses alarmes.

Cet appareil est classé UL/ULC sous les catégories suivantes :

- AMCX/AMCXC Unités d'alarme de station de télésurveillance
- APWA Unités d'alarmes reliées à une station de police
- DAYRC Unités de système d'alarme anti-incendie de station de télésurveillance
- UTOU/UTOUC Unités de commande et accessoires, type système domestique

- NBSX/NBSXC Unités de système d'alarme d'intrusion domestique
- AMTB Centrales d'alarme, Réduction de fausses alarmes SIA

L'appareil est étiqueté avec les marques de classe UL et ULC accompagnées de la déclaration de conformité SIA CP-01 (aussi classifié conformément à la norme SIA-CP-01) comme preuve de la conformité avec les normes citées ci-dessus. Pour de plus amples informations sur les listes de produit, veuillez consulter aussi les guides de liste officiel publiés sur le site web UL (www.ul.com) sous le paragraphe Directions en ligne.

Installation anti-intrusion et anti-incendie résidentielle UL/ULC :

Pour les installations ULC, reportez-vous à la norme pour l'installation des systèmes d'alertes d'incendie résidentiels, CAN/ULC-S540.

- Toutes les zones de type à détection d'intrusion doivent être mises en œuvre avec la configuration SEDL, DEDL. Utiliser modèle RFL-2.
- (Consultez les sections [002] ; le bit 10 ou 11 doit être Allumé)
- Utilisez au moins un détecteur de fumée PG9926 ou PG9916 pour les installations anti-incendie (section [001], la zone à détection d'incendie doit être programmée avec le type 025).
- La temporisation d'entrée ne doit pas dépasser 45 secondes (reportez-vous à la section [005])
- La temporisation de sortie ne doit pas dépasser 60 secondes (reportez-vous à la section [005])
- Le temps de coupure de sonnerie minimum est de 4 minutes (reportez-vous à la section [005])

Remarque : Pour les installations anti-incendie résidentielles ULC, le temps de coupure de sonnerie est de 5 minutes

Pour les installations de santé domestique UL, le temps de coupure de sonnerie est de 5 min.

Pour les installations anti-intrusion commerciales UL, le temps de coupure de sonnerie est de 15 min.

- Le signal d'incendie à trois temps doit être activé (section [013], option 8 Allumé).
- Armer/désarmer le coup de sonnerie doit être activé lors de l'utilisation de clé sans fil PG4939, PG4929, PG4949 (section [014], l'option 1 doit être Allumé)
- Un code est nécessaire pour la suspension (section [023] ; l'option 4 doit être activée)
- Les bips sonores de problème doivent être activés (section [022] ; l'option 7 doit être Allumé)
- L'indication de problème d'alimentation secteur doit être activée (Programmation du clavier, section [022], les options 5 et 6 doivent être Allumé)
- Le communicateur DACT doit être activé pour le central de

télésurveillance (section [380] ; l'option 1 doit être Allumé)

Remarque : Le communicateur DACT de cet appareil n'a aucune protection de ligne.

- La surveillance de ligne téléphonique (SLT) doit être activée (section [015] ; l'option 7 doit être Allumé)

Remarque : Cet appareil est programmé pour effectuer de 5 (min.) à 10 (max.) tentatives de communication d'événement vers la station de télésurveillance. En cas d'erreur, un problème d'échec de communication (EDC) se produit.

- Le cycle de transmission d'essai doit être réglé pour une transmission tous les mois (reportez-vous à la section [351])

Remarque : Pour les installations résidentielles/commerciales ULC, réglez une transmission de test tous les jours

- La fenêtre de supervision de dispositif sans fil doit être réglée à 4 heures pour les installations anti-incendie (Programmation de dispositif sans fil, les sections [804]>[802] doivent être programmées avec la valeur 16)
- La fenêtre de supervision de dispositif sans fil doit être réglée à 4 heures uniquement pour les installations anti-intrusion (Programmation de dispositif sans fil, les sections [804]>[802] doivent être programmées avec la valeur 96)
- La détection de brouillage RF doit être activée (consultez la programmation de dispositif sans fil (section [804][801], l'option 00 doit être Éteint)
- Les nouvelles alarmes devront « Déconnecter l'audio bidirectionnel » (section [022], option 6 Éteint)

Connexion de central de télésurveillance UL et de station de police avec le service de sécurité standard ou sur ligne chiffrée.

- L'installation doit utiliser les modèles d'interface IP/3G TL2803G(R), d'interface 3G 3G2080(R) ou d'interface IP TL280(R), qui communiquent sur un réseau de données cellulaire ou un réseau Ethernet 10/100BaseT avec un récepteur Sur-Gard System I/II/III/IV.
- La durée de scrutation doit être de 200 secondes et la durée de détection d'installation compromise doit être de 6 min.
- Pour les applications de sécurité sur ligne chiffrée, les modèles d'interface IP/3G TL2803G(R), d'interface 3G 3G2080(R) ou d'interface IP TL280(R) doivent avoir la clé de chiffrement activée (L'algorithme de chiffrement AES 128 bits est validé sous le certificat NIST N°2645).

- La fenêtre de supervision de dispositif sans fil doit être activée (consultez la programmation de dispositif sans fil, section [804]>[802])

Connexion locale Mercantile UL, de central de télésurveillance et de station de police avec un service de sécurité sans ligne.

- L'installation doit utiliser une sonnerie qui est homologuée UL pour les alarmes locales Mercantile. Un exemple de sonnerie homologuée UL qui peut être utilisée est le modèle de sonnerie Amseco MBL10B avec le modèle de boîtier de sonnerie AB-12. Les connexions de la centrale à la sonnerie doit être réalisées dans des conduites. (Facultatif pour un central de télésurveillance)
- Le temps de coupure de sonnerie doit être programmé à 15 minutes minimum
- Au moins un clavier distant du système avec un contact anti-sabotage doit être employé
- Le DACT intégral doit être activé et doit être programmé pour offrir une transmission de niveau faible de batterie
- La centrale doit être dans une armoire anti-effraction. Les armoires anti-effraction PC4050CA ou CMC-1 séparément homologuées doivent être employées
- La durée de la temporisation d'entrée maximale ne doit pas dépasser 45 secondes en tant que résultat d'un test d'effraction. La durée de temporisation de sortie maximale ne doit pas dépasser 60 secondes.
- Un contact anti-sabotage doit être utilisé pour protéger le capot de l'armoire de la centrale. Un contact anti-sabotage doit être aussi utilisé à l'arrière du clavier pour détecter un retrait du mur.
- La transmission de vérification de 24 heures doit être activée.
- Confirmation d'ouverture/fermeture activée (Non pour station de police).
- L'installation doit utiliser le composeur interne (DACT) seul ou accompagné des modèles d'interface IP/3G TL2803G(R), d'interface 3G 3G2080(R) ou d'interface IP TL280(R), qui communiquent sur un réseau de données cellulaire ou un réseau Ethernet 10/100BaseT avec un récepteur Sur-Gard System I/II/III/IV.

Équipement de monitoring de santé domestique UL

- Deux claviers au moins sont nécessaires, un des deux est l'un des modèles de claviers compatibles HS2LED, HS2LCD(P), HS2ICN(P), HS2LCDRF(P)9,

✓ = Défaut

- HS2ICNRF(P)9
- Chaque système doit être programmé pour activer le signal sonore de problème dans les 90 secondes à la suite d'une perte de mémoire du microprocesseur
- Le HS2TCHP doit être utilisé avec un autre clavier de modèle compatible afin d'assurer une surveillance sonore pour les soins de homehealth ou des installations médicales.

Installation de surveillance anti-intrusion et anti-incendie de central de télésurveillance ULC

- Pour les exigences de l'installation, les niveaux de sécurité, les modules de communication et les configurations (consultez la feuille d'information sur une installation ULC, DSC #29002157)
- Utilisez un transformateur agréé CSA/cUL (connexions câblées nécessaires pour la surveillance anti-incendie)
- Tous les circuits anti-sabotage peuvent être connectés à la même zone
- Clavier de l'écran tactile HS2TCHP est pour une utilisation supplémentaire seulement avec surveillance ULC incendie commercial

Programmation

Les remarques dans les sections de programmation du manuel de référence PowerSeries Neo qui décrivent les configurations du système pour les installations de type UL/ULC doivent être mises en œuvre.

Contrôle des locaux protégés

Afin de posséder un système certifié UL, le domaine protégé doit être sous la responsabilité d'un propriétaire et d'un gestionnaire (c.à.d. une activité sous un seul nom). Cela peut être un groupe de bâtiments reliés ou isolés avec différentes adresses mais sous la responsabilité de quelqu'un qui a un intérêt commun. La personne d'intérêt commun n'est pas la société d'installation de l'alarme.

Remarque : Cela ne s'applique pas aux applications de centre commercial où chaque activité commerciale indépendante doit avoir son propre système d'alarme séparé.

par ex., 1 : une entité commerciale partitionnée qui possède un bureau et un local de dépôt dans un bâtiment où chaque zone peut être armée ou désarmée indépendamment.

par ex., 2 : une habitation résidentielle partitionnée de façon à ce que le garage soit armé séparément de la maison.

Chacun des exemples ci-dessus est sous la seule responsabilité du seul propriétaire. L'alimentation électrique DACT et de la sonnerie doit être située dans une aire protégée qui comprend les systèmes partitionnés. L'alimentation électrique DACT et de la sonnerie doit être située où elle peut être entendue de la personne ou des agents responsables de la maintenance du système de sécurité lors du cycle d'armement journalier.

Emplacement de la sonnerie

Le dispositif sonore d'alarme (sonnerie) doit être situé où il sera entendu par la personne qui gère le système de sécurité pendant le cycle d'armement et de désarmement quotidien.

Protection de la centrale

- La centrale locale et l'alimentation électrique locale doivent être protégées par l'une des méthodes suivantes :
- La centrale et le dispositif sonore d'alarme doivent être dans une zone protégée qui est armée 24 heures sur 24.
- Chaque partition doit armer la zone qui protège l'alimentation électrique de la centrale et du dispositif sonore d'alarme. Cela peut nécessiter une protection redondante armée par chaque partition. L'accès à cette zone protégée, sans déclencher une alarme, nécessitera que toutes les partitions soient désarmées.
- Dans tous les cas décrits ci-dessus, la zone protégée pour la centrale doit être programmée comme « sans suspension ».

Utilisateurs occasionnels

The installer should caution the user(s) not to give system information (e.g., codes, bypass methods, etc.) to casual users (baby-sitters or service people). Seul des codes utilisables une seule fois doivent être communiqués aux utilisateurs occasionnels.

Informations personnelles

L'installateur doit communiquer aux utilisateurs et noter dans le manuel de l'utilisateur :

- Le nom de la société d'entretien et son numéro de téléphone
- La temporisation de sortie programmée
- La temporisation d'entrée programmée
- De tester le système toutes les semaines
- Le code de l'installateur ne peut pas armer ou désarmer le système

Récapitulatif des zones

Zone	Étiquette	Emplacement	Type	Attribut	Zone	Étiquette	Emplacement	Type	Attribut
001					002				
003					004				
005					006				
007					008				
009					010				
011					012				
013					014				
015					016				
017					018				
019					020				
021					022				
023					024				
025					026				
027					028				
029					030				
031					032				
033					034				
035					036				
037					038				
039					040				
041					042				
043					044				
045					046				
047					048				
049					050				
051					052				
053					054				
055					056				
057					058				
059					060				
061					062				
063					064				
065					066				
067					068				
069					070				
071					072				
073					074				
075					076				
077					078				
079					080				
081					082				
083					084				
085					086				
087					088				
089					090				
091					092				
093					094				
095					096				
097					098				

Zone	Étiquette	Emplacement	Type	Attribut	Zone	Étiquette	Emplacement	Type	Attribut
099					100				
101					102				
103					104				
105					106				
107					108				
109					110				
111					112				
113					114				
115					116				
117					118				
119					120				
121					122				
123					124				
125					126				
127					128				

Récapitulatif des modules

Type de module	Logement	Numéro de série	Type de module	Logement	Numéro de série

Récapitulatif des dispositifs sans fil

Type de dispositif	Zone	Numéro de série	Type de dispositif	Zone	Numéro de série

Type de dispositif	Zone	Numéro de série	Type de dispositif	Zone	Numéro de série

Codes d'accès définis par l'installateur

001 – Code de l'installateur :	
002 – Code maître :	
003 – Code de maintenance :	

Code de compte du système

--

Charge auxiliaire et sélection de batterie

HS2128/HS2064/ HS2032/HS2016 Courant absorbé par la carte85 mA	Intrus. Résid. UL Intrus. Résid. ULC	Intrus. Commerciale UL	Incendie Résid. UL Santé domestique UL Incendie Résid. ULC Intrus. Comm. ULC	Surveillance incendie ULC	EN50131 Catégorie 2/Classe II
Charge de courant max AUX (NSC)	0,7A	0,7A	0,5A	0,5A	0,5A
Charge de courant max SONNERIE (Alarme)	0,7A	0,7A	0,7A	0,7 A (aucune notification d'alarme locale permise, transmission à distance uniquement vers SRC)	0,7A
Armoires homologuées UL/ULC	PC500C PC5003C	CMC-1 PC4050CAR	PC5003C	PC5003C PC4050CR (rouge/transformateur monté en intérieur)	PC5003C Alimentation UC1
Alimentations du transformateur	16,5 V/40 VA (type à insertion directe) PTC1640U (États-Unis) PTC1640CG (Canada)			FTC1637 (Homologué cUL) 16,5 V/37 VA (Type câblé, monté à l'intérieur de l'armoire ou à l'extérieur à l'aide d'un boîtier électrique)	16,5 V/40 VA (Type câblé, monté à l'intérieur de l'armoire)
Capacité de batterie	7 Ah	7 Ah	14 Ah (2 x 7 Ah en parallèle)	14 Ah (2 x 7 Ah en parallèle)	7 Ah
Autonomie au repos	4 heures	4 heures	24 heures	24 heures	12 heures
Autonomie en alarme	4 minutes	15 minutes	4 minutes (Incendie résid. UL) 5 minutes (Soin domestique et incendie résid. ULC)	5 minutes (Transmission d'alarme uniquement)	N/D
Courant de charge	400 mA, 700 mA	400 mA, 700 mA	400 mA, 700mA	400 mA, 700mA	400 mA, 700 mA

Garantie limitée

Digital Security Controls garantit le produit contre toute défectuosité matérielle et d'assemblage dans des conditions normales d'utilisation, à l'acheteur original pendant une période de douze mois à partir de la date d'achat. Pendant la période de garantie, Digital Security Controls s'engage, à son choix, à réparer ou à remplacer tout matériel défectueux dès son retour à un dépôt de réparation, sans frais de main d'œuvre et matériels. Tout remplacement et/ou réparation sont garantis pendant le reste de la durée de la garantie originale ou quatre-vingt dix (90) jours, selon la plus longue. L'acheteur original doit avertir Digital Security Controls par courrier que le matériel ou l'assemblage est défectueux ; dans tous les cas, cette notification doit être reçue avant l'expiration de la période de garantie. Il n'y a absolument aucune garantie sur les logiciels et tous les logiciels sont vendus comme licence d'utilisateur dans le cadre des termes du contrat de licence du logiciel fourni avec le produit. Le client assume toute la responsabilité pour la sélection, l'installation, et l'entretien de tout produit acheté auprès de DSC. Les produits personnalisés ne sont garantis que dans la mesure où ils ne fonctionnent pas à la livraison. Dans ce cas, DSC peut, à son choix, remplacer le produit ou créditer le client.

Garantie internationale

La garantie pour les clients internationaux est la même que pour tous les clients au Canada et aux États-Unis, sauf que Digital Security Controls ne sera pas tenu responsable des frais de douanes, taxes ou TVA qui pourraient être dus.

Procédure pour la garantie

Pour obtenir un service sous garantie, veuillez retourner le produit(s) en question au point d'achat. Tous les distributeurs et vendeurs autorisés ont un programme de garantie. Quiconque retourne des marchandises à Digital Security Controls doit obtenir au préalable un numéro d'autorisation. Digital Security Controls n'acceptera aucun envoi pour lequel une autorisation préalable n'aura pas été obtenue.

Conditions d'annulation de la garantie

Cette garantie ne s'applique qu'aux vices de matériels et d'assemblage liés à une utilisation normale. Elle ne couvre pas :

- les dommages encourus lors de l'expédition ou la manutention ;
- les dommages causés par un désastre tel qu'un incendie, inondation, vent, tremblement de terre ou foudre ;
- les dommages dus à des causes hors de contrôle de Digital Security Controls tels qu'une tension excessive, choc mécanique ou dégât des eaux ;
- les dommages causés par attachement non autorisé, changements, modifications ou objets étrangers ;
- les dommages causés par des périphériques (à moins que de tels périphériques n'aient été fournis par Digital Security Controls Ltd.) ;
- les défauts causés par l'impossibilité de fournir un environnement d'installation adapté aux produits ;
- les dommages causés par l'utilisation des produits pour des usages autres que ceux pour lesquels ils ont été conçus ;
- les dommages découlant d'un mauvais entretien ;
- les dommages provenant de tout autre mauvais traitement, manutention ou utilisation des produits.

Éléments non couverts par la garantie

En plus des éléments qui annulent la garantie, la garantie ne couvrira pas : (i) les frais de transport au centre de réparation ; (ii) les produits qui ne sont pas identifiés avec l'étiquette de produit de DSC et un numéro de lot ou un numéro de série ; (iii) les produits démontés ou réparés de manière qui affecte la performance ou qui empêche une inspection ou un test adéquats afin de vérifier toute réclamation au titre de la garantie. Les cartes d'accès ou insignes renvoyés pour être remplacés au titre de la garantie seront remplacés ou crédités selon le choix de DSC. Les produits qui ne sont pas couverts par cette garantie ou qui ne sont plus garantis parce qu'ils sont trop vieux, qu'ils ont été mal utilisés ou endommagés, seront examinés et une devis de réparation sera fourni. Aucune réparation ne sera effectuée avant la réception d'un bon de commande valable envoyé par le client et d'un numéro d'autorisation de renvoi de marchandise (RMA) envoyé par le service client de DSC.

S'il y a un problème de réparation du produit après un nombre raisonnable de tentatives au titre de la présente garantie, les obligations contractuelles de la société Digital Security Controls seront limitées au remplacement du produit, comme seule réparation de l'inobservation de la garantie. En aucun cas Digital Security Controls ne sera tenu responsable des dommages particuliers, accidentels ou indirects basés sur l'inobservation de la garantie, une rupture de contrat, une négligence, une responsabilité stricte ou sur toute autre théorie juridique. De tels dommages incluent, mais ne sont pas limités à, une perte de profit, une perte de produit ou tout autre équipement associé, au coût du capital, coût de remplacement de l'équipement, à l'aménagement ou services, à l'indisponibilité, au temps de rachat, aux réclamations des tiers, notamment les clients, aux dommages et intérêts à la propriété. Dans certaines juridictions, la loi limite ou ne permet pas une exonération de garantie en cas de dommages indirects. Si les lois d'une telle juridiction s'appliquent à une réclamation par ou contre DSC, les limites et les exonérations

contenues dans la présente garantie respecteront la loi. Certains États ne permettent pas l'exonération ou la limite de dommages accidentels ou indirects, la déclaration ci-dessus pourrait donc ne pas s'appliquer à votre cas.

Stipulation d'exonération de garanties

Cette garantie contient l'entière garantie et remplace toutes les autres garanties, qu'elles soient explicites ou implicites (notamment toutes les garanties implicites de marchandise ou aptitude pour un usage particulier) et de toute autre obligation ou responsabilité de Digital Security Controls. Digital Security Controls n'assume et n'autorise aucune autre personne prétendant agir en son nom de modifier ou changer cette garantie, n'assume pour cela aucune autre garantie ou responsabilité concernant ce produit. Cette exonération de garanties et garantie restreinte sont gouvernées par les lois de la province de l'Ontario, Canada.

AVERTISSEMENT : Digital Security Controls recommande que la totalité du système soit testé régulièrement. Toutefois, même si vous faites des tests périodiques, il peut arriver que le fonctionnement du produit ne soit pas conforme aux spécifications en raison notamment, mais pas exclusivement, d'interventions criminelles ou de panne de courant.

Réparations en dehors de la garantie

Digital Security Controls réparera à son choix ou remplacera en dehors de la garantie les produits renvoyés à son usine dans les conditions suivantes. Quiconque retourne des marchandises à Digital Security Controls doit obtenir au préalable un numéro d'autorisation. Digital Security Controls n'acceptera aucun envoi pour lequel une autorisation préalable n'aura pas été obtenue.

Les produits que Digital Security Controls juge être réparables seront réparés et renvoyés. Les frais prédéterminés par Digital Security Controls et sujets à une révision périodique, seront facturés pour chaque unité réparée.

Les produits que Digital Security Controls juge ne pas être réparables seront remplacés par le produit équivalent le plus proche disponible à ce moment. Le prix du marché en cours du produit de remplacement sera facturé pour chaque unité de remplacement.

AVERTISSEMENT - À LIRE ATTENTIVEMENT

Remarque pour les installateurs

Cette mise en garde contient des informations essentielles. En tant que seul individu en contact avec les utilisateurs du système, c'est à vous qu'incombe la responsabilité d'attirer l'attention des utilisateurs du système sur chaque élément de cette mise en garde.

Pannes de système

Ce système a été soigneusement conçu pour être aussi efficace que possible. Toutefois, dans des circonstances impliquant un incendie, cambriolage ou autre genre d'urgences, il se peut qu'il ne fournisse pas de protection. Tout système d'alarme quel qu'il soit peut être délibérément saboté ou peut ne pas fonctionner comme prévu pour plusieurs raisons. Certaines de ces raisons sont notamment :

Mauvaise installation

Un système de sécurité doit être correctement installé afin de fournir une protection adéquate. Chaque installation doit être évaluée par un professionnel de la sécurité pour s'assurer que tous les points d'accès et zones sont couvertes. Les serrures et les loquets sur les portes et fenêtres doivent être bien fermés et fonctionner normalement. Les fenêtres, portes, murs, plafonds et autres matériaux de construction doivent être suffisamment solides pour assurer le niveau de protection attendu. Une réévaluation doit être effectuée pendant et après toute construction. Une évaluation par le département de police et/ou des sapeurs-pompiers est fortement recommandée si ce service est offert.

Connaissances criminelles

Ce système contient des fonctions de sécurité reconnues efficaces au moment de la fabrication. Il est possible que des personnes ayant des intentions criminelles élaborent des techniques qui réduisent l'efficacité de ces fonctions. Il est important qu'un système de sécurité soit révisé périodiquement pour garantir que ses fonctions restent efficaces et qu'il soit mis à jour ou remplacé s'il ne fournit pas la protection prévue.

Accès par des intrus

Des intrus peuvent entrer par un point d'accès non protégé, en contournant un dispositif de détection, échapper à une détection en se déplaçant dans une zone insuffisamment couverte, déconnecter un dispositif d'alerte, ou interférer avec le système ou empêcher son fonctionnement normal.

Panne de courant

Les équipements de contrôle, les détecteurs d'intrusion, les détecteurs de fumée et bien d'autres dispositifs de sécurité nécessitent une alimentation électrique adéquate pour fonctionner normalement. Si un dispositif fonctionne à partir de batteries, il est possible que celle-ci faiblissent. Même si les batteries ne sont pas faibles, elles doivent être chargées, en bon état et installées correctement. Si un dispositif ne fonctionne que par

courant alternatif, toute interruption, même très brève, rendra ce dispositif inopérant pendant la durée de la coupure de courant. Les coupures de courant, quelle qu'en soit la durée, sont souvent accompagnées par des fluctuations de tension qui peuvent endommager l'équipement électronique tel qu'un système de sécurité. A la suite d'une coupure de courant, effectuez immédiatement un test complet du système pour vous assurer que le système fonctionne correctement.

Pannes des batteries remplaçables

Les transmetteurs sans fil de ce système ont été conçus pour fournir plusieurs années d'autonomie de batterie dans des conditions normales d'utilisation. La durée de vie de la batterie dépend de l'environnement du dispositif, de l'utilisation et du type de batterie. Les conditions ambiantes telles que l'humidité élevée, des températures très élevées ou très basses, ou de grosses différences de température peuvent réduire la durée de vie de la batterie. Bien que chaque dispositif de transmission possède un dispositif de surveillance de batterie faible qui indique à quel moment la batterie doit être remplacée, il peut ne pas fonctionner comme prévu. Des tests et un entretien régulier maintiendront le système dans de bonnes conditions de fonctionnement.

Limites des fonctionnements des dispositifs de fréquence radio (sans fil)

Les signaux peuvent ne pas atteindre le récepteur dans toutes les circonstances qui pourraient inclure des objets métalliques placés sur ou à côté du chemin de la radio ou blocage délibéré ou autre interférence du signal radio commis par inadvertance.

Utilisateurs du système

Un utilisateur peut ne pas être en mesure de faire fonctionner un interrupteur de panique ou d'urgence à cause d'une invalidité permanente ou temporaire, d'une incapacité à atteindre le dispositif à temps, ou d'un manque de connaissance du fonctionnement correct. Il est important que tous les utilisateurs du système soient formés sur le bon fonctionnement du système d'alarme pour qu'ils sachent comment réagir quand le système signale une alarme.

Détecteurs de fumée

Les détecteurs de fumée qui font partie du système peuvent ne pas bien alerter les occupants d'un endroit en feu pour un certain nombre de raisons, dont : Les détecteurs de fumée peuvent avoir été mal installés ou positionnés. La fumée peut ne pas pouvoir atteindre les détecteurs de fumée, par exemple dans le cas d'un incendie dans une cheminée, murs ou toits, ou de l'autre côté de portes fermées. Les détecteurs de fumée peuvent ne pas détecter la fumée provenant d'incendies à un autre niveau de la résidence ou du bâtiment.

Tous les incendies diffèrent par la quantité de fumée produite et le taux de combustion. Les détecteurs de fumée ne peuvent pas détecter de la même manière tous les types d'incendie. Les détecteurs de fumée ne fournissent pas d'avertissement opportun d'un incendie causé par une imprudence ou un manque de sécurité tels que fumer dans un lit, explosions violentes, fuites de gaz, mauvais rangement de produits inflammables, circuits électriques surchargés, enfants jouant avec des allumettes, incendies provoqués.

Même si le détecteur de fumée fonctionne comme prévu, dans certaines circonstances le préavis n'est pas suffisant pour permettre à tous les occupants de s'enfuir à temps pour éviter les blessures ou la mort.

Détecteurs de mouvement

Les détecteurs de mouvement ne détectent le mouvement que dans les zones désignées, conformément aux instructions d'installation. Ils ne peuvent pas distinguer les intrus des occupants. Les détecteurs de mouvement ne fournissent pas de protection de zones volumétriques. Ils ont de multiples rayons de détection et les mouvements ne peuvent être détectés que dans des zones non obstruées et protégées par ces rayons. Ils ne peuvent détecter les mouvements qui se produisent derrière les murs, plafonds, sol, portes fermées, cloisons vitrées, portes vitrées ou fenêtres. Tout type de problème, qu'il soit intentionnel ou non, tels que le camouflage, peinture ou vaporisation de matériel sur les lentilles, miroirs, fenêtres ou toute autre partie du système de détection empêchera son fonctionnement normal.

Les détecteurs de mouvement à infrarouge passif fonctionnent en détectant les changements de température. Cependant, leur efficacité peut être réduite lorsque la température ambiante s'approche ou dépasse la température du corps ou s'il existe des sources de chaleur intentionnelles ou non intentionnelles dans ou près de la zone de détection. Certaines de ces sources de chaleur peuvent être des chauffages, radiateurs, fours, barbecues, cheminées, lumière du soleil, éclairages, etc.

Dispositifs d'avertissement

Les dispositifs d'avertissement tels que les sirènes, cloches, klaxons ou lumières stroboscopiques peuvent ne pas avertir les gens ou ne pas réveiller quelqu'un qui dort s'il y a un mur ou une porte fermée. Si les dispositifs d'avertissement sont placés à un autre niveau de la résidence ou du local, il est alors probable que les occupants ne seront pas alertés ou réveillés. Les dispositifs d'avertissement sonores peuvent être atténués par d'autres sources sonores telles que les chaînes stéréo, radios, télévisions, climatisations

ou autres appareils, ou par la circulation. Les dispositifs d'avertissement sonores, même bruyants, peuvent ne pas être entendus par une personne malentendante.

Lignes téléphoniques

Si les lignes téléphoniques sont utilisées pour transmettre des appels, elles peuvent être hors d'usage ou occupées pendant un certain temps. Un intrus peut également couper la ligne téléphonique ou provoquer son dérangement par des moyens plus sophistiqués parfois difficiles à détecter.

Insuffisance de temps

Il peut y avoir des circonstances où le système fonctionne comme prévu mais où les occupants ne seront pas protégés à cause de leur incapacité à répondre aux avertissements dans un temps alloué. Si le système est connecté à un poste de surveillance, l'intervention peut ne pas arriver à temps pour protéger les occupants ou leurs biens.

Panne d'un élément

Bien que tous les efforts aient été faits pour rendre le système aussi fiable que possible, le système peut mal fonctionner à cause de la panne d'un élément.

Test insuffisant

La plupart des problèmes qui pourraient empêcher un système d'alarme de fonctionner normalement peuvent être découverts en testant et entretenant le système régulièrement. L'ensemble du système devrait être testé hebdomadairement et immédiatement après une effraction, une tentative d'entrée par effraction, un incendie, une tempête, un tremblement de terre, un accident ou toute sorte de construction à l'intérieur ou à l'extérieur des lieux. Le test doit comporter tous les dispositifs de détection, claviers, consoles, dispositifs d'indication d'alarme et tout autre dispositif faisant partie du système.

Sécurité et assurance

Sans tenir compte de ses capacités, un système d'alarme ne constitue pas un substitut à une assurance sur la propriété ou une assurance vie. Un système d'alarme ne doit pas empêcher les propriétaires, locataires ou autres occupants d'agir prudemment afin d'éviter ou de minimiser les effets nuisibles d'une situation d'urgence.

Emplacement des détecteurs et plan d'évacuation

Les informations suivantes sont d'ordre général et il est recommandé de consulter les réglementations et les codes de prévention d'incendie locaux lors de l'installation et du positionnement de détecteurs de fumée et de gaz CO.

Détecteurs de fumée

Des recherches montrent que tous les incendies dangereux, dans les habitations, produisent de la fumée en plus ou moins grande quantité. L'expérience avec des incendies habituels, dans les habitations, indique que des quantités mesurables de fumée précèdent des niveaux détectables de chaleur dans la plupart des cas. Pour ces raisons, des détecteurs de fumée doivent être installés à l'extérieur de chaque chambre à coucher et à chaque étage de l'habitation.

Les informations suivantes sont d'ordre général et il est recommandé de consulter les réglementations et les codes de prévention d'incendie locaux lors de l'installation et du positionnement de détecteurs de fumée.

Il est recommandé d'installer un nombre de détecteurs de fumée supplémentaires supérieure à celui exigé pour une protection minimale. D'autres zones qui doivent être protégées sont : le sous-sol, les chambres à coucher et en particulier celles où les fumeurs dorment, les salles à manger, les chaufferies et les buanderies ainsi que tous les couloirs non protégés par les appareils nécessaires. Sur les plafonds lisses, les détecteurs doivent être séparés de 9,1 m (30 pieds) comme référence. Un espace différent peut être requis selon la hauteur du plafond, la circulation d'air, la présence de poutrelles, l'absence d'isolant, etc. Pour des recommandations sur l'installation, consultez la norme NFPA 72, Code d'Alarme d'Incendie National, CAN/ULC-S553-02 ou d'autres normes nationales en vigueur.

- Ne positionnez pas les détecteurs au sommet de plafonds en pointe ou à doubles pentes ; l'espace d'air mort à ces endroits peut empêcher le détecteur de fumée de fonctionner.
- Évitez les endroits soumis à des turbulences d'air comme près de portes, ventilateurs ou fenêtres. Une circulation rapide de l'air, autour du détecteur, peut empêcher la fumée d'entrer dans l'appareil.
- Ne placez pas les détecteurs dans des endroits extrêmement humides.
- Ne placez pas les détecteurs à des endroits où la température peut s'élever au-delà de 38°C (100°F) ou s'abaisser en-dessous de 5°C (41°F).
- Aux États-Unis, les détecteurs de fumée doivent toujours être installés conformément au Chapitre 29 de la norme NFPA 72, Code d'Alarme d'Incendie National : 11.5.1.1.

Quand il est exigé par d'autres lois, codes ou normes d'un type particulier d'établissement en vigueur, les alarmes de station de détection de fumée simple ou multiple doivent être installées de la façon suivante :

1. Dans toutes les chambres à coucher et chambres d'hôtes.
2. À l'extérieur de chacune des différentes zones de sommeil de l'unité d'habitation, à 6,4 m (21 pieds) de toute porte d'une chambre à coucher, avec la distance mesurée le long du trajet de circulation.
3. À chaque étage de l'unité d'habitation, y compris les sous-sols.
4. À chaque étage d'un foyer résidentiel ou d'un établissement de soins (petit bâtiment), y compris les sous-sols à l'exclusion des vides sanitaires et des greniers non aménagés.
5. Dans le ou les salons d'une suite d'invités.
6. Dans le ou les salons d'un foyer résidentiel ou d'un établissement de soins (petit bâtiment).

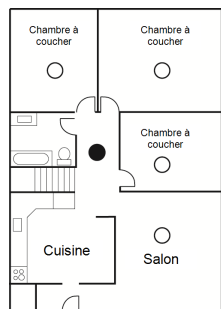

Figure 1

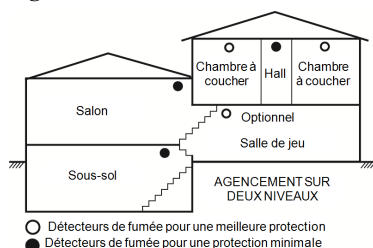

Figure 3a

Plan d'évacuation en cas d'incendie

Généralement, il s'écoule très peu de temps entre la détection de l'incendie et le moment où il devient fatal. Il est vraiment important de développer et de mettre en application un plan d'évacuation de la famille.

Chaque membre de la famille doit participer au plan d'évacuation.

Déterminez les voies d'évacuation possibles de chaque lieu de la maison. La plupart des incendies se déclarent en pleine nuit. Il faut donc accorder une attention particulière aux voies d'évacuation depuis les chambres.

L'évacuation depuis une chambre à coucher doit être possible sans ouvrir une porte intérieure.

Tenez compte des points suivants lors de l'établissement de vos plans d'évacuation :

- Vérifiez que toutes les portes et fenêtres en bordure s'ouvrent facilement. Vérifiez qu'il n'y ait pas de bavures de peinture et que leurs mécanismes de verrouillage fonctionnent correctement.
- Si l'ouverture ou l'utilisation des sorties sont trop difficiles pour les enfants, les personnes âgées ou handicapées, un plan de secours particulier doit être développé. Ce plan doit garantir que les personnes qui doivent porter secours puissent entendre le signal d'alarme incendie.
- Si la sortie de secours est au-dessus du niveau du sol, prévoyez une échelle ou une corde incendie agréée et apprenez à l'utiliser.
- Les issues de secours au niveau du sol doivent être dégagées. Assurez-vous de déblayer la neige des portes-fenêtres en hiver et que les meubles ou les équipements extérieurs ne bloquent pas ces sorties.
- Chaque occupant doit connaître le point de rassemblement prédéterminé où toutes les personnes peuvent être comptées (par exemple, dans la rue où chez un voisin). Quand il n'y a plus personne dans la maison, appelez les pompiers.
- Une évacuation rapide est la marque d'un bon plan. Ne cherchez pas et ne tentez pas de combattre l'incendie ou de sauver des biens ou encore des objets de valeur car vous risquez de perdre un temps précieux. Une fois à l'extérieur, n'entrez plus dans l'habitation. Attendez les sapeurs-pompiers.
- Rédigez le plan d'évacuation d'urgence et procédez à des exercices d'évacuation fréquemment de sorte que, en cas d'urgence, tout le monde sache ce qu'il doit faire. Révissez le plan dès que des changements se présentent, comme le nombre d'occupant de l'habitation, ou si vous apportez des modifications structurelles à la construction.

- Assurez-vous que votre système d'alarme incendie est opérationnel en effectuant des essais chaque semaine. Si vous avez des doutes sur le fonctionnement de votre système, contactez votre installateur.

Nous vous recommandons de contacter les sapeurs-pompiers locaux et de demander d'ultérieures informations sur le plan d'évacuation et de sécurité incendie. Si possible, demandez à votre agent local de prévention des incendies de procéder à une inspection de sécurité incendie de votre habitation.

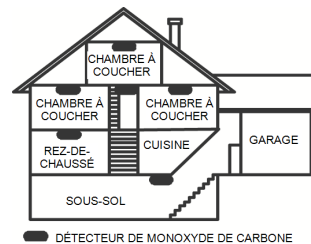

Figure 5

Détecteur de monoxyde de carbone

Le monoxyde de carbone est un gaz incolore, inodore, insipide et très toxique qui s'échappe librement dans l'air. Les détecteurs de gaz CO mesurent la concentration de gaz et déclenche une puissante alarme sonore avant qu'un niveau fatal de gaz soit atteint. Le corps humain est très vulnérable aux effets du gaz CO pendant les heures de sommeil, par conséquent, les détecteurs de gaz CO doivent être placés le plus près possible des chambres à coucher de l'habitation. Pour une protection maximale, le détecteur de gaz CO doit aussi être placé à l'extérieur des chambres à coucher principales ou à chaque étage de votre maison. La figure 5 montre les emplacements conseillés dans l'habitation.

NE placez PAS les détecteurs de gaz CO dans les endroits suivants :

- Où la température peut être inférieure à -10 °C ou supérieure à 40 °C
- Près de vapeurs de solvants pour peinture
- À moins de 1,5 m (5 pieds) d'appareils à flamme nue comme des fourneaux, des cuisinières et des foyers
- Dans les flux d'échappement de moteurs à gaz, tuyaux d'aération, conduits de fumée ou de cheminées
- Ne le placez pas à proximité du tuyau d'échappement d'une automobile ; le détecteur s'endommagera facilement

CONSULTEZ LE FEUILLET D'INSTRUCTIONS DE FONCTIONNEMENT ET D'INSTALLATION DU DÉTECTEUR DE GAZ CO POUR LES CONSIGNES DE SÉCURITÉ ET LES MESURES EN CAS D'URGENCE.

Installations de réductions de fausses alarmes SIA : Référence rapide

La configuration du système minimale est composée d'un modèle de centrale HS2128 ou HS2064 ou HS2032 ou HS2016 et de tout clavier compatible de la liste : HS2LCDRF9, HS2LCDRFP9, HS2ICNRF9, HS2ICNRF9P9, HS2LCD, HS2LCDP, HS2ICN, HS2ICNP, HS2LED.

Les clés sans fil suivantes peuvent aussi être utilisées dans les installations compatibles SIA : PG9929, PG9939, PG9949.

Remarque : Pour les modèles PG9929 et PG9939, la clé d'urgence/panique doit être désactivée pour les installations conformes SIA.

Pour une liste des valeurs par défaut programmées quand l'unité sort d'usine et pour toute autre information de programmation, consultez le tableau ci-dessous.

Les modules de sous-assemblage facultatifs suivants portent aussi la classification SIA CP-01-2010 et peuvent être utilisés si souhaité : Extenseur de zone HSM2108, module de sorties PGM HSM2208, alimentation électrique auxiliaire HSM2300, module de sorties HSM2204, émetteur-récepteur sans fil bidirectionnel HSM2HOST9, sirène de porte

PG9901, sirène d'extérieur PG9911 et module de communication réseau NCTP et cellulaire 3G2080(R)/TL2803G(R)/TL280(R).

Attention

- Pour les installations SIA FAR, utilisez uniquement les modules/dispositifs qui sont données dans la liste de cette page.
- La fonction « Vérification d'alarme incendie » (type de zone à détection incendie automatiquement vérifiée [025]) n'est pas prise en charge sur les zones à détecteurs de fumée 2 fils, modèles FSA-210B(T)(S)(ST)(LST)(R)(RT)(RD)(RST)(LRST). Cette fonction peut être activée uniquement pour les détecteurs de fumée à 4 fils (FSA-410B(T)(S)(ST)(LST)(R)(RT)(RST)(LRST) et les détecteurs sans fil PG9916/PG9926). Le délai d'alarme incendie est de 60 s.
- La fonction « Annulation d'appel en attente » (section [382], option 4) sur une ligne non prévue pour les appels en attente empêchera la communication avec succès avec le central de télésurveillance.
- Tous les détecteurs de fumée sur le système doivent être testés tous les ans en effectuant le test de marche de l'installateur. Avant de quitter le mode de test de marche, une réinitialisation des capteurs doit être effectuée sur le système, [*][7][2], pour réinitialiser tous les détecteurs de fumée à 4 fils. Consultez les instructions d'installation fournies avec le détecteur pour les détails.

Remarques

- La programmation à l'installation peut être sujette à d'autres exigences UL pour l'application prévue.
- Les zones à double détection permettent de protéger individuellement l'aire prévue (par ex. des détecteurs de mouvement qui se chevauchent).
- La double détection n'est pas recommandée pour les installations de sécurité de ligne ni ne doit être implantée sur des zones d'entrée/sortie.
- Cette centrale a un délai de communication de 30 secondes. Il peut être supprimé ou incrémenté jusqu'à 45 secondes, au choix de l'utilisateur final après consultation de votre installateur.
- Le système de sécurité doit être installé avec le dispositif sonore activé et le communicateur activé pour la transmission à l'aide du format SIA ou CID.
- Les installations anti-intrusion commerciales ULC nécessitent des résistances DEDL.

Section de programmation de fonction SIA	Commentaires	Plage/Valeur par défaut	Condition requise
Temps de sortie [005]>[001], option 3	Accès aux délais d'entrée et de sortie et au temps de coupure de sonnerie pour le système.	Plage : 45 - 255 secondes Défaut : 60 sec.	Obligatoire (programmable)
Redémarrage de la temporisation de sortie [018], option 7	L'ouverture d'une porte d'une zone temporisée après qu'elle a été ouverte et fermée pendant une temporisation de sortie relance la temporisation de sortie.	Défaut : Activé	Obligatoire
Armement automatique en mode à domicile sur les locaux non libres [001]>[001]-[128] Type de zone 05, 06, 09	Touche de fonction : Force le système à s'armer en mode à domicile si l'occupant ne quitte pas les locaux après avoir appuyé sur la touche de fonction à domicile.	Si pas de sortie après armement complet Défaut : Activé	Obligatoire
Temporisation de sortie et Annonce de progression/Désactiver ou Armement à distance [861]>[001]-[005], option 4	Les temps système et les bips de sortie sonore peuvent être désactivés lors de l'utilisation de la clé sans fil pour armer en mode à domicile le système. En cas d'armement en mode absence, les bips de sortie sonore ne peuvent pas être désactivés.	Défaut : Activé	Permis
Temporisation(s) d'entrée [005]>[001]-[008], options 1 et 2	Accès aux délais d'entrée et de sortie et au temps de coupure de sonnerie pour le système. Remarque : La combinaison du délai d'entrée et du délai de communication (fenêtre d'annulation) ne doit pas excéder 60s.	Range: 30 sec. to 4 min. Défaut : 60 sec.	Obligatoire (programmable)
Fenêtre d'annulation pour les zones de non détection incendie [002]>[001]-[128], option 7 Allumé	Accès aux attributs de zone, c.à.d. déconnexion de zone, délai de transmission et zone de double détection. Peuvent être désactivées par zone ou par type de zone.	Défaut : Activé	Obligatoire
Durée de fenêtre d'annulation - pour les zones de non détection d'incendie [377]>[002], option 1	Accès au délai programmable avant la communication des alarmes Remarque : La combinaison du délai d'entrée et du délai de communication (fenêtre d'annulation) ne doit pas excéder 60 secondes.	Plage : 00 - 45 s Défaut : 30 s	Obligatoire (programmable)
Annuler l'annonce	Un son est produit quand une alarme est annulée pendant la fenêtre d'annulation.	Fixé activé	Obligatoire
Fonction d'utilisation sous la contrainte [*][5]> code maître> utilisateur 2-95> 5> 2	Quand cette fonction est activée, les codes d'utilisateur choisis envoient un code de signalisation d'utilisation sous la contrainte au central de télésurveillance lorsqu'ils sont utilisés pour réaliser toute fonction sur le système. La valeur de la section [019], option [6] doit être activée.	Par défaut : N	Obligatoire
Fenêtre d'annulation [377]>[002], option 6	Accès à la fenêtre d'annulation de communication. La durée minimale doit être de 5 minutes.	Plage : 005-255 Réglages par défaut : 005	
Annulation de l'annonce [308]>[001], option 8	Accès au code de rapport pour « Alarme annulée ».	Une annulation a été transmise. Défaut : Activé	Obligatoire
Zone à double détection [042]>Choix 3, option 002	Active la double détection de zone pour le système entier. Les zones peuvent être activées pour la double détection par l'intermédiaire de l'option 8 de l'attribut de zone dans les sections [002][101]-[128].	Programmation nécessaire Défaut : Désactivé	Obligatoire
Temporisation de vérification d'intrusion [005]>[000], option 3	Accès à la temporisation de zone à double détection programmable.	Plage : 000-255 s Par défaut : 60 secondes.	Permis
Déconnexion de zones pour alarmes [377]>[001], option 1	Accès à la limite de déconnexion de zone pour les alarmes de zone Pour toutes les zones non à incendie, la déconnexion se produit à 1 ou 6 déclenchements.	Par défaut : 2 déclenchements	Obligatoire (programmable)
Activer la déconnexion de zone [002]>[001]-[128], option 6 Allumé	Accès à la déconnexion de zone, au délai de transmission et aux attributs de zone de double détection. L'option 6 (déconnexion de zone activée) de l'attribut de zone est Allumé.	Zones de réponse hors police Défaut : Activé	Permis
De 24 heures. À détection d'incendie à vérification automatique [001]>[001]-[128], Type de zone 025 Allumé	Accès de 24 heures. À détection d'incendie à vérification automatique Active si non rétablie dans le temps spécifié.	Le type de zone doit être choisi pour l'application.	Obligatoire

Annulation d'appel en attente [382], option 4 Éteint	Accès à la séquence de numérotation utilisée pour désactiver les appels en attente. La séquence de caractère d'appels en attente peut être programmée dans [034].	Dépend de la ligne téléphonique de l'utilisateur Défaut : Désactivé	Obligatoire
Test du système : [*][6] Code maître, option 4	Le système actionne tous les avertisseurs des claviers, les sonneries ou les sirènes pendant 2 secondes et tous les voyants des claviers s'allument. Refer to user manual (part no. 29008365).		
Mode du test de marche : [*][8][Code de l'installateur] [901]	Ce mode est utilisé pour tester le bon de fonctionnement de chaque zone sur le système.		
Communications du test de marche [382] Option 2	Active la communication des alarmes de zone alors que le test de marche est actif.	Défaut : Désactivé	
Codes de rapport de début/fin de test de marche [308][401], options 1 et 2	Accès aux codes de rapport pour les heures de début et de fin du test de marche.		

Les marques déposées, les logos et les marques de service présents dans ce document sont enregistrés aux États-Unis [ou dans d'autres pays]. Toute utilisation frauduleuse des marques déposées est strictement interdite et Tyco renforcera de manière agressive ses droits de propriété intellectuelle aussi loin que la loi applicable l'autorise, y compris les cas de poursuite criminelle, le cas échéant. Toutes les marques déposées, qui ne sont pas de la propriété de Tyco, sont de la propriété exclusive de leurs propriétaires respectifs et sont utilisées avec leur permission ou autorisées en vertu des lois en vigueur. Les offres de produit et les caractéristiques sont sujettes à modification sans préavis. Les photographies présentées peuvent différer des produits réels. Toutes les caractéristiques ne sont pas disponibles sur tous les produits. La disponibilité des produits varie en fonction des régions, contactez votre représentant local.

DSC

From Tyco Security Products

© 2015 Tyco Security Products

Tous droits réservés.

Support technique : 1-800-387-3630 (Canada et États-Unis)

ou 905-760-3000

www.dsc.com



29009044R002