

IMPASSA

Sistema Autónomo de Alarma inalámbrica

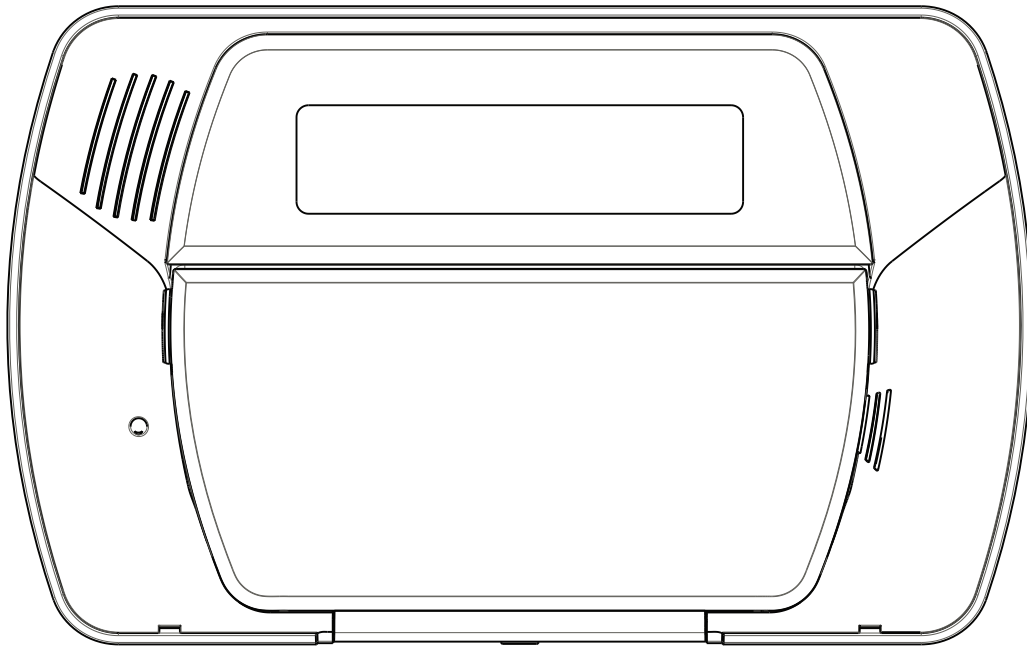

Los modelos:

SCW9055(D)(G)(I)-433

SCW9057(D)(G)(I)-433



v1.3 Guía de Instalación

ADVERTENCIA: Este manual contiene informaciones sobre las limitaciones referentes al uso y funcionamiento del producto e informaciones sobre las limitaciones, como también la responsabilidad del fabricante. Todo el manual debe ser leído cuidadosamente.

Indice

Introducción	1
Diferencias de Modelo SCW9055/57	1
Dispositivos Inalámbricos Compatibles	1
Especificaciones de Producto	3
Controles e Indicadores	5
Inserción de Datos	5
Instalación	7
Montaje	7
Cableado	8
Configuración de los Dispositivos Inalámbrico	9
Configuración/Iniciación de Módulo Comunicador Alternativo	11
Operación	12
Modos de Operación	12
Selección de Idioma	12
[*] Comandos	12
Teclas de Función	15
Sistema de Prevención de Eliminación	15
Programación	16
Programación del Modelo	16
Programación DLS	19
Programación del Instalador	19
Programación Avanzada	20
Como Programar	20
Índice para Planillas de Programación y Descripciones	21
Planillas de Programación	22
Descripciones de la Programación	44
Prueba y Solución de Fallas	72
Apéndice A: Formatos de Códigos de Informes	75
Apéndice B: Verificación de Audio Bidireccional (solamente SCW9057)	79
Apéndice C: Opciones de Formato de Comunicador	80
Apéndice D: Informaciones de Aprobaciones Regulatoras	81
North America	81
Este producto fue probado y constatado en conformidad con las siguientes normas:	82

INSTRUCCIONES DE SEGURIDAD PARA EL PERSONAL DE MANTENIMIENTO

ADVERTENCIA: EXISTEN INSTRUCCIONES BÁSICAS DE SEGURIDAD DE DEBEN SEGUIRSE SIEMPRE QUE SE UTILICE EL EQUIPO CONECTADO A LA RED TELEFÓNICA. CONSULTE LAS INSTRUCCIONES DE SEGURIDAD QUE ACOMPAÑAN A ESTE PRODUCTO; GUÁRDELAS PARA FUTURAS CONSULTAS. INDIQUE AL USUARIO FINAL LAS PRECAUCIONES DE SEGURIDAD QUE DEBEN ADOPTARSE PARA UTILIZAR ESTE EQUIPO.

Selección del lugar adecuado para el controlador de alarma

Utilice la lista siguiente como guía para localizar un lugar adecuado para este equipo:

- Sitúe el panel de control junto a una toma telefónica y a una toma de corriente.
- Elija un lugar exento de vibraciones e impactos.
- Coloque el controlador de alarma en una superficie lisa y estable y siga las instrucciones de instalación.

NO instale el aparato en zonas de paso de personas que puedan pisar los cables del circuito secundario.

NO conecte el controlador de alarma a tomas eléctricas del mismo circuito que otros aparatos de gran potencia.

NO elija un lugar en el que el controlador de alarma quede expuesto directamente a la luz solar, calor excesivo, humedad, vapores, productos químicos o polvo.

NO instale el aparato cerca del agua. (p.ej. bañera, lavabo, fregadero/pila de lavar, en un sótano húmedo o cerca de piscinas, etc.)

NO instale el dispositivo ni sus accesorios en lugares con riesgo de explosión.

NO conecte el controlador de alarma a tomas de corriente controladas por interruptores o temporizadores automáticos.

EVITE las fuentes de interferencias radioeléctricas.

EVITE montar el aparato cerca de calentadores, aparatos de aire acondicionado, ventiladores o frigoríficos.

EVITE colocar este dispositivo cerca o encima de grandes objetos metálicos (p.ej. montantes metálicos para pared).

Precauciones de seguridad necesarias durante la instalación

- **NUNCA** instale este aparato o el cableado de teléfono durante una tormenta eléctrica.
- **NUNCA** toque cables telefónicos o terminales sin aislamiento a menos que la línea telefónica haya sido desconectada de la interfaz de red.
- Asegúrese de que los cables queden dispuestos de modo que no se produzcan accidentes. Los cables conectados no deben someterse a excesivo esfuerzo mecánico.
- Emplee el transformador suministrado con las versiones de conexión directa.

ADVERTENCIA (Sólo para versiones con conexión directa)

ESTE DISPOSITIVO NO DISPONE DE INTERRUPTOR DE ENCENDIDO/APAGADO. EL CONECTOR DE LA FUENTE DE ALIMENTACIÓN FUNCIONA COMO DISPOSITIVO DE DESCONEXIÓN EN CASO DE QUE EL APARATO DEBA DESCONECTARSE RÁPIDAMENTE. ES IMPRESCINDIBLE QUE NUNCA SE BLOQUEE EL ACCESO AL ENCHUFE DE CORRIENTE Y A LA CORRESPONDIENTE TOMA/CONEXIÓN DE RED ELÉCTRICA.

NOTA IMPORTANTE

El sistema de alarma SCW9055/57 debe instalarse y utilizarse en entornos que ofrezcan un grado de contaminación mínimo de 2 y sobretensiones de Categoría II LUGARES NO PELIGROSOS y únicamente en interiores. Este aparato tiene conexión directa (transformador externo) y ha sido diseñado para que su instalación, mantenimiento o reparación sea realizada sólo por personal técnico especializado; [se define como personal técnico especializado a la persona que tiene la formación técnica adecuada y la experiencia necesaria para conocer los riesgos a los que está expuesta a la hora de realizar una tarea, así como de las medidas oportunas para reducir al mínimo los riesgos para sí misma y para otras personas]. Este aparato no contiene piezas que el usuario final deba sustituir. El cableado utilizado para la instalación del sistema de alarma y sus accesorios debe aislarse con PVC, TFE, PTFE, FEP, neopreno o poliamida.

(a) La carcasa del aparato debe fijarse a la estructura del edificio antes de ponerlo en funcionamiento.

(b) El cableado interno debe distribuirse de modo que se evite:

- Tensión u holgura excesivas de los hilos en las conexiones de los terminales;

- Daños en el aislamiento de los conductores

(c) La eliminación de las baterías usadas debe hacerse según las normas municipales de reciclado y recuperación de residuos.

(d) Antes de realizar operaciones de mantenimiento, DESCONECTE los cables de alimentación y del teléfono.

(e) NO pase ningún cable sobre las placas de circuito.

(f) El instalador es el responsable de garantizar que haya un dispositivo de desconexión de fácil acceso en el edificio para instalaciones de conexión permanente.

La fuente de alimentación debe ser de Clase II, A PRUEBA DE FALLOS con aislamiento doble o reforzado entre el circuito PRIMARIO y SECUNDARIO y la CARCASA y debe estar homologado por las autoridades locales. Se respetará la normativa nacional vigente relativa al cableado.

Recomendaciones para la colocación de detectores de humo y CO

La siguiente información constituye únicamente una recomendación general y se aconseja consultar los códigos y reglamentos locales contra incendios para ubicar e instalar las alarmas de humo y de CO.

Detectores de humo

Hay estudios que indican que todos los incendios hostiles que se producen en viviendas generan humo en mayor o menor medida. Las cantidades de humo detectables preceden a los niveles de calor detectables en la mayoría de casos. Las alarmas de humo deben instalarse fuera de las áreas de descanso y en cada planta de la vivienda.

DSC recomienda la instalación de más alarmas de humo de las necesarias para una mínima protección. Entre las otras áreas que deben protegerse se incluyen: el sótano; los dormitorios, sobre todo si en ellos duermen fumadores; el comedor; las habitaciones con humo y de usos múltiples; y las entradas que no estén protegidas por las unidades necesarias.

En techos lisos, los detectores pueden espaciarse 9,1 m (30 pies) como recomendación. Puede que sean necesarios otros espaciamientos en función de la altura del techo, el flujo de aire, la existencia de vigas, techos sin aislamiento, etc. Consulte el Código nacional de alarmas contra incendios NFPA 72, CAN/ULC-S553-M86 u otra normativa nacional pertinente para conocer las recomendaciones de instalación.

- No coloque los detectores de humo en lo alto de techos puntiagudos o a dos aguas; los espacios muertos de estas zonas pueden impedir la detección de humo.
- Evite áreas con turbulencias de aire, como son cerca de puertas, ventiladores o ventanas. El movimiento rápido del aire alrededor del detector puede impedir que entre el humo en el detector.
- No coloque los detectores en lugares con mucha humedad.
- No coloque los detectores en lugares cuya temperatura supere los 38 °C (100°F) o descienda por debajo de los 5 °C (41°F).
- Los detectores de humo deben instalarse siempre según la norma NFPA 72, el Código nacional de alarma contra incendios. Los detectores de humo deben colocarse siempre de acuerdo con lo siguiente:

“Los detectores de humo se instalarán fuera de cada una de las áreas de descanso e inmediatamente junto a los dormitorios y en cada una de las plantas añadidas de la unidad de vivienda familiar, incluidos los sótanos, pero exceptuando los entresuelos y los áticos aún sin acabar. En nuevas construcciones, se instalará también un detector de humo en cada dormitorio”. Disposición dividida en niveles: Se precisan detectores de humo en las zonas indicadas. Los detectores de humo son opcionales cuando no haya una puerta entre la sala de estar y la sala de juegos.



Figura 1



Figura 2

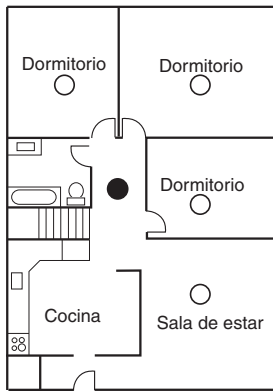

Figura 3

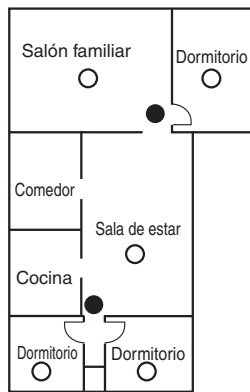

- Detectores de humo para mayor protección
- Detectores de humo para protección mínima

Figura 3a

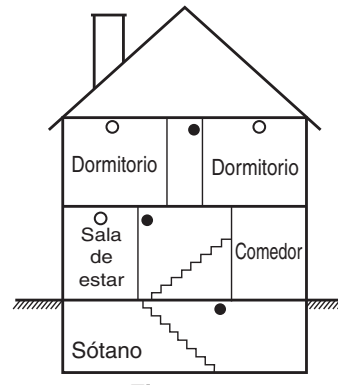
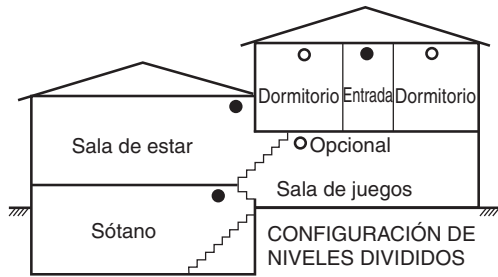
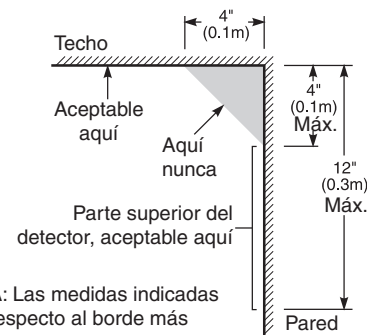

NOTA: Las medidas indicadas son respecto al borde más próximo al detector

Figura 4

Detectores de CO

El monóxido de carbono (CO) se mueve libremente por el aire. Los lugares recomendados son las áreas de descanso de la vivienda o lo más cerca posible de ellas. El cuerpo humano es muy vulnerable a los efectos del CO mientras duerme. Para obtener la máxima protección, debe colocarse una alarma de CO fuera de las principales áreas de descanso o en cada nivel de la vivienda. La Figura 5 muestra los lugares recomendados de la vivienda. El sensor electrónico detecta el monóxido de carbono, mide su concentración y hace sonar la alarma antes de que se alcancen niveles potencialmente perjudiciales.

NO coloque la alarma de CO en las siguientes áreas:

- Donde la temperatura pueda descender por debajo de los -10 °C o pueda superar los 40 °C.
- Cerca de humos desprendidos por disolventes de pintura.
- A 1,5 metros (5 pies) de aparatos con llamas, como pueden ser hornos, estufas y chimeneas.
- En salidas de gases de escape de motores de gas, rejillas de ventilación, tiros de humos o chimeneas.
- No debe colocarse cerca del tubo de escape de automóviles, ya que se dañará el detector.



Figura 5

Garantía Limitada

Digital Security Controls garantiza al comprador original que por un periodo de doce meses desde la fecha de compra, el producto está libre de defectos en materiales y hechura en uso normal. Durante el periodo de la garantía, Digital Security Controls, decide si o no, reparará o reemplazará cualquier producto defectuoso devolviendo el producto a su fábrica, sin costo por labor y materiales. Cualquier repuesto o pieza reparada está garantizada por: el resto de la garantía original o noventa (90) días, cualquiera de las dos opciones de mayor tiempo. El propietario original debe notificar puntualmente a Digital Security Controls por escrito que hay un defecto en material o hechura, tal aviso escrito debe ser recibido en todo evento antes de la expiración del periodo de la garantía. No hay absolutamente ningún tipo de garantía sobre software y todos los productos de software son vendidos como una licencia de usuario bajo los términos del contrato de licencia del software incluido con el producto. El comprador asume toda responsabilidad por la apropiada selección, instalación, operación y mantenimiento de cualquier producto comprado a DSC. La garantía de los productos hechos a medida alcanzan solamente a aquellos productos que no funcionen al momento de la entrega. En tales casos, DSC puede reemplazarlos o acreditarlos, a opción de DSC.

Garantía Internacional

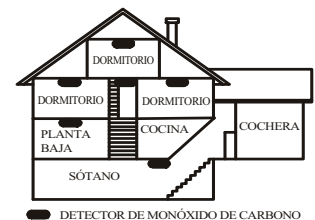
La garantía para los clientes internacionales es la misma que para cualquier cliente de Canadá y los Estados Unidos, con la excepción que Digital Security Controls no será responsable por cualquier costo aduanero, impuestos o VAT que puedan ser aplicados.

Procedimiento de la Garantía

Para obtener el servicio con esta garantía, por favor devuelva el(los) artículo(s) en cuestión, al punto de compra. Todos los distribuidores autorizados tienen un programa de garantía. Cualquiera que devuelva los artículos a Digital Security Controls, debe primero obtener un número de autorización. Digital Security Controls, no aceptará ningún cargamento de devolución sin que haya obtenido primero el número de autorización.

Condiciones para Cancelar la Garantía

Esta garantía se aplica solamente a defectos en partes y en hechura concerniente al uso normal. Esta no cubre:

- daños incurridos en el manejo de envío o cargamento;
- daños causados por desastres tales como incendio, inundación, vientos, terremotos o rayos eléctricos;
- daños debido a causas más allá del control de Digital Security Controls, tales como excesivo voltaje, choque mecánico o daño por agua;
- daños causados por modificaciones no autorizadas, alteraciones, modificaciones u objetos extraños.
- daños causados por perifericos (a menos que los perifericos fueron suministrados por DSC);
- defectos causados por falla en el suministro un ambiente apropiado para la instalación de los productos;
- daños causados por el uso de productos, para propósitos diferentes, para los cuales fueron designados;
- daño por mantenimiento no apropiado;
- daño ocasionado por otros abusos, mal manejo o una aplicación no apropiada de los productos.

Items no cubiertos por la Garantía

Además de los ítems que cancelan la Garantía, los siguientes ítems no serán cubiertos por la Garantía: (i) costo de flete hasta el centro de reparación; (ii) los productos que no sean identificados con la etiqueta de producto de DSC y su número de lote o número de serie; (iii) los productos que hayan sido desensamblados o reparados de manera tal que afecten adversamente el funcionamiento o no permitan la adecuada inspección o pruebas para verificar cualquier reclamo de garantía. Las tarjetas o etiquetas de garantía (a menos que los productos sean acreditados o reemplazados a opción de DSC). Los productos no cubiertos por la presente garantía, o de otra manera fuera de la garantía debido al transcurso del tiempo, mal uso o daño, serán evaluados y se proveerá una estimación para la reparación. No se realizará ningún trabajo de reparación hasta que una orden de compra válida enviada por el Cliente sea recibida y un número de Autorización de Mercadería Devuelta (RMA) sea emitido por el Servicio al Cliente de DSC.

ADVERTENCIA - Por favor lea cuidadosamente

Nota para los Instaladores

Esta advertencia contiene información vital. Como el único individuo en contacto con los usuarios del sistema, es su responsabilidad entregar cada artículo en esta advertencia a la atención de los usuarios de este sistema.

Fallas del Sistema

El sistema ha sido cuidadosamente diseñado para ser tan efectivo como sea posible. Hay circunstancias, sin embargo, incluyendo incendio, robo u otro tipo de emergencias donde no podrá proveer protección. Cualquier sistema de alarma o cualquier tipo puede ser comprometido deliberadamente o puede fallar al operar como se espera por una cantidad de razones. Algunas pero no todas pueden ser:

Instalación Inadecuada

Un sistema de seguridad debe ser instalado correctamente en orden para proporcionar una adecuada protección. Cada instalación debe ser evaluada por un profesional de seguridad, para asegurar que todos los puntos y las áreas de acceso están cubiertas. Cerraduras y enganches en ventanas y puertas deben estar seguras y operar como está diseñado. Ventanas, puertas, paredes, cielo rasos y otros materiales del local deben poseer suficiente fuerza y construcción para proporcionar el nivel de protección esperado. Una reevaluación se debe realizar durante y después de cualquier actividad de construcción. Una evaluación por el departamento de policía o bomberos es muy recomendable si este servicio está disponible.

Conocimiento del Cliente

Un sistema de alarma tiene características de seguridad las cuales fueron concocidas para ser efectivas en el momento de la fabricación. Es posible que personas con intenciones criminales desarrollen técnicas las cuales reducen la efectividad de estas características. Es muy importante que el sistema de seguridad se revise periódicamente, para asegurar que sus características permanezcan efectivas y que sean actualizadas o reemplazadas si se ha encontrado que no proporcionan la protección esperada.

Acceso por Intrusos

Los intrusos pueden entrar a través de un punto de acceso no protegido, burlar un dispositivo de sensor, evadir detección moviéndose a través de un área de cubrimiento insuficiente, desconectar un dispositivo de advertencia, o interferir o evitar la operación correcta del sistema.

Falla de Energía

Las unidades de control, los detectores de intrusión, detectores de humo y muchos otros dispositivos de seguridad requieren un suministro de energía adecuado para una correcta operación. Si un dispositivo opera por baterías, es posible que las baterías fallen. Aún si las baterías no han fallado, estas deben ser cargadas, en buena condición e instaladas correctamente. Si un dispositivo opera por corriente CA, cualquier interrupción, aún lenta, hará que el dispositivo no funcione mientras no tiene energía. Las interrupciones de energía de cualquier duración son a menudo acompañadas por fluctuaciones en el voltaje lo cual puede dañar equipos electrónicos tales como sistemas de seguridad. Después de que ocurre una interrupción de energía, inmediatamente conduzca una prueba completa del sistema para asegurarse que el sistema esté funcionando como es debido.

Falla en Baterías Reemplazables

Los transmisores ambientales de este sistema han sido diseñados para proporcionar años de duración de la batería bajo condiciones normales. La energía para el funcionamiento de la batería, es una función de el ambiente, el uso y el tipo del dispositivo. Las condiciones ambientales tales como la exagerada humedad, altas o bajas temperaturas, o cantidades de oscilaciones de temperaturas pueden reducir la duración de la batería. Mientras que cada dispositivo de transmisión tenga un monitor de batería bajo el cual identifica cuando la batería necesita ser reemplazada, este monitor puede fallar al operar como es debido. Pruebas y mantenimiento regulares mantendrán el sistema en buenas condiciones de funcionamiento.

Compromiso de los Dispositivos de Frecuencia de Radio (Inalámbricos)

Las señales no podrán alcanzar el receptor bajo todas las circunstancias las cuales incluyen objetos metálicos colocados en o cerca del camino del radio o interferencia deliberada y otra interferencia de señal de radio inadvertida.

Usuarios del Sistema

Un usuario no podrá operar un interruptor de pánico o emergencias posiblemente debido a una inhabilidad física permanente o temporal, incapaz de alcanzar el interruptor a tiempo, o no está familiarizado con la correcta operación. Es muy importante que todos los usuarios del sistema sean entrenados en la correcta operación del sistema de alarma y que ellos sepan como responder cuando el sistema indica una alarma.

Detectores de Humo

Los detectores de humo, que son una parte del sistema, pueden no alertar correctamente a los ocupantes de un incendio por un número de razones, algunas son las siguientes. Los detectores de humo pueden haber sido instalados o ubicados incor-

La responsabilidad de Digital Security Controls, en la falla para reparar el producto bajo esta garantía después de un número razonable de intentos será limitada a un reemplazo del producto, como el remedio exclusivo para el rompimiento de la garantía. Bajo ninguna circunstancia Digital Security Controls, debe ser responsable por cualquier daño especial, incidental o consiguiente basado en el rompimiento de la garantía, rompimiento de contrato, negligencia, responsabilidad estricta o cualquier otra teoría legal. Tales daños deben incluir, pero no ser limitados a, pérdida de ganancias, pérdida de productos o cualquier equipo asociado, costo de capital, costo de sustitutos o reemplazo de equipo, facilidades o servicios, tiempo de inactividad, tiempo del comprador, los reclamos de terceras partes, incluyendo clientes, y perjuicio a la propiedad. Las leyes de algunas jurisdicciones limitan o no permiten la renuncia de daños consecuentes. Si las leyes de dicha jurisdicción son aplicables sobre cualquier reclamo por o en contra de DSC, las limitaciones y renuncias aquí contenidas serán las de mayor alcance permitidas por la ley. Algunos estados no permiten la exclusión o limitación de daños incidentales o consecuentes, en tal caso lo arriba mencionado puede no ser aplicable a Ud.

Renuncia de Garantías

Esta garantía contiene la garantía total y debe prevalecer sobre cualquiera otra garantía y todas las otras garantías, ya sea expresada o implícita (incluyendo todas las garantías implicadas en la mercancía o fijada para un propósito en particular) Y todas las otras obligaciones o responsabilidades por parte de Digital Security Controls Digital Security Controls, no asume o autoriza a cualquier otra persona para que actúe en su representación, para modificar o cambiar esta garantía, ni para asumir cualquier otra garantía o responsabilidad concerniente a este producto.

Esta renuncia de garantía y garantía limitada son regidas por el gobierno y las leyes de la provincia de Ontario, Canadá. ADVERTENCIA: Digital Security Controls, recomienda que todo el sistema sea completamente probado en forma regular. Sin embargo, a pesar de las pruebas frecuentes, y debido a, pero no limitado a, sabotaje criminal o interrupción eléctrica, es posible que este producto falle en trabajar como es esperado.

Cierre del Instalador

Cualquier producto regresado a DSC con la opción de Cierre del Instalador habilitada y ninguna otra falla aparente estará sujeto a cargos por servicio.

Reparaciones Fuera de la Garantía

Digital Security Controls, en su opción reemplazará o reparará los productos por fuera de la garantía que sean devueltos a su fábrica de acuerdo a las siguientes condiciones. Cualquiera que esté regresando los productos a Digital Security Controls, debe primero obtener un número de autorización. Digital Security Controls, no aceptará ningún cargamento sin un número de autorización primero.

Los productos que Digital Security Controls, determine que son reparables serán reparados y regresados. Un cargo fijo que Digital Security Controls, ha predeterminado y el cual será revisado de tiempo en tiempo, se exige por cada unidad reparada. Los productos que Digital Security Controls, determine que no son reparables serán reemplazados por el producto más equivalente disponible en ese momento. El precio actual en el mercado del producto de reemplazo se cobrará por cada unidad que se reemplace.

rectamente . El humo no puede ser capaz de alcanzar los detectores de humo, como cuando el fuego es en la chimenea, paredes o techos, o en el otro lado de las puertas cerradas. Los detectores de humo no pueden detectar humo de incendios en otros niveles de la residencia o edificio.

Cada incendio es diferente en la cantidad de humo producida y la velocidad del incendio. Los detectores de humo no pueden detectar igualmente bien todos los tipos de incendio. Los detectores de humo no pueden proporcionar una advertencia rápida de incendios causados por descuido o falta de seguridad como el fumar en cama, explosiones violentas, escape de gas, el incorrecto almacenamiento de materiales de combustión, circuitos eléctricos sobrecargados, el juego con fósforos por parte de los niños o un incendio provocado.

Aún si el detector de humo funciona como está diseñado, pueden haber circunstancias donde hay insuficiente tiempo de advertencia para permitir a los ocupantes escapar a tiempo para evitar heridas o muerte.

Detectores de Movimiento

Los detectores de movimiento solamente pueden detectar movimiento dentro de las áreas designadas como se muestra en las respectivas instrucciones de instalación. Los detectores de movimiento no pueden discriminar entre intrusos y los que habitan el local o residencia. Los detectores de movimiento no proporcionan un área de protección volumétrica. Estos poseen múltiples rayos de detección el movimiento solamente puede ser detectado en áreas no obstruidas que están cubiertas por estos rayos. Ellos no pueden detectar movimiento que ocurre detrás de las paredes, cielo rasos, pisos, puertas cerradas, separaciones de vidrio, puertas o ventanas de vidrio. Cualquier clase de sabotaje ya sea intencional o sin intención tales como encubrimiento, pintando o regando cualquier tipo de material en los lentes, espejos, ventanas o cualquier otra parte del sistema de detección perjudicará su correcta operación.

Los detectores de movimiento pasivos infrarrojos operan detectando cambios en la temperatura. Sin embargo su efectividad puede ser reducida cuando la temperatura del ambiente aumenta o disminuye de la temperatura del cuerpo o si hay orígenes intencionales o sin intención de calor en o cerca del área de detección. Algunos de los orígenes de calor pueden ser calentadores, radiadores, estufas, asadores, chimeneas, luz solar, ventiladores de vapor, alumbrado y así sucesivamente.

Dispositivos de Advertencia

Los dispositivos de advertencia, tales como sirenas, campanas, bocina, o estroboscópicos no podrán alertar o despertar a alguien durmiendo si hay una puerta o pared intermedio. Si los dispositivos de advertencia están localizados en un nivel diferente de la residencia o premisas, por lo tanto es menos posible que los ocupantes puedan ser advertidos o despertados. Los dispositivos de advertencia audible pueden ser interferidos por otros orígenes de ruidos como equipos de sonido, radio, televisión, actividades de ruido de auto o otros electrodomésticos, o el tráfico. Los dispositivos de advertencia audible, inclusive de ruido fuerte, pueden no ser escuchados por personas con problemas del oído.

Líneas Telefónicas

Si las líneas telefónicas son usadas para transmitir alarmas, ellas pueden estar fuera de servicio u ocupadas por cierto tiempo. También un intruso puede cortar la línea o sabotear su operación por medios más sofisticados lo cual sería de muy difícil la detección.

Tiempo Insuficiente

Pueden existir circunstancias cuando el sistema funcione como está diseñado, y aún los ocupantes no serán protegidos de emergencias debido a su inhabilidad de responder a las advertencias en cuestión de tiempo. Si el sistema es supervisado, la respuesta puede no ocurrir a tiempo para proteger a los ocupantes o sus pertenencias.

Falla de un Componente

A pesar que todos los esfuerzos que se han realizado para hacer que el sistema sea lo más confiable, el sistema puede fallar en su función como se ha diseñado debido a la falla de un componente.

Prueba Incorrecta

La mayoría de los problemas que evitan que un sistema de alarma falle en operar como es debido puede ser encontrada por nuevas pruebas y mantenimiento regular. Todos los estándares de años de pruebas semestralmente o inmediatamente después de una instalación, un intento de intrusión (incendio, tormenta, terremoto, accidente o cualquier clase de actividad de construcción dentro o fuera de la premisa. La prueba debe incluir todos los dispositivos de sensor, teclados, consolas, dispositivos para indicar alarmas y otros dispositivos operacionales que sean parte del sistema.

Seguridad y Seguro

A pesar de sus capacidades, un sistema de alarma no es un sustituto de un seguro de propiedad o vida. Un sistema de alarma tampoco es un sustituto para los dueños de la propiedad, inquilinos, u otros ocupantes para actuar prudentemente a prevenir o minimizar los efectos dañinos de una situación de emergencia.

IMPORTANTE – LEA ATENTAMENTE: el Software DSC comprado con o sin Productos y Componentes tiene las siguientes características de licencia registrada y es el siguiente: Este Acuerdo de Licencia de Usuario Final (End-User License Agreement — "EULA") es un acuerdo legal entre Usted (la compañía, individuo o entidad que ha adquirido el Software y cualquier Hardware relacionado) y Digital Security Controls, una división de Tyco Safety Products Canada Ltd. ("DSC"), el fabricante de los sistemas de seguridad integrados y programador del software y de todos los productos o componentes relacionados ("HARDWARE") que usted ha adquirido. Si el producto de software DSC ("PRODUCTO DE SOFTWARE" o "SOFTWARE") necesita estar acompañado de HARDWARE y NO está acompañado de nuevo HARDWARE, usted no puede usar, copiar o instalar el PRODUCTO DE SOFTWARE. El PRODUCTO DE SOFTWARE incluye software y puede incluir medios asociados, materiales impresos y documentación "en línea" o electrónica. Cualquier software previsto con el PRODUCTO DE SOFTWARE que está asociado a un acuerdo de licencia de usuario final separado es licenciado a Usted bajo los términos de ese acuerdo de licencia. Al instalar, copiar, realizar la descarga, almacenar, acceder o, de otro modo, usar el PRODUCTO DE SOFTWARE, Usted se somete incondicionalmente a los límites de los términos de este EULA, incluso si este EULA es una modificación de cualquier acuerdo o contrato previo. Si usted está de acuerdo con los términos de este EULA, DSC no podrá licenciarle el PRODUCTO DE SOFTWARE y Usted no tendrá el derecho de usuario.

LICENCIA DE PRODUCTO DE SOFTWARE

El PRODUCTO DE SOFTWARE está protegido por leyes de derecho de autor y acuerdos de derecho de autor, así como otros tratados y leyes de propiedad intelectual. El PRODUCTO DE SOFTWARE es licenciado, no vendido.

1. CONCESIÓN DE LICENCIA. Este EULA le concede los siguientes derechos.

(a) Instalación y uso del software — Para cada licencia que Usted adquiere, Usted puede instalar tan sólo una copia del PRODUCTO DE SOFTWARE. (b) Mantenimiento/Usó en red — El PRODUCTO DE SOFTWARE no puede ser instalado, accedido, mostrado, ejecutado, compartido o usado al mismo tiempo desde diferentes ordenadores, incluyendo una estación de trabajo, terminal u otro dispositivo electrónico ("Dispositivo"). En otras palabras, si Usted tiene varias estaciones de trabajo, Usted tendrá que adquirir una licencia para cada estación de trabajo donde usará el SOFTWARE.

(c) Copia de seguridad — Usted puede tener copias de seguridad del PRODUCTO DE SOFTWARE, pero sólo puede tener una copia por licencia instalada en un momento determinado. Usted puede usar la copia de seguridad solamente para propósitos de archivo. Excepto del modo en que está expresamente previsto en este EULA, Usted no puede hacer copias del PRODUCTO DE SOFTWARE de otro modo, incluyendo los materiales impresos que acompañan al SOFTWARE.

2. RESTRICCIONES DE LOS DERECHOS DE LICENCIADO.

- (a) Limitaciones en Ingeniería Reversa, Descompilación y Desmontado — Usted no puede realizar ingeniería reversa, descompilar o desmontar el PRODUCTO DE SOFTWARE, excepto y solamente en la medida en que dicha actividad está expresamente permitida por la ley aplicable, no obstante esta limitación. Usted no puede realizar cambios ni modificaciones al Software, sin el permiso escrito de una oficina de DSC. Usted no puede compartir avisos de propiedad, marcas o etiquetas del Producto de Software. Usted debería imprimir medidas razonables que aseguren el cumplimiento de los términos y condiciones de este EULA.
- (b) Separación de los Componentes — El PRODUCTO DE SOFTWARE se licencia como un producto único. Sus partes componentes no pueden ser separadas para el uso en más de una unidad de HARDWARE.
- (c) Producto ÚNICO INTEGRADO — Si usted adquirió este SOFTWARE con HARDWARE, entonces el PRODUCTO DE SOFTWARE está licenciado con el HARDWARE como un producto único integrado. En este caso, el PRODUCTO DE SOFTWARE puede ser usado solamente con el HARDWARE, tal y como se establece más adelante en este EULA.
- (d) Alquiler — Usted no puede alquilar, prestar o arrendar el PRODUCTO DE SOFTWARE. No puede disponibilizarlo a terceros ni colgarlo en línea o usarlo en un sitio web.
- (e) Transferencia de Producto de Software — Usted puede transferir todos sus derechos bajo este EULA sólo como parte de una venta permanente y transferencia del HARDWARE, desde que Usted no retenga copia y transfiera todo el PRODUCTO DE SOFTWARE (incluyendo todas las partes componentes, los materiales impresos y mediáticos y cualquier actualización y este EULA) y desde que el receptor esté conforme con los términos de este EULA. El PRODUCTO DE SOFTWARE es una actualización, cualquier transferencia debe incluir también todas las versiones previas del PRODUCTO DE SOFTWARE.

(f) Término - Sin perjuicio de cualesquiera otros derechos, DSC puede terminar este EULA si Usted negligencia el cumplimiento de los términos y condiciones de este EULA. En tal caso, usted debe destruir todas las copias del PRODUCTO DE SOFTWARE y todas sus partes componentes.

(g) Marcas registradas — Este EULA no le concede ningún derecho conectado con ninguna de las marcas registradas de DSC o de sus proveedores.

3. DERECHOS DE AUTOR - Todos los derechos de título y propiedad intelectual en este y relativos a este PRODUCTO DE SOFTWARE (incluyendo, pero no limitándose a todas las imágenes, fotografías y textos incorporados al PRODUCTO DE SOFTWARE), los materiales impresos que acompañan, y todas las copias del PRODUCTO DE SOFTWARE, son propiedad de DSC o de sus proveedores. Usted no puede copiar los materiales impresos que acompañan al PRODUCTO DE SOFTWARE. Todos los títulos y derechos de propiedad intelectual en y relativos al contenido que pueden ser accedidos a través del uso del PRODUCTO DE SOFTWARE son de propiedad de su respectivo propietario de contenido y pueden estar protegidos por derechos de autor u otros tratados y leyes de propiedad intelectual. Este EULA no le concede ningún derecho de usar tal contenido. Todos los derechos no expresamente concedidos por este EULA están reservados a DSC y sus proveedores.

4. RESTRICCIONES DE EXPORTACIÓN - Usted se compromete a no exportar o reexportar el PRODUCTO DE SOFTWARE a ningún país, persona o entidad que imponga las restricciones regulares. Todos los estándares de años de pruebas semestralmente o inmediatamente después de una instalación, un intento de intrusión (incendio, tormenta, terremoto, accidente o cualquier clase de actividad de construcción dentro o fuera de la premisa. La prueba debe incluir todos los dispositivos de sensor, teclados, consolas, dispositivos para indicar alarmas y otros dispositivos operacionales que sean parte del sistema.

5. ELECCIÓN DE LEY - Este Acuerdo de Licencia de Software se rige por las leyes de la Provincia de Ontario, Canadá.

6. ARBITRAJE - Todas las disputas que surjan con relación a este Acuerdo estarán determinadas por medio del arbitraje final y vinculante, de acuerdo con el Arbitration Act, y las partes acuerdan someterse a la decisión del árbitro. El lugar de arbitraje será Toronto, Canadá, y la lengua de arbitraje será el inglés.

7. GARANTÍA LIMITADA.

(a) SIN GARANTÍA - DSC PROVEE EL SOFTWARE "TAL COMO ES". SIN GARANTÍA. DSC NO GARANTIZA QUE EL SOFTWARE SATISFAGA SUS NECESIDADES O QUE TAL OPERACIÓN DEL SOFTWARE SERÁ ININTERRUPTA O LIBRE DE ERRORES.

(b) CANCELACIÓN DE OTRAS GARANTÍAS. DSC TAMPOCO ASUME NI AUTORIZA A NINGUNA OTRA PERSONA QUE PRETENDA CANCELAR O MODIFICAR LAS GARANTÍAS DE DSC. DSC TAMPOCO ASUME NI AUTORIZA A NINGUNA OTRA PERSONA QUE PRETENDA ACTUAR EN SU NOMBRE PARA MODIFICAR O CAMBIAR ESTA GARANTÍA NI PARA ASUMIR PARA ELLA NINGUNA OTRA GARANTÍA O RESPONSABILIDAD RELATIVA A ESTE PRODUCTO DE SOFTWARE.

(c) LIMITACIÓN DE RESPONSABILIDAD. CUOTA DE RIESGO DE LA GARANTÍA - EN CUALQUIER CASO, SI ALGUNA LEY IMPLICA RESPONSABILIDAD O OTRAS GARANTÍAS ESTABLECIDAS EN ESTE ACUERDO DE LICENCIA, TODA LA RESPONSABILIDAD DE DSC BAJO CUALQUIER DISPOSICIÓN DE ESTE ACUERDO DE LICENCIA SE LIMITARÁ A LA MAYOR CANTIDAD YA PAGADA POR USTED PARA LICENCIAR EL PRODUCTO DE SOFTWARE Y CINCO DÓLARES CANADIENSES (CAD\$5.00), DEBIDO A QUE ALGUNAS JURISDICCIONES NO ACEPTAN LA EXCLUSIÓN O LIMITACIÓN DE LA RESPONSABILIDAD PARA DAÑOS CONSECUENTES O INCIDENTALES. LA CANTIDAD DE CINCO DÓLARES CANADIENSES (CAD\$5.00) SE APLICARÁ SI USTED:

- (d) EXCEPCIÓN DE LAS GARANTÍAS - ESTA GARANTÍA CONTIENE LA GARANTÍA COMPLETA Y ES VÁLIDA, EN LUGAR DE CUALQUIER OTRA GARANTÍA, YA EXPRESA O IMPLÍCITA (INCLUYENDO TODAS LAS GARANTÍAS IMPLÍCITAS DE MERCANTILIDAD O APTITUD PARA UN PROPÓSITO DETERMINADO) Y DE TODAS LAS OBLIGACIONES O RESPONSABILIDADES POR PARTE DE DSC.
- (e) REPARACIÓN EXCLUSIVA Y LIMITACIÓN DE GARANTÍA - BAJO NINGUNA CIRCUNSTANCIA DSC SERÁ RESPONSABLE DE CUALQUIER DAÑO ESPECÍFICO O DAÑO RESULTANTE O DAÑOS INDIRECTOS BASADOS EN INFRACCIÓN DE LA GARANTÍA. INFRACCIÓN DEL CONTRATO, NEGLIGENCIA, RESPONSABILIDAD ESTRUCTA O CUALQUIER OTRA TEORÍA LEGAL. TALES DAÑOS INCLUYEN, PERO NO SE LIMITAN, A PÉRDIDAS DE BENEFICIOS, PÉRDIDA DEL PRODUCTO DE SOFTWARE O CUALQUIER EQUIPO ASOCIADO, COSTE DE CAPITAL, COSTE DE SUSTITUCIÓN O REEMPLAZO DE EQUIPO, INSTALACIONES O SERVICIOS, DOWN TIME, TIEMPO DEL COMPRADOR, REIVINDICACIONES DE TERCEROS, INCLUYENDO CLIENTES Y DAÑOS A LA PROPIEDAD.
- (f) ADVERTENCIA: DSC recomienda que se pruebe todo el sistema completamente de modo regular. Sin embargo, a pesar de las pruebas frecuentes, y debido a ellas, pero no limitado a las mismas, intento criminal de forzarlo o interrupción eléctrica, es posible que este PRODUCTO DE SOFTWARE falle con relación al desempeño esperado.

Introducción

Este manual suministra informaciones de instalación y programación para el sistema de alarma inalámbrica bidireccional modelos SCW9055(D)(G)(I) y SCW9057(D)(G)(I). Las plataformas de hardware disponibles para las versiones de 433 MHz son descritas a continuación.

Diferencias de Modelo SCW9055/57

- El sistema modelo SCW9057 incluye todas las características de SCW9055 además de la audición de audio bidireccional.
- Los modelos "D" incluyen un módulo de comunicador alternativo TL2553G o TL255GS. Este módulo combina comunicaciones Ethernet/Internet 3G/GSM y T-Link TCP/IP. Cualquier función puede ser programada como comunicador primario o de backup.
- Los modelos "G" incluyen un módulo de comunicador alternativo 3G2055 o GS2055. El modelo 3G2055 es un comunicador celular inalámbrico 3G. El GS2055 incluye un comunicador celular inalámbrico. Cualquier función puede ser programada como comunicador primario o de backup. Los modelos: 3G8055(I) y CD8055(I) contienen una interface inalámbrica que permite la comunicación con otras aplicaciones domésticas. Adicionalmente, los modelos que terminan en I contienen una interface de captura de imagen. La funcionalidad de la interface inalámbrica y de la interface de captura de imagen es considerada suplementaria y no interfiere con la funcionalidad requerida para UL/ULC.
- Los modelos "I" incluyen un módulo TL255. TL255 es un Comunicador Ethernet/Internet T-Link TCP/IP que puede ser programado como siendo el comunicador primario o de backup.

Modelos SCW9055/57

Modelo (SCW9055/57)	Frecuencia (MHZ)	TL2553G (D)	TL255GS (D)	3G2055 (G)	GS2055 (G)	3G8055(I) (G)	CD8055(I) (G)	TL255 (I)
-433	433.92	✗	✗	✗	✗	✗	✗	✗
D-433	433.92	✓	✓	✗	✗	✗	✗	✗
G-433	433.92	✗	✗	✓	✓	✓	✓	✗
I-433	433.92	✗	✗	✗	✗	✗	✗	✓

NOTA:

Todos los modelos pueden comunicarse vía línea telefónica (PSTN) además de un celular 3G o GSM e Internet conforme descrito anteriormente. Vea la guía de instalación asociada para programación de los módulos 3G2055, módulos TL255 y TL2553G.

NOTA:

Solamente los modelos SCW9055/57-433, SCW9055G-433, SCW9055D-433 y SCW9055I-433 son certificados UL/ULC.

Dispositivos Inalámbricos Compatibles

La tabla a continuación lista todos los dispositivos inalámbricos compatibles con el panel de alarma SCW9055/57.

Tabla 1-1 Dispositivos Inalámbrico Compatibles	
Los prefijos WS, WLS y EV indican un dispositivo inalámbrico unidireccional. El prefijo WT indica un dispositivo inalámbrico bidireccional.	
Descripciones	SCW9055/57-433
Teclados Inalámbrico (ver nota)	UL _L WT5500-433 UL _L WT5500P-433 UL _L WTK5504
Llave de proximidad	UL _L PT4
Repetidor Inalámbrico Unidireccional	UL _L WS4920
Contactos de Puerta	UL _L WS4945 UL _L WS4965 **WS4975 EV-DW4917 EV-DW4955 ***EV-DW4975
Detectores de Movimiento	UL _L WS4904 UL _L WS4904P UL _L WLS914-433
Detector de Humo	UL _L WS4916 UL _L WS4926
Detector de Monóxido de Carbono	UL _L WS4913

Para Uso Inmediato

Panel de Alarma SCW9055/57
Kit de herramientas para montaje
Manuales de Instalación y del Usuario Ctd. (1) cada.
Hojas de instalación de Dispositivo Unidireccional y Bidireccional conforme sea necesario

Gabinetes

La tarjeta principal y el teclado del SCW9055/57 están instalados en un gabinete de plástico. Las llaves de protección contra violación están instaladas en el gabinete incluyendo la protección contra apertura de la puerta y/o la remoción de la posición de montaje. La tapa superior del gabinete puede ser removida utilizando un desatornillador plano.

Dimensiones:

SCW9055/57:
227mm(L) x 141mm(A) x 42mm(P)
WT5500 (incluyendo soporte para montaje en pared):
125mm(L) x 165mm(A) x 38mm(P)

Receptores compatibles: SG-System I, Receptores compatibles: SG-System II, receptores compatibles: SG-System III, Receptores compatibles: SG-System IV.

Solamente dispositivos aprobados UL deben ser utilizados con sistemas certificados UL/ULC.

** No disponible en América del Norte, América del Sur y Nueva Zelanda

Detector de Inundación	WS4985
Detectores de Quiebra de Vidrio	ULWLS912L-433
Detector de Choque	EV-DW4927
Sirenas Inalámbricas	Ambiente Interno ULWT4901 Ambiente Externo ULWT4911
Llaveros Inalámbricos	ULWS4939 WS4949 WS4959 WS4969 WS4979 ULWT4989
Pendientes de Pánico	ULWS4938 WS4938-2W
Asalto	WLS928-433
Módulo de Integración Inalámbrico Bidireccional	IT-410

***Disponible solamente en América del Norte, América del Sur y Nueva Zelanda

Nota: Para instalaciones en conformidad con SIA CP-01, los componentes mínimos necesarios son: Panel de Control SCW9055-433 o SCW9057-433. Componentes opcionales que pueden ser usados con el sistema: TL255, TL2553G, TL255GS, 3G2055, GS2055, WT5500(P)-433, PT4, WT4901 y WT4911.

Nota: Para SIA CP-01 instalaciones, llaveros (WS4939, WS4938 y WT4989) no puede ser utilizado para la funcionalidad de pnaic / alarma, sólo para armar y desarmar a las funciones.

Nota: El software WT5500X-433 versión 1.4 ó una versión superior es necesario para exhibir las zonas 33-64. Si utiliza el software WT5500 versión 1.3 ó una versión inferior, los detectores de CO deberán ser registrados como zona 1-32.

Especificaciones de Producto

Especificaciones de Equipo de Control e Indicación

Configuración de Zonas

- 64 Zonas inalámbricas soportadas y 2 zonas con cables disponibles en la tarjeta-madre
- 28 tipos de zona, 13 atributos de zona programables
- Configuraciones de Zonas disponibles: normalmente cerrada, EOL y DEOL simples, supervisados
- Soporta 4 teclado inalámbrico: modelo WT5500, WT5500P ó WTK5504 (433 MHz)
- Soporta 16 llaveros de acceso remoto en separado: modelos WT4989, WS4939, WS4949, WS4959, WS4969
- Con teclado WT5500P, 16 tarjetas de proximidad compatibles separados: el modelo PT4/PT8

Códigos de Acceso

- Hasta 16 códigos de acceso: 16 (nivel 2), un código maestro de sistema (nivel 3), un código de instalador (nivel 3) y un código de mantenimiento
- Atributos programables para cada código de usuario (refiérase a la Guía de Usuario SCW9055/57 para más detalles)
- 58823 variaciones de código de acceso (códigos de 6 dígitos) para cada código de usuario

Salida de Dispositivo de Advertencia

- Soporta sonorizador integral con capacidad de 85 dB @ 3 m
- Soporta 4 dispositivos remotos de advertencia inalámbricos para ambientes internos/externos, modelos WT4901/WT4911
- Programable como pulsado, tres salidas temporales (conforme ISO8201) y cuatro salidas temporales (alarma de CO)
- Notificaciones de alarma de incendio y CO tiene prioridad sobre la notificación de alarma de robo

Memoria

- Memoria CMOS EEPROM
- Retiene el estado de programación y de sistema bajo falla de CA o de batería
- Retención de Datos: 20 años, como mínimo

Salidas Programables (PGMs)

- Hasta 2 salidas programables (PGM) con 13 opciones
- Salidas PGM son de tipo colector abierto y ajustadas para conexión de tierra, 50mA nominal máxima

Fuente de Alimentación

- Regulada, supervisada e integrada a la unidad de control
- Tipo A conforme la norma EN50131-6
- Clasificaciones de Entrada: 16,5V CA/20VA (Mínimo) @50/60 Hz, 100mA
- Consumo de Corriente:
 - Sin comunicador alternativo:

240V CA Primaria	100mA(CA)(Máx)
120V CA Primaria	130mA(CA)(Máx)
16,5V CA Secundaria	560mA(CA)(Máx)
 - Módulo comunicador alternativo:

240V CA Primaria	100mA(CA)(Máx)
120V CA Primaria	170mA(CA)(Máx)
16,5V CA Secundaria	760mA(CA)(Máx)
- Transformador Plug-in incluido
- Conectado, protegido por fusible en el circuito primario. Para EEUU, clasificado para 160mA/250V CA. Para NA, clasificado para nominal 114mA/120V CA
- Clasificaciones de transformador secundario: 16V CA, 20VA mínimo
- Tensión de Salida AUX: 12V CC, -15%/+15% cuando la tensión de entrada CA sea del 85% para +110% del valor
- Intensidad 100mA máx.
- Tensión de ondulación en la salida: 150mVp-p máximo
- Dispositivo de Almacenamiento: batería recargable de Níquel Metal Hidruro (NiMH), clasificada para 7,2V CC (nominal)
- Capacidad de la batería:

DSC pieza no. 17000145	1,5Ah
DSC pieza no. 17000152	3,6Ah
- Nota: 17000145 para uso con modelos SCW9055/57. 17000152 para uso con los modelos SCW9055/57 G, D e I.
- Tiempo máximo de espera 24h (AUX=0mA) / 4h (AUX=100mA)
- Tiempo de recarga hasta 80% 24 horas
- Corriente de recarga:

DSC pieza no. 17000145 (1,5Ah)	125mA
DSC pieza no. 17000152 (3,6Ah)	375mA
- Límite de indicación de problema de batería con poca carga 7,2V CC
- Límite de Recuperación de Problema de Batería con Poca Carga 7,6V CC
- Protección de descarga de batería (corte con 6V CC)
- Consumo de corriente de la tarjeta-madre (solamente batería):

SCW9055/57 (sin comunicador alternativo)	
Espera	160mA
SCW9055/57 D,G,I, SM (Incluyendo comunicador alternativo)	
Espera	190mA
Transmisión (Módulo comunicador alternativo)	195mA
- Fusibles que pueden ser recuperados (PTC) utilizados en la tarjeta de circuitos envés de fusibles sustituibles

- Supervisión para pérdida de fuente de alimentación primaria (Falla de CA), caída de batería o baja tensión de batería (Problema de Batería) con indicación suministrada en el teclado
- Reloj interno bloqueado para frecuencia de alimentación CA

Condiciones Operacionales Ambientales

- Rango de temperatura: -10°C a +55°C
- Humedad Relativa: 93% no-condensativa

Nota: prueba para UL/ULC para 0°C a +49°C, 85% Humedad Relativa.

Especificaciones para Equipos Transmisores de Alarma (ATE)

- Marcado digital integral para la tarjeta de control principal
- Soporta todos los formatos principales: SIA, Contact ID, 20BPS y Marcado Residencial
- Módulo de comunicación IP Dual Opcional/celular disponible [modelo "D" y "D-SM" (solamente NA)], solamente 3G o GSM [modelo "G" y "G-SM" (solamente NA)] o solamente IP [modelo "i" e "I-SM" (solamente NA)] puede ser instalado en el mismo gabinete y puede ser configurado como comunicador primario o de backup, con criptografía de bits AES128 más alta de aplicaciones de seguridad

Características de Supervisión de Sistema

El dispositivo modelo SCW9055/57 monitorea continuamente diversas condiciones de problema que puedan ocurrir y suministra indicación audible y visual en el teclado. Múltiples señales son indicadas utilizando los botones de desplazamiento en los teclados LCD (ninguna prioridad atribuida).





Características Adicionales

- Expulsión automática (Desactivación de Swinger) para señales de Alarma, Violación y Problemas después 3 ocurrencias en un determinado período de tiempo definido (refiérase a la sección [377]), Opción [1] alarmas, [2] violación, [3] problemas
- Opción de bloqueo de teclado programable (refiérase a la sección [012])
- Memoria Intermediaria de 500 Eventos, indicación de fecha y hora

Controles e Indicadores

El SCW9055/57 posee cuatro indicadores de estado localizados en la parte frontal derecha del panel. Vea la tabla a continuación para detalles:

Tabla 1-2 Controles e Indicadores – Panel de Alarma

Indicadores de Alarma	
	Listo: El panel está listo para ser armado.
	Armado: El panel está armado.
	Problema: Inserte [*][2] para visualizar los problemas. El color amarillo indica falla. Naranja indica un falla de obstrucción de RF.
	Alimentación CA: On = CA presente. OFF = CA ausente.

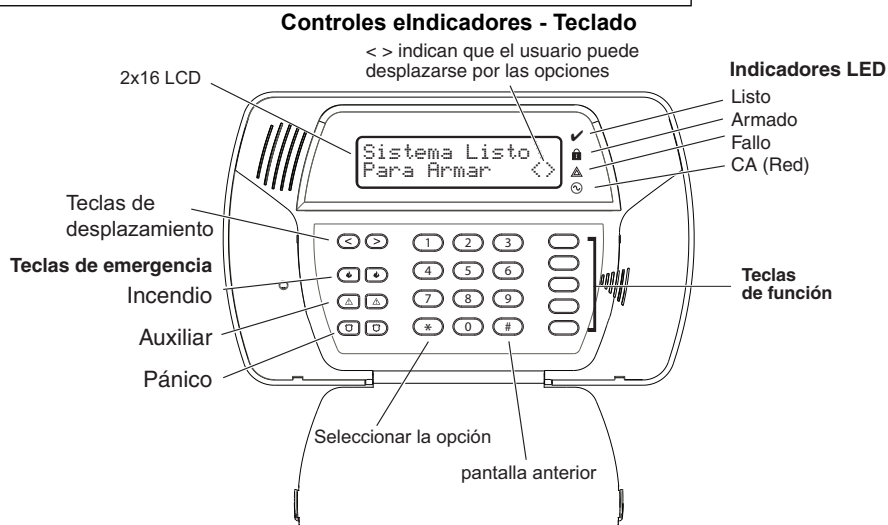

Inserción de Datos

Convenciones Utilizadas en este manual

Corchetes [] indican números los símbolos que deben ser insertados en el teclado.

p. ej., [*][8][Código de Instalador][898] requiere las siguientes inserciones clave:

[*] [8] [5] [5] [5] [5] [8] [9] [8]

[*] indica al sistema de alarma que un comando especial será insertado.

[8] ajusta el sistema de alarma para el modo Installer Programming (Programación de Instalador).

[5555] es el código estándar del instalador. El código estándar del instalador debe ser cambiado durante la programación inicial del sistema.

[898] indica que la sección de programación específica está siendo accedida p. ej. [898] Registro de Dispositivo Inalámbrico, [899] Programación de Modelos, [999] Estándar del Sistema de Alarma

Teclas Especiales:

Símbolos de desplazamiento < > en la pantalla indican las opciones que pueden ser visualizadas presionando las teclas < >. Estas teclas de desplazamiento también pueden ser utilizadas para posicionar el cursor.

La tecla [*] ejerce una función similar a la de la tecla "ENTER" en una computadora personal. Ella es generalmente utilizada para aceptar la opción de programación existente. Ella es también la primera tecla para comandos [*] y puede ser utilizada para insertar las letras A-F cuando estén en el modo de Programación del Instalador.

La tecla [#] funciona de forma similar a la tecla "ESC" en una computadora personal. Ella es generalmente utilizada para salir de la sección de programación actual o para volver al menú anterior.

Inserción de Letras

- En la Programación del Instalador, acceda la sección a la cual desea agregar un texto (normalmente una identificación del sistema).
- Utilice las teclas de flecha [<][>] para mover el cursor a la letra que desea cambiar.
- Presione la tecla numérica correspondiente la letra deseada. Cada tecla numérica accede tres letras y un número (refiérase a la tabla en el paso 4). El primer presionado de la tecla numérica muestra la primera letra. El segundo presionado muestra la segunda letra, etc.
- Para seleccionar letras minúsculas presione [*], desplace hacia "lower case" (minúsculas) y presione [*] nuevamente para seleccionar.

[1] - A, B, C, 1	[4] - J, K, L, 4	[7] - S, T, U, 7	[0] - Espacio
[2] - D, E, F, 2	[5] - M, N, O, 5	[8] - V, W, X, 8	
[3] - G, H, I, 3	[6] - P, Q, R, 6	[9] - Y, Z, 9,0	

5. Cuando la letra o número necesario sea mostrado utilice las teclas de flecha [<][>] para desplazar hacia la letra siguiente.
6. Cuando usted finaliza la programación de la Identificación de Zona, presione la tecla [*], utilice las teclas [<][>] para desplazar hacia "Save" (Grabar) y enseguida presione [*].
7. Continúe a partir del Paso 2 hasta que todas las identificaciones sean programadas.

Inserción de Caracteres ASCII

Para insertar caracteres ASCII, presione [*], desplace hacia "ASCII Entry" (Inserción de Caracteres ASCII) y enseguida presione [*] para seleccionar. Inserte el número de tres dígitos correspondientes y presione [*] para grabar y salir.

!	"	#	\$	%	&	'	()	*	+	,	-	.	/	0	1	2	3	4	5	6	7	8															
33	34	35	36	37	38	39	40	41	42	43	44	45	46	47	48	49	50	51	52	53	54	55	56															
9	:	;	<	=	>	?	@	A	B	C	D	E	F	G	H	I	J	K	L	M	N	O	P															
57	58	59	60	61	62	63	64	65	66	67	68	69	70	71	72	73	74	75	76	77	78	79	80															
Q	R	S	T	U	V	W	X	Y	Z	[¥]	^	_	\	a	b	c	d	e	f	g	h															
81	82	83	84	85	86	87	88	89	90	91	92	93	94	95	96	97	98	99	100	101	102	103	104															
i	j	k	l	m	n	o	p	q	r	s	t	u	v	w	x	y	z	{		}	→	←																
105	106	107	108	109	110	111	112	113	114	115	116	117	118	119	120	121	122	123	124	125	126	127	160															
□	┌	└	~	▪	ㄣ	ㄟ	イ	ウ	エ	オ	カ	キ	ク	コ	ケ	セ	ソ	タ	チ	ツ	テ	ト	ナ	ニ	ヌ	ネ	ノ	ハ	ヒ	フ	ヘ	ホ	マ	ミ				
161	162	163	164	165	166	167	168	169	170	171	172	173	174	175	176	177	178	179	180	181	182	183	184															
ケ	コ	サ	シ	ス	セ	ソ	タ	チ	ツ	テ	ト	ナ	ニ	ヌ	ネ	ノ	ハ	ヒ	フ	ヘ	ホ	マ	ミ															
185	186	187	188	189	190	191	192	193	194	195	196	197	198	199	200	201	202	203	204	205	206	207	208															
△	×	モ	ヤ	ユ	ヨ	ラ	リ	ル	レ	ロ	ワ	ン	”	□	α	ä	β	ε	μ	σ	ρ	ϑ	∫															
209	210	211	212	213	214	215	216	217	218	219	220	221	222	223	224	225	226	227	228	229	230	231	232															
→	j	x	φ	£	ñ	Ö	p	q	θ	œ	Ω	ü	Σ	π	̄	y	千	斤	廿	÷																		
233	234	235	236	237	238	239	240	241	242	243	244	245	246	247	248	249	250	251	252	253	254	255																

Inserción de Datos Incorrectos:

Para cambiar la inserción de datos antes que pueda ser acepta por el sistema de alarma, utilice las teclas de desplazamiento para reposicionar el cursor y en seguida reinserte el dígito. Si los datos ya hayan sido aceptados, presione [#] para salir de la sección y en seguida ingrese nuevamente la sección de programación y digite los datos nuevamente.

Si usted inserta incorrectamente 0001 en el Paso 2 del *sistema de alarma programado* en la Programación de Plantilla, usted debe reiniciar el sistema de alarma para estos valores estándar (sección [996], registre nuevamente todos los modelos inalámbricos y reprogramme el sistema) o reinserte los datos correctos en la Programación del Instalador [*][8].

Selección de las Opciones de Programación

Para activar o desactivar una opción de programación, inserte una sección de programación a través de la Programación del Instalador. Ocho espacios serán mostrados, cada uno de los cuales representando una opción de programación en separado. Presione el número correspondiente a la opción que usted desea activar/desactivar. Las opciones de programación activadas muestran el número de la opción. Las opciones desactivadas muestran un guión.

p.ej.

Opción de Alternancia

12- - - -7-

En el ejemplo anterior, las opciones de programación 1, 2 y 7 son activadas.

Instalación

Esta sección describe como instalar y conectar el SCW9055/57.

Montaje

1. Si es necesario, separe las tapas frontal y trasera removiendo el tornillo de la tapa e inserte un pequeño desatornillador entre las tapas frontal y trasera torciendo suavemente el desatornillador para separarlas.
2. Conduzca los cables de la línea telefónica, Cable E/S y alimentación CA a través de corte en la tapa trasera (vea la Figura 2 – Detalles de Montaje y Cables). Si estuviere programando con DLS, vea “Programación DLS” en la página 19. Si utiliza la programación Template (Modelo) o la programación Teclado Avanzado, continúe con el paso siguiente.
3. Fije la tapa trasera a la pared con la herramienta suministrada. Vea la figura 2, Detalles de Montaje y Cables para la localización de los orificios.

NOTA: Si la unidad es montada en un gabinete bi-partido con la característica de violación en la pared, fije la placa trasera al lado derecho del gabinete bi-partido utilizando los orificios de montaje centrales. Esto proporciona la llave de violación un acceso no obstruido a la superficie de la pared.

Apertura de la Tapa

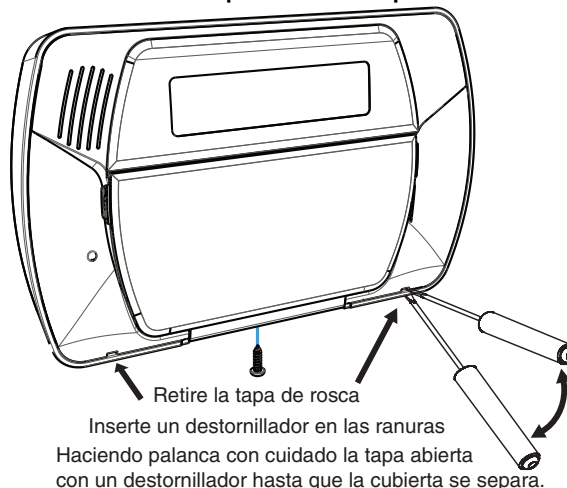

Detalles de Montaje y Cables

SCW9055/57

4. Conecte el cable a los terminales indicados. Vea la Sección “Cableado” en la página 8 para detalles.
NOTA: NO APLIQUE energía hasta que éste sea concluido.
5. Conecte el conector del cable de la batería a la Tarjeta de la PC.
NOTA: Asegúrese que la llave del conector esté orientada correctamente.
6. Posicione la tapa en la placa trasera. Asegúrese que la llave de violación, si fuera utilizada, esté posicionada correctamente.
7. Inserte la tapa en el borde superior de la placa trasera a un ángulo de 35° a 55° y enseguida encaje la tapa en el lugar.
8. Aplique energía al sistema.

Cuando el sistema esté con los cables y montado, proceda como sigue:

- Registre los dispositivos. Inserte [*][8][Código del Instalador][898]. Vea “Configuración de los Dispositivos Inalámbrico” en la página 9.
- Si es realizada la Programación utilizando el Modelo, inserte [*][8][Código de Instalador][899]. Vea “Programación del Modelo” en la página 16
NOTA:
 - Vea Programación DLS en la página 19 para reprogramación de una instalación existente.

- La Alimentación CA debe estar presente en el sistema de alarma para atender
- llamadas recibidas de DLS. Después de la instalación inicial durante 24 horas, es necesaria una carga completa de la batería de backup.

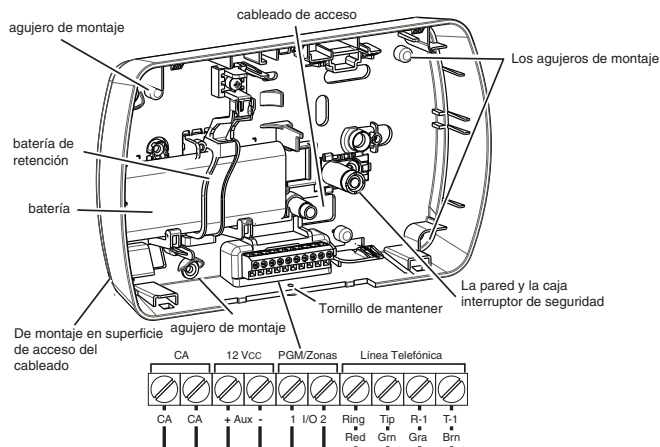

SCW 9055/57 (G, I, D Modelos)

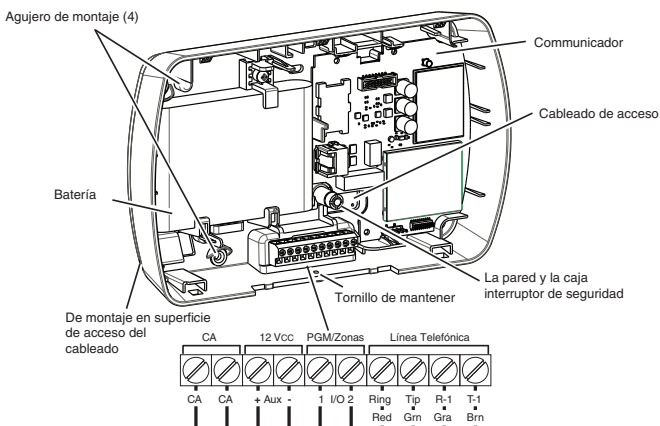

Cableado

Precaución: Es de responsabilidad del instalador garantizar que los cables SELV (Tensión extremadamente baja de seguridad) (por ejemplo: cables AUX, E/S, etc.) sean encaminados apartados del circuito TNV.

Cableado de Zonas

Las zonas pueden ser cableadas para Contactos Normalmente Abiertos y Normalmente Cerrados con Resistores Individuales de Fin de Línea (SEOL) o Resistores Dobles de Fin de Línea (DEOL). Observe las directrices a continuación:

- Para instalaciones certificadas UL/ULC utilice solamente SEOL o DEOL
- Vitola mínima del cable de 22 AWG, máximo 18 AWG
- NO utilice cable blindado
- La resistencia de cable no debe exceder 100Ω. Refiérase a la tabla a continuación.

Vitola del Cable	Complemento máximo del cable para resistor de fin de línea del línea (pies/metros)
22	3000 / 914
20	4900 / 1493
19	6200 / 1889
18	7800 / 2377

Los valores son basados en la resistencia máxima de un cable de 100Ω

- La sección [003] selecciona la definición de la zona alambrada
- La sección [013] Opción [1, 2] selecciona la función E/S como Zona (Entrada) o PGM (Salida)
- La sección [206] Opción [1,2] activa las zonas 33 e 34
- Las secciones [133], [134] Opción [14] seleccionan la opción Normalmente Cerrada
- Las secciones [133], [134] Opción [15] seleccionan resistores SEOL
- Las secciones [133], [134] Opción [16] seleccionan resistores DEOL

Nota: Las zonas 33 y 34 no funcionarán como zonas con cable si un número de serie está programado en la sección [208].

Estado de Zona – Resistencia de Circuito/Estado de Circuito

- **Falla** - 0Ω (corto circuito/circuito en corte)
- **Fijación** - 5600Ω (contacto cerrado)
- **Violación** - infinito (del cable partido, abierto)
- **Violado** - 11200Ω (contacto abierto)

Cables de Alimentación PGM/Aux

PGMs son conmutados para conexión de tierra cuando son activados por el panel de alarma.

Conecte el terminal positivo del dispositivo a ser activado al terminal AUX+. Conecte el terminal negativo de dispositivo al PGM. Cada PGM puede generar una salida de 50 mA.

NOTA: El panel de alarma puede proporcionar en el máximo 100mA de corriente AUX para PGMs, relés, LEDs, etc. Las tensiones de operación Mínima/Máxima para PGMs relés y módulos son de 12VCC - 12,6VCC.

NOTA: La tensión de la Batería (6,0-8,4VCC) es reforzada internamente para suministrar 12VCC en la salida AUX+ ajustando la Sección [014] Opción [4] para ON. Esta opción debe ser habilitada para PGMs utilizados en instalaciones contra Robo Residencial certificadas UL/ULC. Esta salida NO PUEDE ser utilizada para instalaciones de Combate a Incendio UL/ULC. Esta salida no podrá ser usada en instalaciones residenciales contra intrusión de la UL/ULC si un comunicador alternativo sea usado con una batería de 1,5Ah (DSC pieza # 17-145).

Cables de la Línea Telefónica

Haga el cableado de los terminales de la conexión telefónica (TIP, RING, T-1, R-1) a una Toma de corriente RJ-31X conforme indicado. Utilice un cable de vitola 24 AWG como mínimo para el cableado.

Para conexión de múltiples dispositivos a la línea telefónica, haga el cableado en la secuencia indicada.

El formato de comunicación es programado en la sección [350].

Los Encaminamientos de las Llamadas Telefónicas son programados en la sección [351]-[376].

Nota: Para instalaciones certificadas UL, el instalador debe verificar el formato de comunicación con la estación de supervisión en el momento de la instalación.

Circuitos Normalmente Cerrados - No utilice para instalaciones listadas UL

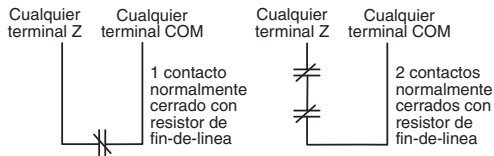

Conexión con Resistor de Fin de Línea Simple

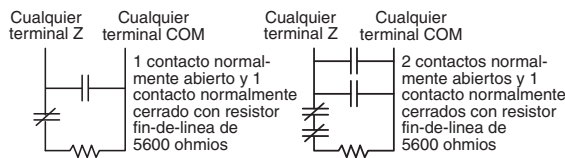
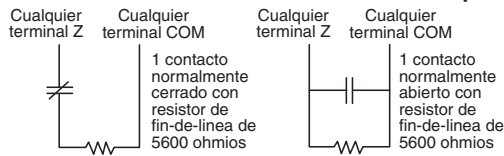

Conexión con Resistor de Fin de Línea Doble

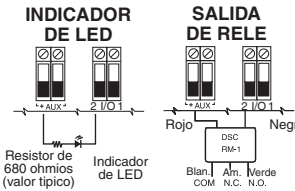
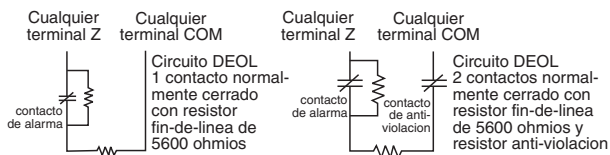

Salida LED con resistor de limitación de corriente y salida de accionador de relé opcional

IMPORTANTE: Debe mantenerse una separación mínima de 6,4mm entre los circuitos RM-1 y todos los demás cables.

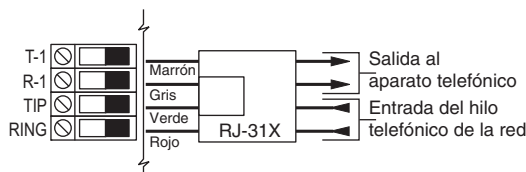

<p>Batería</p> <p>Para sistemas sin un módulo GS/IP, una batería de 1500 mAh Ni-Mh es suministrada para atender a los requisitos de standby de las baterías. Para sistemas con un módulo GS/IP, una batería de 3600Ah Ni-MH es suministrada. Si mejora la batería de 1500 mAh y 3600 mAh, se refieren a sección [701] opción 7.</p> <p>Nota: Las instalaciones contra Robo Residencial UL/ULC exigen un periodo de tiempo de 4 horas de standby de la batería más 4 minutos de la notificación de alarma.</p> <p>Nota: Instalaciones certificadas UL/ULC contra Incendio Residencial exigen un standby de la batería de 24 horas más 5 minutos de la notificación de alarma. Requiere 3600 mAh batería.</p> <p>Nota: La vida útil de la batería es de 3-5 años bajo condiciones operacionales típicas. La capacidad de la batería es reducida con la edad y número de los ciclos de carga/descarga. Sustituya la batería cada 3-5 años.</p> <p>Precaución: Manipule la batería con cuidado: no someta a golpes.</p>	<p>Cables CA</p> <p>Requisitos para el Transformador CA: Primario: 120VCA, 50/60Hz., 0,33A, 240VCA, 50/60Hz., 0,165A Secundario: 16.5VCA/20VA</p> <p>Los transformadores a continuación deben ser utilizados: Instalaciones Certificadas UL/ULC - PTD1620U-CC.</p> <p>Nota: No conecte el transformador a una toma controlada por conmutadora. Para instalaciones UL/ULC, utilice un transformador plug-in, Clase 2, de potencia limitada.</p>
--	--

Configuración de los Dispositivos Inalámbrico

Esta sección describe como configurar dispositivos inalámbricos para operación con el panel de alarma.

Prueba de Posicionamiento del Receptor

La prueba de Posicionamiento del Receptor asegura que el SCW9055/57 sea instalado en una área con bajo ruido y baja interferencia y que pueda recibir con éxito las señales de los dispositivos inalámbricos.

Para realizar una prueba de posicionamiento del receptor:

1. Acceda el modo Wireless Device Placement Test (Prueba de Posicionamiento del Dispositivo Inalámbrico):
 - [*][8][XXXX][904] – para zonas inalámbricas
 - [*][8][XXXX][905] – para teclados inalámbricos/ IT-410
 - [*][8][XXXX][906] – para sirenas inalámbricas
 - [*][8][XXXX][907] – para repetidores inalámbricos
2. El LED amarillo en el SCW9055/57 se encenderá para indicar el nivel de tráfico de RF nivel de ruido en el piso. Si el LED amarillo es encendido, el nivel de tráfico RF o del nivel de ruido en el piso está sobrepasando el límite de interferencia. Cuando el modo de Prueba de Posicionamiento del Dispositivo Inalámbrico sea activado, la Prueba de Posicionamiento del Receptor estará continuamente activa hasta que el modo de posicionamiento sea finalizado o la programación del instalador sea concluida.

Registro de Dispositivos Inalámbricos

El registro consiste de la programación de Número de Serie Electrónico (ESN) del dispositivo en el panel para que pueda ser identificado cuando un evento es comunicado. Dispositivos bidireccionales deben también iniciar la comunicación con el panel de control para concluir el proceso de registro. El panel de control atribuye una Identificación exclusiva del sistema, Identificación del dispositivo y una llave codificada para el dispositivo. Estas informaciones son almacenadas en la memoria del dispositivo.

Nota: ESN es un número alfanumérico de 6 dígitos localizado en un adhesivo amovible en el dispositivo inalámbrico.

Métodos de Registro

Dos métodos de registro están disponibles:

- **Registro Rápido** – Utilizado para registrar nuevos dispositivos en el sistema (vea el procedimiento a continuación). El procedimiento de Registro Rápido realiza comunicaciones de registros unidireccionales y bidireccionales en segundo plano. Los procedimientos de registro para ambos tipos de los dispositivos son idénticos.
 - **Registro Manual o DLS** – Vea la Programación del Instalador o Programación DLS (Sección [804]). El registro Manual o DLS de llaveros remotos inalámbricos requiere que el dispositivo sea físicamente accionado para concluir el registro.
- Haga el registro de los dispositivos inalámbricos en la secuencia: Teclado, Sirenas, Sensores, Pendientes, Llaveros inalámbricos, Repetidores. Refiérase a las hojas de instalación asociadas para detalles adicionales sobre como activar dispositivos inalámbricos específicos.

Registro de un Teclado Inalámbricos

Durante la activación inicial del panel de alarma, una ventana se mostrará por 2 minutos para el registro del teclado inalámbricos (si los LEDs AC Power (Alimentación CA) y Ready (Listo) parpadean mientras esté ventana este abierta el teclado deberá ser energizado y registrado dentro de este periodo). Caso contrario (esto es, si los LEDs de alimentación CA y Prontitud dejen de parpadear), el panel debe ser apagado y encendido nuevamente para reabrir la ventana de registro por 2 minutos.





Para registrar un teclado:

1. Activación de sistema de alarma.
 - Active el sistema de alarma a una fuente de alimentación CA. Los LEDs Ready (Listo) y AC parpadearán durante 2 minutos.
2. Activación de un teclado:
 - Active el teclado a la fuente de alimentación CA o instale nuevas baterías. Después de algunos segundos el teclado podrá emitir señales audibles rápidamente y el LCD mostrará lo siguiente: "Pulse [1] y [*] para Reg.Teclado".
 - Presione las teclas [*] y [1] simultáneamente para registrar el teclado. El mensaje "REGIST. WFKP CORRECTO" se mostrará.

i Si el mensaje "Fallo al Registrar" se muestra, proceda como a continuación:

- Intente efectuar el registro nuevamente.
- Acerque el teclado del panel de control.
- Verifique si los LEDs indicadores READY (LISTO) y POWER (ALIMENTACION) están parpadeando en el panel. Caso contrario, desconecte el panel de las fuentes de alimentación CA y CC y enseguida reconecte.
- Verifique si hay interferencia RF. Vea "Configuración/Iniciación de Módulo Comunicador Alternativo" en la página 11 para mayores informaciones.

Registro Rápido de Teclados, Sirenas, Llaveros y Repetidores Inalámbricos

1. Inserte [*][8][555][898]. La indicación a continuación se mostrará: "Vía Radio Asignación aut."
2. Active el dispositivo como indicado a continuación o en la hoja de instalación del dispositivo.
 - Teclado adicional: Presione las teclas [*] e [1] simultáneamente.
 - Sirena: Encienda el dispositivo, presione el botón Tamper (Violación) o el botón de prueba para el registro.
 - Llavero inalámbricos: Presione cualquier tecla para activar. Para registrarlo en otro sistema, presione y mantenga  presionadas  simultáneamente por 3 segundos.
 - Para IT-410 - **Presione el botón Enrollment (Registro)** (Nota: Un teclado debe ser registrado antes que el IT-410 pueda ser registrado).
 - Repetidor inalámbrico: Garantice que la llave dip 3 en el repetidor estén en la posición Off (Apagada) antes del registro rápido de un repetidor en el SCW9055/57. Presione el botón tamper (violación) para registrarlo.
3. El Número Serial Electrónico (ESN) se mostrará en el teclado. Presione [*] para confirmar el ESN. Si este número estuviere incorrecto, presione [#] y enseguida repita este paso.
4. Después una confirmación exitosa de ESN, el sistema solicitará el número de ranura.
 - La ranura siguiente disponible para el tipo de dispositivo se mostrará. Presione [*] para aceptar o inserte: (teclados = 01-04, sirena s= 01-04, para llaveros inalámbricos = 01-16, repetidores inalámbricos = 01-04).
 - Para registrar nuevamente un llavero inalámbrico presione   simultáneamente durante aproximadamente 3 segundos.

Registro Rápido de Sensores y Pendientes[*]

1. Inserte [*][8][898]. El LCD mostrará el mensaje: "Vía Radio Asignación aut." (Modo de Registro de Dispositivos Inalámbricos).
2. Coloque el dispositivo inalámbrico en el lugar deseado.
3. Active el dispositivo conforme descrito en la hoja de instalación asociada. El número de serie electrónico (ESN) se mostrará.
4. Presione [*] para confirmar el número de serie. Si el número de serie estuviere incorrecto, presione [#] y repita este paso. Después la confirmación exitosa del número de serie, el sistema solicitará el número de zona. La próxima zona disponible se mostrará.
5. Inserte un número de zona (01-64) y enseguida presione [*] para aceptar. La próxima zona disponible será pre-cargada.
NOTA: Solamente un dispositivo puede ser registrado en cada zona. Si una zona ya tiene un dispositivo registrado, presione [*] para sobreponer la zona o [#] para insertar otro número de zona. Presione [*] para sobreponer la zona o [#] para reinsertar el número de zona.
6. Después de una inserción exitosa del número de zona, el sistema solicitará el tipo de zona. (El tipo de zona recomendada se mostrará). Presione [*] para aceptar el tipo de zona o inserte:

Tipo de Dispositivo	Definición de la Zona
2 Contacto de Puerta/Ventana	[01] Retardo 1
3 PIR o Quiebra de Vidrio	[05] Interno, bajo Presencia bajo Ausencia
4 Detector de Humo	[88] Alarma de Incendio 24 Horas Estándar (Inalámbrico)
5 Tag	[16] Pánico 24 Horas
6 Llavero inalámbrico & 9	N/D
A Repetidor Inalámbrico	N/D

7. Después de la inserción exitosa de un tipo de zona válida, el panel de alarma activará automáticamente el modo de prueba de posicionamiento individual para la zona registrada. El mensaje "Active Equipo Para Probarlo" se mostrará en la pantalla. El dispositivo podrá ser ahora probado en cuanto al posicionamiento. Vea a continuación para detalles.
8. Presione la tecla [#] para volver a la pantalla de registro rápido. Repita el procedimiento anterior para la próxima zona.

Registro Rápido de Tags de Proximidad

Si esta función estuviera disponible en el teclado, el menú [*][5] suministrará la opción de atribuir un tag de proximidad a un código de acceso cuando el código de acceso es insertado. Pase el tag para registrarlo durante la atribución de código de acceso del usuario.

Nota: Para cancelar el registro de un tag de proximidad, el código de usuario debe ser borrado.

Registro Manual

Para registrar manualmente un dispositivo inalámbrico bidireccional:

1. Inserte [*][8][555][804].
2. Seleccione la sección de programación correspondiente al tipo de dispositivo:

• Sensores y pendientes inalámbricos	[804][001]-[064]
• Llavero Inalámbrico	[804][101]-[116]
• Teclado Inalámbrico/ IT-410	[804][201]-[204]
• Sirena Inalámbrico	[804][301]-[304]
• Repetidor Inalámbrico	[804][401]-[404]

3. Inserte el número de serie del dispositivo.
4. Active el dispositivo como indicado en la hoja de instalación del dispositivo. Esto puede ser hecho durante la Programación del Instalador o después de la salida. El dispositivo será registrado en este momento.

Prueba de Posicionamiento del Dispositivo Inalámbrico

Durante la prueba de posicionamiento, la sensibilidad del receptor inalámbrico es significativamente reducida. Eso es hecho para garantizar que, resultados buenos y consistentes de la prueba de posicionamiento sean generados con sensibilidad reducida, el producto deberá tener un rango más que adecuado durante la prueba de posicionamiento; el nivel de sensibilidad volverá a lo normal. Durante la prueba de posicionamiento, intente evitar el desencadenamiento de varios dispositivos al mismo tiempo, pues eso podrá causar colisiones. Una colisión podrá causar un resultado inadecuado de la prueba de posicionamiento, aun si hubiera una cobertura adecuada entre el receptor y el transmisor.

Durante la prueba de posicionamiento, el receptor inalámbrico exigirá el recibimiento de tres de cuatro paquetes inalámbricos antes de proporcionar un buen resultado de prueba de posicionamiento. Fuera del modo de prueba de posicionamiento, un paquete inalámbrico recibido es suficiente para generar una alarma o una condición de problema.

Esta prueba NO es exigida para llaveros inalámbricos o pendientes de pánico. Verifique si los llaveros inalámbricos funcionan dentro del área operativa deseada al armar/desarmar el sistema.

Pruebe cada dispositivo inalámbrico, como mínimo, cinco veces para garantizar que el lugar es adecuado. Idealmente, los cinco intentos deberán proporcionar un buen resultado para la prueba de posicionamiento.

- Si la prueba de un dispositivo es inadecuada, reposiciónelo y pruébelo nuevamente. Una leve alteración en el posicionamiento o en la orientación del transmisor puede causar diferencias significativas en la potencia de señal y en el rango de alcance de un dispositivo inalámbrico.
- Siempre que sea posible, evite armar los transmisores inalámbricos sobre estructuras metálicas de puertas o de ventanas.

Nota: La sirena interna sonará durante la prueba de posicionamiento, aun que haya sido deshabilitada en la sección [804][311]-[314] opción

1. La sirena externa sonará solamente durante la prueba de posicionamiento si la sección [804][311]-[314] opción 1 es habilitada.

Prueba de Posicionamiento de Zonas Inalámbricas

1. Para Probar el posicionamiento en una zona, presione [*][8][XXXX][904]. [XXXX] representa el código del instalador. El LCD exhibe el mensaje a continuación: "Elija Equipo Para Pruebas."
2. Para realizar una prueba de posicionamiento en una zona específica, digite el número de 2 dígitos de la zona (01 a 64). Para realizar una prueba de posicionamiento global en una zona, digite [00]. En este modo, todas las zonas, teclados, sirenas y repetidores inalámbricos serán probados en cuanto al posicionamiento al mismo tiempo. Para realizar otra prueba de Posicionamiento de la Zona Inalámbrica, cierre la prueba de posicionamiento global presionando [#] e inicie una nueva prueba.
3. Posicione el(los) dispositivo(s) inalámbrico(s) en el(los) lugar(es) de montaje pretendido(s).
4. Active el(los) dispositivo(s) conforme descrito en la hoja de instalación asociada. El nombre del dispositivo y el número de la zona son exhibidos en la pantalla LCD.
 - Si el sistema de alarma recibe una señal FUERTE, la sirena sonará una vez y el mensaje "Equipo es Buena" se mostrada en el LCD.
 - Si el sistema de alarma recibe una señal DÉBIL, la sirena sonará 3 veces y el mensaje "Equipo es Mala" se mostrará en el LCD.
 - Si el sistema de alarma no indica ninguna respuesta, reposicione el(los) dispositivo(s) inalámbrico(s) y repita la prueba.
 - Para pruebas de posicionamiento individuales, repita los pasos 2-3 para cada dispositivo.
5. Cuando las pruebas de posicionamiento fueren finalizadas, presione [#] para salir de la Programación del Instalador.
 - Llaveros inalámbricos bidireccionales deben ser activados presionando cualquier tecla antes que se hagan funcionales.
 - Para realizar una prueba de posicionamiento en un teclado inalámbrico, presione las teclas numéricas 0-9.
 - Para realizar una prueba de posicionamiento en una sirena o repetidor inalámbrico, presione el botón Test (Prueba) o viole el dispositivo.

Prueba de Posicionamiento de un Dispositivo Inalámbrico Individual

Las pruebas de posicionamiento individual pueden ser realizadas en dispositivos inalámbricos. Utilice las teclas de desplazamiento o inserte un código de 2 dígitos para seleccionar un dispositivo específico.

1. Para probar dispositivos inalámbricos individualmente, presione:
 - [*][8][XXXX][905] – para teclados inalámbricos
 - [*][8][XXXX][906] – para sirenas inalámbricas/ IT-410
 - [*][8][XXXX][907] – para repetidores inalámbricos

NOTA: [XXXX] representa el código de instalador (estándar 5555).
2. Seleccione el dispositivo inalámbrico que desea probar la colocación escribiendo el número del dispositivo. En la sección [905], el tipo 01-04 para WT5500 teclado y IT-410. En la sección [906], 01-04 tipo de sirena de 1 o 4. En la sección [907] Tipo de 01.04 a 04.01 repetidor inalámbrico. Alternativamente, desplácese hasta el dispositivo deseado y pulsar la tecla [*] para iniciar la prueba de nivel individual.
3. Coloque el dispositivo inalámbrico en el lugar de montaje pretendido.
4. Active el dispositivo como descrito en la hoja de instalación asociada.
 - Si el sistema de alarma recibe una señal FUERTE la sirena sonará una vez y el mensaje "Equipo es Buena" se mostrará en el LCD.
 - Si el sistema de alarma recibe una señal DEBIL, la sirena sonará 3 veces y el mensaje "Equipo es Mala" se mostrará en el LCD.
 - Si el sistema de alarma no muestra ninguna respuesta, reposicione el dispositivo inalámbrico y repita la prueba.
5. Repita los pasos 2-3 para cada dispositivo. Una vez que la prueba de posicionamiento sea concluida para el dispositivo, presione [#] una vez para seleccionar el próximo dispositivo similar.
6. Cuando las pruebas de posicionamiento hayan sido concluidos, presione [#][#][#] para salir de la Programación del Instalador.

Configuración/Iniciación de Módulo Comunicador Alternativo

Después se la instalación y programación del sistema, asegúrese que las secciones a continuación sean programadas:

- Número de Teléfono de la Estación Central, (Programación do Modelo – Inserte 5) (en su caso, en las secciones [301]-[303] y [305])
- Código de cuenta, sección [310], (Programación de Modelo – Inserte 6)
- Formato de Comunicaciones, Sección [350] – ajuste a [03] Identificación de Contacto o [04] SIA FSK
- Habilitación de Módulo Comunicador Alternativo sección [382] Opción [5] – ajuste a Módulo Comunicador Alternativo Habilitado

Operación

Modos de Operación

Armado bajo Ausencia

El modo Armado bajo Ausencia arma todo el sistema incluyendo los dispositivos del perímetro y interiores. La luz Prontitud debe estar encendida para armar el sistema. Si esta luz estuviera apagada, asegúrese que todas las puertas y ventanas protegidas estén cerradas o que hayan sido excluidas. Para armar en el modo bajo Ausencia, presione y mantenga la tecla de función Away presionada por 2 segundos o inserte un código de usuario válido y deje las instalaciones por una puerta programada como Retardo. La luz Armado será encendida cuando una tecla de función sea presionada o un código de acceso sea insertado. Si la opción Retardo de Salida Audible estuviera habilitada, el teclado emitirá una señal audible a cada segundo durante el retardo de salida (y tres veces por segundo durante por lo menos 10 segundos) para alertar al usuario para dejar el lugar. La luz Prontitud se apagará cuando el Retardo de Salida sea finalizado.

NOTA: Para armar en el modo Ausente salida, a pesar de una puerta programada como zona de retardo después de la tecla de función fuera de casa que se pulsa.

NOTA: En el modo Armado bajo Ausencia, las zonas excluidas manualmente serán registradas y comunicadas a la estación central.

Armado bajo Presencia

NOTA: Las zonas deben ser programadas con definiciones de zona (05 bajo Presencia/bajo Ausencia en Interiores, 06 bajo Presencia/bajo Ausencia con Retardo, o 32 bajo Presencia/bajo Ausencia Instantánea) para que esta función opere.

El modo Armado bajo Presencia está proyectado para armar el perímetro de las instalaciones mientras permite el movimiento dentro de las mismas. La luz Prontitud debe estar encendida para armar el sistema. Si la luz Listo estuviera apagada, asegúrese que todas las puertas y ventanas protegidas estén cerradas o que hayan sido excluidas. Para activar el modo de Armado bajo Presencia en el sistema, presione y mantenga presionada la tecla de función bajo Presencia durante 2 segundos o inserte un código de usuario válido y permanezca dentro de las instalaciones (NO viole una puerta programada como Retardo). La luz Armado será encendida una vez que la tecla de función sea presionada o un código de acceso sea insertado. Si el botón de función bajo Presencia es utilizado, el teclado no emitirá una señal audible durante el retardo de salida y el usuario puede aun salir del edificio sin que el sistema sea revertido al modo bajo Ausencia. Cuando el código del usuario sea utilizado, el teclado emitirá una señal audible si la opción Audible Retardo de Salida Audible es habilitada. La luz Prontitud se apagará cuando el estado de retardo de salida sea finalizado.

NOTA: En el modo Armado bajo Presencia, todas las zonas auto-excluidas bajo presencia/bajo ausencia y nocturnas serán registradas y comunicadas a la estación central.

Armado Nocturno

La función Armado nocturno es proyectada para armar el perímetro y restringir el movimiento en áreas designadas en interiores (p. ej., pasillos de dormitorios que llevan al baño). Si zonas nocturnas son programadas, al insertar [*][1] mientras el sistema está armado en el modo de presencia activará todas las zonas internas excepto aquellas programadas como zonas nocturnas. El panel también puede ser armado en el modo Nocturno presionando la tecla de función Armado Nocturno por 2 segundos mientras el sistema está desarmado. La luz Prontitud debe ser encendida (modo desarmado) o el sistema debe ser armado en el modo bajo Presencia para Armado Nocturno del sistema. En el modo Nocturno solamente las zonas nocturnas (Definición de la Zona 37) serán excluidas. Cuando son activadas ninguna señal audible de confirmación será emitida, el estado de retardo de salida será silenciado y el panel registrará Armado en el Modo Nocturno. Si ningún tipo de zona nocturna es programado, el sistema será armado en el modo bajo Ausencia y el panel registrará Armado en el Modo bajo Ausencia.

NOTA: En el modo Armado bajo Presencia, todas las zonas nocturnas auto-excluidas serán registradas y comunicadas a la estación central.

Desarme

El usuario debe entrar por una puerta programada como Retardo. Al entrar, el teclado emite un tono de retardo de entrada permanente (y un tono de pulso durante los últimos 10 segundos de retardo de entrada) para alertar al usuario a desarmar el sistema. Para desarmar el sistema, inserte un código del usuario válido, aproxime un tag de proximidad o utilice un llavero inalámbrico. Si una alarma haya ocurrido mientras el panel estaba armado, el teclado mostrará el mensaje "Alarma en la Memoria" y la(s) zona(s) bajo alarma durante el período armado. Presione la tecla [#] para volver al teclado al estado Prontitud.

Selección de Idioma

El teclado puede ser programado para mostrar mensajes e identificaciones en diferentes idiomas. El idioma puede ser seleccionado antes que el teclado sea registrado en el sistema. Ejecute el procedimiento a continuación cuando esté en el modo "Sistema Listo para Armar" o en el menú Programación de Instalador:

- (1) Presione y mantenga presionadas ambas teclas de desplazamiento [<>] simultáneamente hasta que aparezcan las opciones de idioma.
- (2) Desplace el cursor hasta el idioma deseado utilizando las teclas de desplazamiento [<>].
- (3) Presione [*] para seleccionar el idioma deseado.

[*] Comandos

Lo que sigue es una lista de los [*] comandos disponibles y una descripción de cada uno:

[*][1] (estado armado)	Exclusión (estado desarmado)/Reactivar bajo Presencia/Zonas en el modo bajo Ausencia
[*][2]	Exhibición de Condiciones de Falla
[*][3]	Exhibición de Memoria de Alarma
[*][4]	Habilitación/Deshabilitación de Sonido de Puerta
[*][5][Código Maestro/Supervisión]	Programación de Código del usuario y Registro de Tag de Proximidad
[*][6][Código Maestro/Supervisión]	Funciones de Usuario
[*][7][1/2]	Salidas de Comando 1 y 2
[*][8][Código de Instalador]	Programación de Instalador
[*][9][Código de Usuario]	Armado de modo No-Entrada
[*][0]	Armado Rápido (estado desarmado)/Salida Rápida (estado armado)

[*][1] Zonas de Exclusión/Reactivación bajo Presencia/bajo Ausencia y Zonas Nocturnas

Presione [*][1] para activar el modo Exclusión. Si la opción Código Necesario para Exclusión estuviera habilitada, inserte un código de usuario válido. El teclado mostrará el siguiente mensaje "Desplazar a Anulación Zonas <>". El teclado mostrará las identificaciones de las zonas programadas e incluirá la

letra "O" en la parte inferior, en la esquina derecha si la zona estuviere violada o la letra "B" si la zona estuviere excluida. Desplace hasta la zona apropiada y presione la tecla [*] para cambiar el status excluido (o inserte el número de zona de 2 dígitos). Cuando las zonas correctas sean excluidas, presione [#] para salir.

NOTA: Si las zonas internas sean excluidas mientras el panel estuviere armado en el modo bajo presencia o nocturno, el sistema registrará este estado y comunicará estas informaciones a la estación central. La exclusión será habilitada para todas las zonas en estándar excepto para zonas de incendio.

Comandos de Exclusión Adicionales

Recuperación de Exclusión: En el modo Exclusión, presione [99]. El teclado recuperará el último del grupo de zonas excluidas.

Borrado de Exclusión: Presione [00]. El teclado borra el estado de exclusión en todas las zonas.

Grabar Exclusión: Presione [95]. El teclado grabará las zonas manualmente excluidas.

Grabar Recuperadas: Presione [91]. El teclado recuperará las zonas excluidas que hayan sido grabadas.

Reactivación de Zonas bajo Presencia/bajo Ausencia y Nocturnas:

Presione [*][1] cuando el sistema estuviere armado en el modo bajo Presencia para cambiar el status armado para el modo bajo Ausencia o Nocturno. El sistema agregará las zonas bajo Presencia/bajo Ausencia nuevamente al sistema después de la expiración del tiempo de retardo de salida. Después de cambiar de modo Stay a Away, presione [*][0] [Retardo de Salida Rápida] antes de salir de las instalaciones.

NOTA: Si cualesquier zonas estuvieren programadas como zonas nocturnas (definición de zona 37), presionando [*][1] cuando el sistema estuviere en el modo Presente activará el modo Nocturno enés del modo bajo Ausencia. Solamente zonas nocturnas serán excluidas. Las zonas Stay y Away serán agregadas nuevamente al sistema.

[*][2] Exhibición de Falla

Vea *Capítulo 6: Pruebas y Solución de Fallas*, para asistencia en la solución de fallas y una descripción detallada de todas las condiciones de fallas.

[*][3] Exhibición de la Memoria de Alarma

Presionar las teclas de desplazamiento <> hará con que se muestre el mensaje "Alarma en Memoria" si una alarma hubiere ocurrido durante el último periodo armado. Presionar [*][3] mostrará el mensaje "Desplazar a memoria alarma". Para borrar la memoria, armado y desarme el sistema.

[*][4] Habilitar/Deshabilitar el Sonido de la Puerta

Presione [*][4]. El teclado emitirá 3 señales audibles rápidas para indicar que la característica de sonido de puerta está habilitada o un tono de 2 segundos para indicar que está deshabilitado. La misma función puede ser realizada presionando y manteniendo presionada la tecla de función Sonido de Puerta durante 2 segundos.

[*][5] Códigos del Usuario del Programa

La tabla a continuación identifica los códigos del usuario disponibles:

Código	Tipo	Función
[01] – [16]	Códigos de Usuarios Generales	Determinado por los atributos programados a continuación
[40]	Código Maestro	Todos los atributos descritos a continuación

Programación de los Códigos de Usuarios

Presione [*][5] seguido por el código maestro. El teclado muestra el primer usuario (usuario 01) e incluye la letra "P" si el código del usuario estuviere programado. Desplácese hasta el número de usuario apropiado y presione la tecla [*] para programar el usuario (o inserte el número de usuario de 2 dígitos). Inserte un nuevo código del usuario de 4 ó 6 dígitos o presione [*] para borrar el código de usuario. Después de la programación o borrado de código de usuario, recurra hasta otro número del usuario o presione [#] para salir.

NOTA: Tags de proximidad pueden ser atribuidos a un código del usuario programado en los teclados WT5500P. Después de la atribución de un código de usuario, pase el tag para atribuirlo al usuario. La letra T se mostrará en la esquina derecha inferior del código del usuario indicando que un tag está asociado a él. Para borrar un tag de proximidad, el código del usuario debe ser borrado. Refírmese a la Hoja de Instalación del Tag de Proximidad para detalles. El tag de proximidad puede ser utilizado enés del código de acceso para cualquier una de las instrucciones mencionadas en la sección Operación de este manual.

Programación de los Atributos de Usuario

Presione [*][5] seguido por el código maestro o código del supervisor. Presione [9] seguido por el número del usuario de 2 dígitos para visualizar los atributos de usuario.

Para cambiar los atributos de usuario, presione el número correspondiente al atributo o desplazamiento hasta el atributo deseado y presione [*]. Cuando los atributos correctos sean atribuidos al usuario, presione [#] para salir. Para cambiar los atributos para otro usuario, presione [9] seguido por el número del usuario de 2 dígitos. Cuando termine, presione [#] para salir.

NOTA:

- Estos atributos afectan la operación de los llaveros inalámbricos.
- Los números de los llaveros inalámbricos (01-16) corresponden a los códigos de acceso del usuario (01-16).
- Códigos de coacción no son válidos al acceder a las secciones [*][5], [*][6] ó [*][8].
- Códigos duplicados y códigos que sean +/- de un código existente no pueden ser programados.

- [1] **Código de Supervisor:** Este código es utilizado para validación cuando acceda la sección [*][5] Programación de Código del usuario y [*][6] la sección Funciones de Usuario. Note que el código de supervisor sólo puede validar la programación para códigos con atributos iguales o inferiores. El código de supervisor también permite que el usuario cree grupos de exclusión si un código de acceso es exigido para acceder a la sección de [*][1] Exclusión.
- [2] **Código de Coacción:** Los códigos de coacción son códigos del usuario estándar que transmiten el Código de Informe de Alarmas de Coacción siempre que el código sea insertado para realizar cualquier función en el sistema.
- [3] **Zonas de Exclusión:** El usuario puede excluir zonas manualmente si la exclusión exige un código de acceso.

- [4] **Acceso por Teléfono:** Este atributo es utilizado para especificar los usuarios que pueden acceder remotamente al sistema. Nota: Después de 5 códigos de acceso inválidos, el acceso remoto será bloqueado. El timer de códigos de acceso inválidos será desactivado a cada 60 minutos. Los códigos de acceso válidos no reinician el recuento de códigos de acceso inválidos.
- [5-6] Uso Futuro
- [7] **Activación de la Sirena al Armar/Desarmar:** El panel activa la sirena cuando el usuario armar el sistema utilizando la tecla de función Away (bajo Ausencia) y un código de usuario, o si la tecla de función Away sea presionada y un llavero inalámbrico sea identificado.
- [8] **Código de Uso Único:** Este código (uso único) permite armados ilimitados, pero permite solamente un único desarme al día. La función Disarm (Desarmar) será recuperada a la medianoche.

[*][6] Funciones del Usuario

Para acceder a la sección Funciones del Usuario, presione [*][6] seguido por el código maestro o supervisor. Seleccione una de las funciones descritas a continuación presionando el número correspondiente o desplazándose hasta la opción deseada y enseguida presionando [*].

- [1] **Programación de Fecha y Hora:** Inserte la hora y la fecha utilizando el formato a continuación [HH:MM] [MM/DD/YY]. Programe la hora utilizando el horario militar estándar (p. ej. 8:00 pm = 20:00 horas).
- [2]-[3] Uso Futuro
- [4] **Prueba de Sistema:** El sistema activa la salida de la sirena a un volumen mediano por 2 segundos seguido por la alarma de volumen total por 2 segundos. Todas las luces de la pantalla son encendidas y los píxeles del LCD activados.
- [5] **Servidor/DLS de Sistema:** Programación de Instalador, por DLS o vía teclado ([*][8]), es habilitada por 6 horas.
- [6] **DLS Inicializado por el Usuario:** El panel intenta llamar a la computadora DLS.
- [7] Uso Futuro
- [8] **Modo prueba de Caminata del Usuario:** Este modo prueba la operación de cada detector en el sistema. Presione [*][6][Código Maestro][8] para iniciar la Prueba de Caminata. Mientras estuviere en la Prueba de Caminata, los LEDs Prontitud, Armado y Falla parpadearán en el teclado para indicar que la prueba está activa. Cuando una zona sea violada durante la prueba, un tono de 2 segundos sonará en todos los teclados del sistema para indicar que la zona está operando correctamente. Reinsertar el [*][6][Código Maestro][8] desactiva la Prueba de Caminata. El sistema finalizará automáticamente la prueba después de 15 minutos sin actividad en la zona. Una advertencia audible (5 una señal audibles cada 10 segundos) será emitida, iniciando 5 minutos antes que la prueba sea finalizada.
- NOTA:** No active las teclas [F](Incendio), [A](Auxiliar) y [P](Pánico), o las zonas Incendio y CO durante una prueba de caminata. Si una tecla [F], [A] o [P] es presionada durante una prueba de caminata, o si una alarma de incendio o CO sea detectada, la prueba de caminata será finalizada automáticamente y los códigos de informe para la alarma se enviarán inmediatamente hacia la estación de monitoreo.
- [9] **Tarde para Abrir:** Notifica al usuario si su sistema de alarma no está desarmado en una hora programada del día (vea Hora del Día Tarde para Abrir). Si el sistema no es desarmado en la hora programada, un alerta será enviado a la estación de monitoreo. El teclado mostrará el mensaje "Apertura tardía habilitada" y emitirá un una señal audible si [9] es presionado dentro de menú User Functions (Funciones del Usuario) cuando esta función estuviere desactivada. El teclado LCD mostrará "Apertura tardía desh.ab." y emitirá un tono de error si [9] es presionada dentro de menú User Functions (Funciones del Usuario) cuando esta función estuviere activada.
- [0] **Hora de Día Tarde para Abrir:** Ajusta la hora para el Control Tarde para Abrir programado para operación de atributo [9]. Las inserciones válidas son 00:00 – 23:59. Al insertar 99:99 deshabilita la función tarde para abrir para aquel día. Después que [0] es presionado en el menú [*][6], las señales audibles de confirmación serán emitidos y el mensaje "Pulse (*) para Domingo" se mostrará en el teclado. Presionar [>] desplazar por cada día de la semana de Domingo a Sábado. Mientras en el menú Apertura Tardía, el presionado de las teclas 1-7 también selecciona el día.

Funciones Adicionales del Teclado

Las funciones adicionales a continuación del teclado también están disponibles:

- Memoria Intermediaria de Eventos:** Visualiza la memoria intermediaria de 500 eventos del panel
- Control de Brillo:** Ajusta el nivel de luz de fondo de la pantalla para una visualización optimizada
- Control de Contraste:** Ajusta el nivel de contraste de la pantalla para una visualización optimizada
- Control de la Cigarra:** Ajusta el tono de la cigarra del teclado para el sonido optimizado
- Programación de Número de Teléfono SMS:** Programe hasta 8 números de teléfono para el panel para aceptar comandos SMS recibidos

[*][7][1 ó 2] Salidas de Comandos (1&2)

Presione [*][7] y enseguida [1] ó [2]. Si la opción Código de Salida de Comando Necesario es habilitada, inserte un código válido del usuario. El panel activará una salida de comando atribuida a cualquier PGM.

[*][8] Programación del Instalador

Presione [*][8][Código de Instalador] para acceder a la Programación del Instalador. La programación permite que el instalador programe todas las funciones del sistema.

Refiérase a la sección 5: Programación del Instalador para detalles.

[*][9][Código del Usuario] Armar Sin Entrada

Presione [*][9] seguido por un código válido del usuario. El sistema será armado en el modo bajo Presencia después de la expiración de retardo de salida y removerá el retardo de entrada. Todas las zonas programadas como función Retardo de la misma forma que las zonas Instantáneas. El sistema parpadeará la luz Armado para indicar que está armado sin retardo de entrada.

[*][0] Arme Rápido/Salida Rápida

Arme Rápido: Cuando es desarmado, presione [*][0] para armar el sistema. Esta función es equivalente a la inserción de su código de usuario.

Salida Rápida: Cuando es armado, presione [*][0] para activar Salida Rápida. La Salida Rápida permite que usted salga de las instalaciones sin desarmar el sistema. El sistema permite que una única zona programada como Retardo sea violada y recuperada una vez durante el período de tiempo de 2 minutos siguientes sin cambiar el estado de sistema.

Teclas de Función

El teclado tiene 5 teclas de función de un toque programables localizadas en una columna al lado derecho del teclado. Estas teclas también pueden ser activadas presionando y manteniendo presionadas las teclas numéricas [1] a [5] respectivamente, durante 2 segundos. El estándar para estas teclas es como a continuación:

[1]	Stay Arm (Armado bajo Presencia)	[4]	Bypass (Exclusión)
[2]	Away Arm (Armado bajo Ausencia)	[5]	Quick Exit (Salida Rápida)
[3]	Chime Enable/Disable (Habilitar/Deshabilitar Sonido de Puerta)		

Sistema de Prevención de Eliminación

Para prevenir la deshabilitación del sistema por invasores, el SCW99055/57 incluye una función de prevención Sistema de prevención de eliminación. Esta función opera como sigue:

1. Cuando un retardo de entrada es iniciado, el panel notifica el comunicador alternativo.
2. El comunicador establece contacto con la red tan luego reciba la notificación anterior.
3. Si se detecta una violación del panel, el panel notifica al comunicador, haciendo con que un evento de robo sea enviado a la estación central.

Programación

El SCW9055/57 puede ser programado utilizando los siguientes métodos:

Método de Programación	Descripción	Procedimiento
Programación de Modelo	Permite que los datos necesarios mínimos sean programados. También permite la configuración del software de download DLS.	Presione [899] en la pantalla "Enter Section" (Acceder Sección). Ver <i>Programación del Modelo</i> a continuación para detalles.
Programación DLS	Permite que la Programación sea descargada utilizando el software DLS-IV™. <ul style="list-style-type: none"> La Programación DLS puede ser realizada localmente con un cable PC-Link y una PC con el software DLS-IV instalado. La Programación DLS puede ser realizada remotamente por vía línea telefónica, red de telefonía móvil o Internet. 	La Programación DLS puede ser configurada a partir de la Programación del Modelo (Ver los Pasos 3, 4 y 5) o a partir de la Programación de Instalador (Ver las secciones de programación [401]-[404]).
Programación del Instalador	Permite el acceso directo a todas las secciones de programación. La programación de modelo es accedida en estas secciones.	Presione [*][8][Código del Instalador] mientras el sistema es desarmado. Refiérase a la <i>Programación del Instalador</i> en la sección 4.3 para detalles.

Programación del Modelo

La Programación del Modelo permite que el instalador programe rápidamente las funciones mínimas necesarias para la operación básica. El instalador es solicitado a insertar un código de 4 dígitos que selecciona las definiciones de la zona previamente definida, formatos de códigos de informes y fallas/recuperaciones (ver las tablas para dígitos 1 – 4 a continuación).

Realice el procedimiento a continuación después de concluir la instalación del hardware. Asegúrese que usted tenga las informaciones listadas a continuación disponibles para la programación. Registre estas informaciones en las “5.3 Programación de Planillas” en la pág. 21 para futura consulta:

- Número de Teléfono de la Estación de Monitoreo – Suministrado por la empresa de monitoreo de alarma.
- Código de la Cuenta de la Estación de Monitoreo – Suministrado por la empresa de monitoreo de alarma.
- Download de Código de Acceso.
- Retardo de Inserción – Definido por el Instalador.
- Retardo de Salida – Definido por el Instalador.
- Código de Instalador – Programable, código único de 4 dígitos. El valor estándar es [5555].

Para realizar la Programación del Modelo:

- En la pantalla "Sistema Listo para armar", inserte [*][8][5555][899].
- En la pantalla "Entre Datos", inserte [0001] para aceptar la Programación estándar existente. Ver las tablas a continuación para detalles de los dígitos 1-4.

NOTA: Una vez que esta sección haya sido accedida, el Instalador no puede salir hasta que todas las secciones sean concluidas.

Inserte los nuevos datos y/o presione la tecla # para aceptar los datos mostrados y prosiga en la sección siguiente. Al cambiar de un único dígito y enseguida presionando la tecla # avanzar a la sección siguiente, pero no graba los datos cambiados. Inserte los 4 dígitos o desplace hasta el final de la programación del Modelo y salga para grabar los datos.

- Después inserte [0001], el primer número de teléfono insertado se mostrará. Inserte el número de teléfono de la estación de monitoreo después del "D". Presione [#] para completar la inserción.
- Después de la Programación del primer número de teléfono, inserte un código de cuenta de sistema.
 - El código de cuenta de sistema puede ser cualquier combinación de 6 dígitos de los números (0 a 9) y letras (A a F). Si el código de cuenta del sistema tuviere 4 dígitos, los últimos dos deben ser "FF".
 - Para insertar letras A a F, presione [*] y enseguida los números 1 a 6 para la letra A a F respectivamente. Presione [*] nuevamente para revertir la inserción a decimales. Por ejemplo, para insertar "1234FF" presione [1234*66].
Vea la sección [310] para detalles adicionales.
- Después de la Programación de código de cuenta del sistema, el código de acceso de download se mostrará. Inserte el nuevo código de acceso de download o presione [#] para seguir con el próximo paso. Vea la sección [403] para detalles adicionales.
- El retardo de entrada es el período de tiempo suministrado para desarmar el sistema de alarma, después de la entrada en las instalaciones a través de una zona de tipo retardo, antes que una alarma sea accionada. Presione [>][>][>] para aceptar el tiempo estándar de 30 segundos (030) o inserte un retardo de entrada entre 001 y 255. Por ejemplo, presione 020 para un retardo de 20 segundos. Vea la sección [005] para detalles adicionales.
- El retardo de salida es el período de tiempo concedido para salir de las instalaciones después del presionado de la tecla Armar antes que el sistema de alarma sea armado. Presione [>][>][>] para aceptar el tiempo estándar de 120 segundos o inserte un retardo de entrada entre 001 y 255. Por ejemplo, presione 030 para un retardo de 30 segundos. Vea la sección [005] para detalles adicionales.
- Después de la programación de retardo de salida, inserte un código de instalador de 4 ó 6 dígitos dependiendo del valor en la sección [701] opción 5. Vea la sección [006] para detalles de código del instalador.

9. Presione [#] para salir de la programación del Modelo.

- **El dígito 1** selecciona 1 de las 6 opciones a continuación para definiciones de Zona para las primeras 8 zonas. Un "0" en la posición de dígito 1 indica que los ajustes estándar para las primeras 8 zonas están en el lugar excepto si es sobrepueta. Vea la Sección [001]-[004] en la página 22 para detalles.

Opción	Zn1	Zn2	Zn3	Zn4	Zn5	Zn6	Zn7	Zn8
1	1	3	3	3	4	4	4	4
2	1	3	3	5	5	5	5	88
3	1	3	3	5	5	5	5	87
4	1	1	3	3	3	3	3	3
5	1	3	3	6	5	5	5	5
6	1	3	3	6	5	5	5	88

Refiérase a “Definiciones de Zona [001]-[004]” en la página 41 para detalles

Definiciones de Zonas (Opciones 1 – 6)
1 Retardo 1
2 Retardo 2
3 Instantáneo
4 Ambiente Interno
5 Bajo Presencia/bajo Ausencia en un Ambiente Interno
6 Bajo Presencia/bajo Ausencia con Retardo
87 Incendio con Retardo de 24 Horas (Inalámbrico)
88 Incendio 24 Horas Estándar (Inalámbrico)

- **El dígito 2** selecciona 1 de las 6 opciones a continuación para Códigos de Informe

Opción no.	Línea Telefónica 1	Sección de Programación	Línea Telefónica 2	Sección de Programación
1	Deshabilitado	[380] Opción 1 OFF	Deshabilitado	
2	Códigos de informes automáticos SIA habilitados	[350] 1º. No. de Teléfono [04] [380] Opción 1 ON [381] Opción 3 OFF	Códigos de informes automáticos SIA habilitados	[350] 2º. No. de Teléfono [04]
3	Códigos de informes de Identificación de Contacto habilitados	[350] 1º. No. de Teléfono [03] [380] Opción 1 ON [381] Opción 7 OFF	Códigos de informes automáticos SIA habilitados	[350] 2º. No. de Teléfono [04] [381] Opción 3 OFF
4	Códigos de informes automáticos SIA habilitados	[350] 1º. No. de Teléfono [04] [380] Opción 1 ON [381] Opción 3 OFF	Marcado residencial habilitada	[350] 2º. No. Teléfono [06]
5	Códigos de informes de Identificación de Contacto habilitados	[350] 1º. No. de Teléfono [03] [380] Opción 1 ON [381] Opción 7 OFF	Marcado Residencial habilitada	[350] 2º. No. Teléfono [06]
6	Códigos de informes de Identificación de Contacto habilitados	[350] 1º. No. Teléfono [03] [380] Opción 1 ON [381] Opción 7 OFF	Códigos de informes de Identificación de Contacto habilitados	[350] 2º. No. Teléfono [03]

- **El dígito 3** selecciona 1 de las 8 opciones a continuación

Opción	Grupo Común	Fallas Seleccionadas	Aperturas/ Cierres	Recuperaciones de Zonas	DLS/Instalador Entrada/Salida del Conductor
1	✓			✗	✗
2	✓	✓		✗	✗
3	✓		✓	✗	✗
4	✓	✓	✓	✗	✗
5	✓	✓			✗
6	✓		✓		✗
7	✓	✓	✓		✗
8	✓				

✓ indica incluyendo, Blank (En blanco) indica el ajuste estándar, ✗ indica deshabilitado

• **Grupo Común** - Ajusta todos los Códigos de Informes al modo Automático

Descripción	Teléfono 1	Teléfono 2	Secciones
Ajusta todos los códigos de informes al modo automático			[320] - [348] OFF
Encaminamientos de llamada de alarma/recuperación habilitados	✓	✗	[351][1] ON, [2] OFF
Encaminamientos de llamada de violación/recuperación deshabilitados	✗	✗	[359][1] OFF, [2] OFF
Encaminamientos de llamada de apertura/cierre deshabilitados	✗	✗	[367][1] OFF, [2] OFF
Encaminamientos de llamada de mantenimiento habilitados	✓	✗	[375][1] ON, [2] OFF

• **Fallas Seleccionadas** - Habilita las siguientes Fallas

Falla	[345] Alarmas	[346] Recuperación
Batería	FF	FF
Falla de CA	00	00
Falla de Incendio	FF	FF
PS Auxiliar	FF	FF
TLM	XX	00
Sistema General	00	00

FF = Falla del Sistema General, 00 = Deshabilitado, XX = No transmitido

• **Aperturas y Cierres** - Ajusta los Códigos de Informes de Marcado Residencial para todas las aperturas y cierres

Usuarios	CIERRES, Códigos de Informes de Marcado Residencial									Sección
1-8	51	52	53	54	55	56	57	58		[339]
9-16	61	62	63	64	65	66	67	68		[339]
40	99	FF	FF	FF	FF	XX	XX	XX		[341]
Usuarios	APERTURAS, Códigos de Informes de Marcado Residencial									Sección
1-8	11	12	13	14	15	16	17	18		[342]
9-16	21	22	23	24	25	26	27	28		[342]
40	98	FF	XX	XX	XX	XX	XX	XX		[344]
Habilitar encaminamientos de Apertura/Cierres para el teléfono 2 FF=Comunica en el modo automático, XX=No utilizado										[367] Opción 2 ON

• **Conductor de entrada/ Conductor de salida del Instalador y Conductor de entrada/ Conductor de salida DLS**

Conductor de Entrada DLS Sección [347] Opción 4	Conductor de Salida DLS Sección [347] Opción 5	Conductor de Salida del Instalador Sección [347] Opción 11	Conductor de Entrada del Instalador Sección [347] Opción 12
Deshabilitado para todas las opciones de modelo excepto la opción 8			

Dígito 4 indica/selecciona 1 de las 3 conexiones DLS a continuación

Opción	Llamada Doble Sección [401] Opción 1	Retorno de Llamada Sección [401] Opción 3	Usuario llamar a Sección [401] Opción 3	No. de Toques Sección [406] Opción 3
1	✗	✗	✗	000
2	✓	✗	✗	008
3	✓	✓	✗	008
4	✓	✗	✓	008

Programación DLS

Programación Local con PC-Link

Siga los pasos a continuación en la secuencia indicada para configurar la programación local utilizando DLS:

1. Conecte el cable CA antes de armar la placa trasera.
 - i** En una instalación nueva, la batería de backup requiere una carga de 24 horas. La alimentación CA es necesaria para la programación PC-Link hasta que la batería sea cargada.
2. Remueva la tapa frontal de la placa trasera, tomando cuidado para no desconectar el módulo comunicador alternativo y los conectores de la batería.
3. Conecte el cabezal del PC-Link.
4. Inicie una sesión DLS PC-Link en la computadora DLS.

Conexión PC-Link

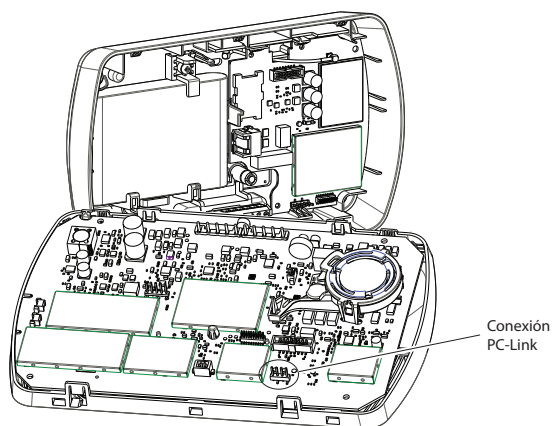

- i** Conectando el DLS PC al sistema inicia automáticamente la conexión.
5. Cuando la sesión estuviere concluida, remueva el cable PC-Link del sistema de alarma.
 6. Concluya la instalación.

Actualización del Firmware Local

1. Si la unidad estuviere armada en la pared, remueva la parte frontal de la placa trasera o remueva toda la unidad de la pared. Conecte el cabezal DLS. Apague y encienda la unidad.
NOTA: La sesión DLS debe ser iniciada dentro de 10 segundos de la activación.
2. Abra la aplicación Flash Utility (Utilitario Flash) dentro del DLS, seleccione el último archivo de firmware a partir de Internet o busque el archivo flash grabado en el disco duro. Siga las etapas, conforme es solicitado por la aplicación Flash Utility. Un mensaje es exhibido cuando el download es concluido.
3. Una vez que la actualización del firmware sea finalizada, el panel es encendido.

Actualización Remota del Firmware

El firmware del panel puede ser actualizado remotamente por vía comunicador. Si una actualización del firmware estuviere disponible o si el firmware instalado presenta fallas, la versión más actualizada será instalada. Durante la actualización, el mensaje "Actualización del Firmware" se exhibirá en la pantalla LCD incorporada. Si falla la actualización del firmware, se exhibirá el mensaje "Error en el Sistema" (línea Superior) "Servicio Necesario" (línea Inferior).

El panel realiza una actualización del firmware bajo las siguientes condiciones:

- El panel no está armado
- No está ocurriendo ningún problema de alimentación CA
- No está ocurriendo ningún problema de batería con poca carga
- No está ocurriendo ningún problema FTC
- Fue visualizada cada alarma en la memoria
- Ningún evento está siendo comunicado

Programación Remota (vía línea telefónica)

Refiérase a la Sección "[401] Primer Nivel de Opciones de Download" en la página 21 y a la página 59 para detalles.

- i** La alimentación CA debe estar presente para que el sistema de Alarma atienda las llamadas recibidas del DLS.

Programación del Instalador

Inserte [*][8][Código del Instalador].

El sistema solicitará un número de sección de programación de 3 dígitos (refiérase al Capítulo 5 para detalles de la programación).

Programación Avanzada

Como Programar

Para ayudar a reducir el tiempo de programación y eliminar errores, complete la Planilla de Programación con los estándares de programación necesarios antes de programar el sistema.

Para acceder la Programación del Instalador, presione [*][8][Código del Instalador]. El teclado con LCD mostrará el mensaje Acceder Sección. Un tono de error será emitido si un código de instalador incorrecto es insertado. Presione [#] para borrar cualquier presionado de tecla e intente nuevamente.

i El Código de Instalador estándar es [5555].

Las luces de Armado y Listo indican el estado de la programación:

Luz de Sistema Armado ON	El panel espera el número de sección de 3 dígitos
Luz de Prontitud ON	El panel espera por la inserción de los datos
Luz de Prontitud INTERMITENTE	El panel espera la inserción de los datos HEX

i No es posible acceder a la Programación del Instalador mientras el sistema esté armado o bajo alarma.

Programación de Opciones de Alternancia

Inserte un número de sección de programación de 3 dígitos:

- La luz Armado (Armado) será **OFF (APAGADA)** y la luz de Prontitud será **ON (ENCENDIDA)**
- El teclado mostrará las opciones de alternancia que serán **ON** u **OFF** de acuerdo con la tabla a continuación:

Opción ON	Opción OFF
# Mostrado	Guión [-] Mostrado

- Para cambiar una opción a **ON** u **OFF**, presione la pantalla numérica correspondiente en el teclado. La pantalla será alterada de acuerdo.
- Cuando todas las opciones de alternancia sean configuradas correctamente, presione la tecla [#] para salir de la sección de programación.
- La luz de Prontitud será **APAGADA**, la luz de Armado será **ENCENDIDA** y el LCD mostrará Acceder a la Sección.

Programación de Datos Decimales y Hexadecimales (HEX)

- Inserte un número de sección de programación de 3 dígitos
- La luz de Armado será **APAGADA** y la luz de Prontitud será **ENCENDIDA**
- Inserte los datos en los espacios suministrados

Para secciones que exigen números múltiples de 2 ó 3 dígitos, el teclado emitirá una doble señal audible después de la inserción de cada 2 ó 3 dígitos y accederá al ítem siguiente en la lista. Después que sea insertado el último dígito en la sección, el teclado emitirá señales audibles rápidamente 5 veces y saldrá de la sesión del programa. La luz de Prontitud será **APAGADA**, la de luz Armado será **ENCENDIDA** y el LCD mostrará el mensaje Acceder Sección.

Para secciones que no exigen datos para cada campo (como por ejemplo, números de teléfono) presione la tecla [#] para salir de la sección del programa después de la inserción de todos los datos necesarios. La luz de Prontitud será **APAGADA**, la luz de Armado será **ENCENDIDA** y el LCD mostrará el mensaje Acceder Sección.

En cualquier momento la tecla [#] puede ser presionada para salir de una sección del programa. Todas las modificaciones (excepto Programación de Rutina) serán grabadas.

Dígito HEX

Además de los dígitos estándar 0-9, los dígitos HEXADECIMALES y funciones especiales del marcador también pueden ser programados.

Para insertar un dígito HEX:

1. presione la tecla [*] para iniciar la programación HEX. La luz de Prontitud PARPADEARA.
2. Presione la tecla numérica correspondiente al dígito HEX necesario. La luz de Prontitud seguirá PARPADEANDO.
3. Presione [*] nuevamente para volver a la programación decimal normal. La de luz Prontitud será ENCENDIDA.

Como Salir de la Programación del Instalador

Para salir de la Programación del Instalador, presione la tecla [#] en la pantalla "Acceder Sección".

Visualización de la Programación

El teclado mostrará inmediatamente todas las informaciones programadas cuando una sección sea accedida. Utilice las teclas de flecha (<>) para desplazarse a través de los datos disponibles. Para desplazarse hasta el fin de los datos mostrados o presione la tecla [#] para salir de la sección.

Índice para Planillas de Programación y Descripciones

Opción de Programación	PWS/Desc.	Opción de Programación (cont.)	PWS/Desc.
[000] Programación de las Teclas de Función del Teclado.....	22/44	[404] Código de Identificación de Panel	32/60
[001]-[004] Definiciones de Zonas	22/44	[405] Timer de Llamada Doble.....	32/60
[005] Horarios del Sistema	22/46	[406] Número de Toques para Contestar	32/60
[006] Código de Instalador	22/46	[501]-[502] Atributos de Salida PGM.....	32/60
[007] Código Maestro	22/71	[591]-[592] Timers de Inactividad 1 y 2 Horarios de Inicio/Término	33/61
[008] Código de Mantenimiento.....	22/46	[600]-[601] Opciones de Control de Audio Bidireccional.....	33/62
[009] Programación I/O (E/S).....	23/46	[609] Códigos de Reprogramación de Violación de Módulo	33/62
[012] Opciones de Bloqueo del Teclado	23/48	[610] Códigos de Reprogramación de Falla de Receptor de	
[013] Primer Nivel de Opciones del Sistema.....	23/48	Comunicación Alternativo	34/62
[014] Segundo Nivel de Opciones del Sistema.....	23/48	[611] Código de Informes de Violación del Repetidor/Pérdida de	
[015] Tercer Nivel de Opciones del Sistema.....	23/49	CA.....	34/62
[016] Cuarto Nivel de Opciones del Sistema.....	24/49	[700] Ajuste Automático del Reloj	34/62
[018] Sexto Nivel de Opciones del Sistema.....	24/50	[701] Primer Nivel de Opciones Internacionales.....	34/62
[023] Décimo Nivel de Opciones del Sistema.....	24/50	[702] Segundo Nivel de Opciones Internacionales.....	34/63
[024] Décimo Primer Nivel de Opciones del Sistema	24/51	[703] Retardo Entre Intentos de Marcado.....	34/63
[030] Opciones de Respuesta de Circuito de Zona	24/51	[800] Opciones de Sonido de Puerto para Zonas 1-64	35/63
[101]-[164] Atributos de Zona	25/51	[804] Programación Inalámbrica	36/63
[167] Comunicaciones Com. Alt. Esperando Confirmación.....	25/52	[001]-[064] Programación de Zona Inalámbrica	36/63
[168] Inicio de Horario de Verano	25/52	[081] Ventana de Supervisión Inalámbrica	36/64
[169] Término do Horario de Verano	25/52	[082]-[089] Supervisión de Transmisor de Zona	37/64
[170] Timer de Salida PGM.....	25/52	[101]-[156] Programación de Llaverro Inalámbrico.....	37/64
[176] Timer de Zona de Cruce/Código da la Policía	26/52	[181]-[182] Habilitación/Deshabilitación de Llaverro Inalámbrico	37/64
[190] Timer de Pre-Alerta de Armado Sin Actividad	26/53	[201]-[204] Número de Serie del Teclado Inalámbrico	38/64
[191] Timer de Armado Sin Actividad.....	26/53	[301]-[304] Número de Serie de la Sirena Inalámbrica	38/64
[202]-[209] Atribuciones de Zonas	26/53	[311]-[314] Opciones de Sirena Inalámbrica	38/65
[301] Primer Número de Teléfono	26/53	[320] Opciones Globales de Sirena.....	39/65
[302] Segundo Número de Teléfono	26/53	[330] Timer Máximo de Activación de Sirena Externa	39/65
[303] Tercer Número de Teléfono	26/53	[401]-[404] Programación de Repetidor Inalámbrico.....	39/65
[304] Cadena de Cancelación de Llamada en Espera	26/53	[900] Opciones Generales Inalámbricas	39/66
[305] Cuarto Número de Teléfono	26/53	[850] Intensidad de Señal Móvil Comunicador DSC	39/66
[310] Código de Cuenta del Sistema.....	26/53	[851] Programación de Módulo Comunicador Alternativo	39/66
[320]-[323] Códigos de Reprogramación de Alarma.....	27/53	[898] Registro de Dispositivos Inalámbricos.....	39/66
[324]-[327] Códigos de Reprogramación de Alarma/Recup.	27/53	[899] Programación de Modelos.....	39/66
[328] Códigos de Reprogramación de Alarmas Diversas	27/54	[900] Versión de Panel	39/66
[329] Códigos de Alarma de Prioridad/ de Reprogramación de		[904]-[907] Prueba de Posicionamiento de Dispositivos Inalámbricos...	39/66
Recuperación.....	28/54	[908] Módulos Inalámbricos.....	40/66
[330]-[333] Códigos de Reprogramación de Violación	28/54	[990] Habilitación de Bloqueo de Instalador	40/66
[334]-[337] Códigos de Reprogramación de Recup. de Violación	28/54	[991] Deshabilitación de Bloqueo de Instalador.....	40/66
[338] Códigos Diversos de Reprogramación de Violación.....	28/54	[992] Transmisión de la Identificación de módulo Com. Alt....	40/66
[339] Códigos de Armado de Cierre Diversos	28/54	[996] Recuperación de la Programación Estándar de Dispositivo	
[341] Códigos de Armado de Cierre Diversos	28/54	Inalámbrico	40/66
[342] Códigos de Desarmado de Apertura	29/55	[998] Recuperación de la Programación Estándar del Panel	40/66
[344] Códigos de Desarmado de Apertura Diversos.....	29/55	[999] Recuperación de la Programación Estándar de Fábrica	40/67
[345] Códigos de Armado Alarmado de Mantenimiento	29/55	Programación de Teclado Local.....	40/67
[346] Códigos de Reprogramación Recuperación de Mantenimiento	29/55	[001]-[064] Programación Local (Zonas 1-64).....	41/68
[347] Códigos de Reprogramación Mantenimiento Diversos.....	29/55	[065] Identificación de Alarma de Incendio	42/69
[348] Códigos de Reprogramación Transmisión de Prueba.....	29/56	[066] Mensaje de Evento Falla al Armar	42/69
[350] Opciones de Formato de Comunicador.....	29/56	[067] Mensaje de Evento de Alarma Cuando Armado	42/70
[351] Destinos de Llamada de Comunicación Alarma/Recuperación	30/56	[074] Primer Nivel de Opciones de Teclado	42/70
[359] Destinos de Llamadas Comunicación de Violación/Recuperación	30/56	[075] Segundo Nivel de Opciones de Teclado	43/70
[367] Destinos de Llamadas Comunicación de Apertura/Cierre	30/56	[076] Tercer Nivel de Opciones de Teclado	43/71
[375] Destinos de Chamadas de Comunicación de Mantenimiento	30/56	[077] Mensaje de LCD Programado	43/71
do Sistema	30/56	[078] Duración da Mensaje de LCD Programado	43/71
[376] Destinos de Llamada de Comunicación Transmisión de		[100] Identificación de Alarma de Detector de CO	43/71
Prueba del Sistema	30/56	[101] Identificación del Sistema	43/71
[377] Variables de Comunicación	30/57	[120]-[121] Identificaciones de Salida de Comando	43/71
[378] Horario en el Día de la Transmisión de Prueba.....	30/57	[996] Reiniciación de las Identificaciones Programables a los	
[380] Primer Nivel de Opciones de Comunicador.....	31/57	estándares de Fábrica	43/71
[381] Segundo Nivel de Opciones de Comunicador.....	31/58	[997] Versión de Teclado	43/71
[382] Tercer Nivel de Opciones de Comunicador.....	31/58	[998] Inicio de Transmisión de Identificación Global	43/71
[383] Cuarto Nivel de Opciones de Comunicador.....	31/59	[999] Reiniciación de Toda la Programación de Teclado a los	
[389] Timer de Verificación de Falla Com. Alt.....	32/59	estándares de Fábrica	43/71
[401] Opciones de Download	32/59		
[402] Número de Teléfono de Computador de Download DLS	32/60		
[403] Código de Acceso de Download DLS.....	32/60		

Planillas de Programación

- i Excepto si fuere indicado de otra forma, los valores estándar se aplican a NA, EU y CP-01.
- i Los estándares SIA FAR CP-01 son indicados en color gris, por ejemplo: (✓) o (030).

[000] Programación de las Teclas de Función de Teclado

Las cinco teclas de función en el panel de alarma pueden ser reprogramadas conforme descrito a continuación. Consulte “[000] Programación de las Teclas de Función de Teclado” en la página 44 para detalles.

[001]-[004] Definiciones de Zonas

00 Zona Nula (No Utilizada)	13 Gas 24 Horas*	27-30 Uso Futuro
01 Retardo 1*	14 Calentamiento 24 Horas*	31 Zona Diurna
02 Retardo 2*	15 Emergencia Médica 24 Horas*	32 Presencia/Ausencia Instantánea
03 Instantáneo*	16 Pánico 24 Horas*	33 Uso Futuro
04 Interno*	17 Emergencia 24 Horas*	34 Uso Futuro
05 Interno, Presencia/Ausencia	18 Uso Futuro	35 Uso Futuro
06 Retardo, Presencia/Ausencia *	19 Agua 24 Horas*	36 Violación Sin Trabado 24 Horas
07-08 Uso Futuro	20 Congelamiento 24 Horas*	37 Zona Nocturna
09 Supervisión por 24 Horas (Con cable)	21 Uso Futuro	81 Monóxido de Carbono 24 Horas (Inalámbrico)**
10 Sirena de Supervisión 24 Horas*	22 Armado Momentáneo con Llave Selectora*	82 Uso Futuro
11 Robo 24 Horas*	23 Armado con Llave Selectora Mantenido (Con Cable)*	87 Incendio 24 Horas con Retardo (Inalámbrico)**
12 Uso Futuro	24 Uso Futuro	88 Incendio 24 Horas Estándar (Inalámbrico)**
	25 Zona con Retardo en Ambientes Internos*	89 Incendio 24 Horas con Verificación Automática (Inalámbrico)**
	26 Zona de No Alarma 24 Horas (o alarma local)	

*Solamente para aplicaciones de robo

** Solamente para aplicaciones de Incendio Residencial

Sección	Zona	Estándar	Sección	Zona	Estándar	Sección	Zona	Estándar	Sección	Zona	Estándar
[001]	01	01	[001]	09	00	[002]	17	00	[002]	25	00
	02	03		10	00		18	00		26	00
	03	03		11	00		19	00		27	00
	04	03		12	00		20	00		28	00
	05	04		13	00		21	00		29	00
	06	04		14	00		22	00		30	00
	07	04		15	00		23	00		31	00
	08	04		16	00		24	00		32	00

Sección	Zona	Estándar	Sección	Zona	Estándar	Sección	Zona	Estándar	Sección	Zona	Estándar
[003]	33	00	[003]	41	00	[004]	49	00	[004]	57	00
	34	00		42	00		50	00		58	00
	35	00		43	00		51	00		59	00
	36	00		44	00		52	00		60	00
	37	00		45	00		53	00		61	00
	38	00		46	00		54	00		62	00
	39	00		47	00		55	00		63	00
	40	00		48	00		56	00		64	00

[005] Timers del Sistema

Las inserciones válidas para Retardo de Entrada están entre 030-255., Las inserciones válidas para el Retardo de Salida SIA CP-01 están entre 045-255.

Subsección		Estándar	
[01]	Retardo de Entrada 1	030	_ _ _ _
	Retardo de Entrada 2	045 030	_ _ _ _
	Retardo de Salida	120 060	_ _ _ _
[09]	Límite de Tiempo de la Sirena (BTO)	004	_ _ _ _ Inserte 3 dígitos entre 001-255 (en minutos)

- i Si el Retardo de Salida estuviera silencioso (sección 14, opción 6 o Armado de la Tecla de Función de Presencia), el retardo de salida será dos veces el valor programado, pero no podrá sobrepasar 255 segundos (090-255 segundos)

- i Para instalaciones UL, el Retardo de Entrada más el Retardo de Comunicaciones no debe exceder 60 segundos.

[006] Código de Instalador
Estándar

[007] Código Maestro
Estándar

[008] Código de Mantenimiento
Estándar

555555 123456 AAAA00

Estos códigos tienen 4 ó 6 dígitos (programados en la sección [701] Opción [5]. Para códigos de 4 dígitos, el estándar son los primeros 4 dígitos.

Opciones de Salida Programable

- 00 PGM Nulo (No Usado)
01 Salida de Sirena de Robo e Incendio Residencial
02-04 Uso Futuro
05 Estado de Sistema Armado
06 Listo para Armar
07 Seguidor de la Sirena de Teclado
08 Pulso de Cortesía
09 Salida de Falla en el Sistema (con Opciones de Falla)
10 Salida de Evento del Sistema (con Opciones de Eventos)
11 Violación del Sistema (todas las fuentes: zonas, teclado)
12 TLM y Alarma
13-16 Uso Futuro
17 Estado Armado bajo Ausencia
18 Estado Armado bajo Presencia
19 Estado de Comando no. 1 ([*][7][1])
20 Salida de Comando no. 2 ([*][7][2])
21-40 Uso Futuro

[009] Programación PGM

Estándar

- 00 PGM 1 Acceder la Definición de PGM
00 PGM 2 Acceder la Definición de PGM

[012] Opciones de Bloqueo de Teclado

Estándar

- 000 Número de Códigos Inválidos Antes del Bloqueo (Inserciones Válidas 000-255)
000 Duración de Bloqueo (en minutos) (Las inserciones válidas son 000-255)

Si el Bloqueo de Teclado estuviera activo, el panel no podrá ser desarmado con una llave selectora.

[013] Primer Nivel de Opciones del Sistema

Opción Estándar ON

OFF

- 1 Entrada de la Zona 33 con cable Habilitada
2 Entrada da Zona 34 Con Cable Habilitada
3-5 Uso Futuro
6 Falla de Salida Audible Habilitada
7 Uso Futuro
8 Señal de Incendio de Tres Tiempos Habilitado
Salida PGM1 Habilitada
Salida PGM2 Habilitada
Falla de Salida Audible Deshabilitada
Señal de Incendio Pulsado Estándar

[014] Segundo Nivel de Opciones del Sistema

Opción Estándar ON

OFF

- 1 Sonido Agudo de Armado/Desarmado Habilitado
2 Uso Futuro
3 Registro de Obstrucción por RF Después de 5 Minutos
4 Refuerzo Auxiliar Habilitado
5 Uso Futuro
6 Salida Audible Con Urgencia
7 Uso Futuro
8 Sirena de Incendio Continua
Sonido Agudo de Armado/Desarmado Deshabilitado
Registro de Obstrucción por RF Después de 20 segundos
Refuerzo Auxiliar Deshabilitado
Retardo de Salida Silencioso
Sirena de Incendio Sigue Corte de la Sirena

[015] Tercer Nivel de Opciones del Sistema

Opción Estándar ON

OFF

- 1 Tecla [F] Habilitada
2 Tecla [P] Audible (Sirena/Señales Audibes)
3 Salida Rápida Habilitada
4 Armado Rápido Habilitado ([*][0] y Teclas de Función)
5 Código Exigido para Exclusión
6 Código Maestro no puede ser Alterado
Tecla [F] Deshabilitada
Tecla [P] Silenciosa
Salida Rápida Deshabilitada
Armado Rápido Deshabilitado (Tecla de Función Requiere Código)
No foi solicitado ningún Código Solicitado
Código Maestro puede ser Alterado

- | | | | | | | |
|---|---|--------------------------|----------------------------------|--------------------------|--------------------------|-------------------------------------|
| 7 | ✓ | <input type="checkbox"/> | TLM Habilitado | <input type="checkbox"/> | TLM Deshabilitado | |
| 8 | | <input type="checkbox"/> | Violación del Sistema Habilitada | ✓ | <input type="checkbox"/> | Violación del Sistema Deshabilitada |

[016] Cuarto Nivel de Opciones del Sistema

- | Opción | Estándar | ON | OFF | | | |
|--------|----------|--------------------------|---|---|--------------------------|---|
| 1 | | <input type="checkbox"/> | Zona de Cruce Habilitada | ✓ | <input type="checkbox"/> | Código de la Policía Habilitado |
| 2 | ✓ | <input type="checkbox"/> | Reiniciación de Retardo de Salida Habilitada | ✓ | <input type="checkbox"/> | Reiniciación de Retardo de Salida Deshabilitada |
| 3 | | <input type="checkbox"/> | Teclado Desactivado Cuando No Sea Utilizado | ✓ | <input type="checkbox"/> | Teclado Siempre Activo |
| 4 | | <input type="checkbox"/> | Código Exigido para Cancelación de Desactivación de Teclado | ✓ | <input type="checkbox"/> | Ningún Código ha sido Exigido |
| 5 | ✓ | <input type="checkbox"/> | Luz de Fondo de Teclado Habilitada | | <input type="checkbox"/> | Luz de Fondo de Teclado Deshabilitada |
| 6 | | <input type="checkbox"/> | Uso Futuro | | | |
| 7 | | <input type="checkbox"/> | Estado de Exclusión Mostrado Mientras Armado | ✓ | <input type="checkbox"/> | Estado de Exclusión No Mostrado Mientras Armado |
| 8 | | <input type="checkbox"/> | Horario de Verano Habilitado | ✓ | <input type="checkbox"/> | Horario de Verano Deshabilitado |

[018] Sexto Nivel de Opciones del Sistema

- | Opción | Estándar | ON | OFF | | | |
|--------|----------|--------------------------|---|---|--------------------------|--|
| 1 | | <input type="checkbox"/> | Uso Futuro | | | |
| 2 | | <input type="checkbox"/> | Violaciones de Teclado Habilitada | ✓ | <input type="checkbox"/> | Violación de Teclado Deshabilitada |
| 3-4 | | <input type="checkbox"/> | Uso Futuro | | | |
| 5 | | <input type="checkbox"/> | Sirena de Teclado Sigue Sirena Habilitada | ✓ | <input type="checkbox"/> | Sirena de Teclado Sigue Sirena Deshabilitada |
| 6-8 | | <input type="checkbox"/> | Uso Futuro | | | |

[023] Décimo Nivel de Opciones del Sistema

- | Opción | Estándar | ON | OFF | | | |
|--------|----------|--------------------------|---|--------------------------|---|--|
| 1 | ✓ | <input type="checkbox"/> | Sonido de Puerta al Abrir Habilitado | <input type="checkbox"/> | Sonido de Puerta al Abrir Deshabilitado | |
| 2 | ✓ | <input type="checkbox"/> | Sonido de Puerta al Cerrar Habilitado | <input type="checkbox"/> | Sonido de Puerta al Cerrar Deshabilitado | |
| 3 | | <input type="checkbox"/> | Transmisión de Pruebas Mientras Solamente Armado | ✓ | <input type="checkbox"/> | Transmisión de Prueba mientras Armado/Desarmado |
| 4 | | <input type="checkbox"/> | Contador de Transmisión de la Prueba en Horas | ✓ | <input type="checkbox"/> | Contador de Transmisión de la Prueba en Días |
| 5 | | <input type="checkbox"/> | Cambio de Ausente a Presente Deshabilitada | ✓ | <input type="checkbox"/> | Opción de Alternancia Ausente a Presente Permitida |
| 6 | ✓ | <input type="checkbox"/> | Nuevas Alarmas no Desconectan el Audio Bidireccional | <input type="checkbox"/> | Nuevas Alarmas Desconectan el Audio Bidireccional | |
| 7 | | <input type="checkbox"/> | Señales Audibles de Falla Silenciadas | ✓ | <input type="checkbox"/> | Suenan señales de Falla a Cada 10 segundos |
| 8 | | <input type="checkbox"/> | Llave Selectora Arma Solamente en el modo bajo Ausencia | ✓ | <input type="checkbox"/> | Llave Selectora Arma en el Modo bajo Presencia o bajo Ausencia |

[024] Décimo Primer Nivel de Opciones del Sistema

- | Opción | Estándar | ON | OFF | | | |
|--------|----------|--------------------------|---|--------------------------|---|---|
| 1 | ✓ | <input type="checkbox"/> | Exhibición de Temperatura Habilitada | <input type="checkbox"/> | Exhibición de Temperatura Deshabilitada | |
| 2 | ✓ | <input type="checkbox"/> | Temperatura Exhibida en grados Celsius | ✓ | <input type="checkbox"/> | Temperatura Exhibida en grados Fahrenheit |
| 3 | ✓ | <input type="checkbox"/> | Sirena Interna Habilitada | <input type="checkbox"/> | Sirena Interna Deshabilitada | |
| 4 | ✓ | <input type="checkbox"/> | Inactividad Monitoreada Por Todas las Zonas | <input type="checkbox"/> | Inactividad Monitoreada Solamente Por Zonas 24 Horas en No-Alerta | |
| 5 | | <input type="checkbox"/> | Habilitación de Reloj en Tiempo real | ✓ | <input type="checkbox"/> | Desabilitación de Reloj en Tiempo real |
| 6-8 | | <input type="checkbox"/> | Uso Futuro | | | |

[030] Opciones de Respuesta de Circuito de Zona

- | Opción | Estándar | ON | OFF | | | |
|--------|----------|--------------------------|---|---|--------------------------|---|
| 1 | | <input type="checkbox"/> | La Zona 33 es de Respuesta Rápida de Circuito | ✓ | <input type="checkbox"/> | La Zona 33 es de Respuesta Normal de Circuito |
| 2 | | <input type="checkbox"/> | La Zona 34 es de Respuesta Rápida de Circuito | ✓ | <input type="checkbox"/> | La Zona 34 es de Respuesta Normal de Circuito |

[101]-[164] Atributos de Zona

La Opciones 9 y 10 no se aplica a las versiones SCW9055. Las opciones 14, 15 y 16 se aplican solamente a zonas con cable (zonas 33 y 34, cuando sean utilizadas como zonas con cable). Para programar los atributos de 9 a 16, presione 9 dentro de la sección de atributos de la zona. Presione 9 nuevamente para programar los atributos de 1 a 8.

Estándares de Atributo de Zona

Atributo:	1	2	3	4	5	6	7	8	9	10	14	15	16
✓ =ON Tipo de Zona: OFF	Audible Silencioso	Perma- nente Pulsado	Sonido de Puerta No	Exclusión No	Forzado No	Oscilación No	Retardo de Transmisión No	Zona de Cruce No	Audio Bidireccional No	Conver-sación- Escucha No	NC Circuitos	SEOL	DEOL
00 Zona Nula													
01 Retardo 1	✓	✓	✓	✓		✓	✓		✓	✓		✓	
02 Retardo 2	✓	✓	✓	✓		✓	✓		✓	✓		✓	
03 Instantáneo			✓	✓		✓	✓		✓	✓		✓	
04 Interno	✓	✓		✓		✓	✓		✓	✓		✓	
05 Bajo Presencia/ Ausencia Interna	✓	✓		✓	✓	✓	✓		✓	✓		✓	
06 Bajo Presencia/ Ausencia con Retardo	✓	✓		✓	✓	✓	✓		✓	✓		✓	
07-08 Uso Futuro													
09 Supervisión 24 Horas (Con Cable)		✓			✓	✓	✓					✓	
10 Sirena de Supervisión 24 H		✓		✓		✓	✓		✓	✓		✓	
11 Robo 24 Horas	✓	✓		✓		✓	✓		✓	✓		✓	
12 Uso Futuro													
13 Gas 24 Horas	✓					✓	✓		✓	✓		✓	
14 Calentamiento 24 Horas	✓					✓	✓		✓	✓		✓	
15 Emergencia Médica 24 H	✓	✓				✓	✓		✓	✓		✓	
16 Pánico 24 Horas	✓	✓				✓	✓		✓	✓		✓	
17 Emergencia 24 Horas	✓	✓				✓	✓		✓	✓		✓	
18 Uso Futuro													
19 Agua 24 Horas	✓	✓				✓	✓		✓	✓		✓	
20 Congelamiento 24 Horas	✓	✓				✓	✓		✓	✓		✓	
21 Uso Futuro													
22 Armado con Llave Selectora Momentánea					✓							✓	
23 Armado con Llave Selectora Mantenido					✓							✓	
24 Uso Futuro													
25 Retardo Interno	✓	✓		✓		EU✓	✓		✓	✓		✓	
26 No-Alarma 24 Horas (alarma local)					✓							✓	
27-30 Uso Futuro													
31 Zona Diurna	✓	✓		✓	✓	✓	✓		✓	✓		✓	
32 Bajo Presencia/ Ausencia Instantánea	✓	✓		✓		✓	✓		✓	✓		✓	
33-34 Uso Futuro													
35 Uso Futuro													
36 Violación Sin Trabado 24 Horas		✓				✓	✓					✓	
37 Zona Nocturna	✓	✓		✓	✓	✓	✓		✓	✓		✓	
81 Monóxido de Carbono 24 Horas (Inalámbrico)	✓												
82 Uso Futuro													
87 Incendio con Retardo 24 Horas (Inalámbrico)	✓												
88 Incendio Estándar 24 Horas (Inalámbrico)	✓												
89 Incendio Auto- Verificado (Inalámbrico)	✓												

* Para instalaciones UL, no cambie el atributo 5 (Armado Forzado) en los ajustes estándar. Para Instalaciones CP-01: Opción 6 (Swinger) por estándar es ON para definiciones de zona 09-11, 13-17, 19, 20. Opción 7 (Retardo en la Transmisión) por estándar es ON para definiciones de zona 01-06, 09-11, 13-17, 19, 20, 25, 32, 36, 37.

[167] Comunicaciones Comunicador Alternativo Esperan Confirmación

Estándar 060 [] [] [] [] Las inserciones válidas son 060-255 segundos

[168] Inicio de Horario de Verano

Estándar

003 Mes [] [] [] [] Inserciones Válidas 001-012
 EU005 NA002 Semana [] [] [] [] Inserciones Válidas 000-005
 000 Día [] [] [] [] Inserciones Válidas 000-031
 EU001 NA002 Hora [] [] [] [] Inserciones Válidas 000-023
 001 Aumento [] [] [] [] Inserciones Válidas 001-002

[169] Término de Horario de Verano

Estándar

EU010 NA011 Mes [] [] [] [] Inserciones Válidas 001-012
 EU005 NA001 Semana [] [] [] [] Inserciones Válidas 000-005
 000 Día [] [] [] [] Inserciones Válidas 000-031
 EU001 NA002 Hora [] [] [] [] Inserciones Válidas 000-023
 001 Reducción [] [] [] [] Inserciones Válidas 001-002

[170] Timer de Salida PGM

Estándar 005 [] [] [] []

Las inserciones válidas son 001-255 segundos

[176] Timer de Zona de Cruce/Código de Policía

Estándar 060

Las inserciones válidas son 001-255 segundos/minutos

[190] Timer de Pre-alerta de Armado Sin Actividad

Estándar 001

Nota: No es compatible con CP-01

Las inserciones válidas son 001-255 minutos, 000 para ningún pre-alerta

[191] Timer de Armado Sin Actividad

Estándar 000

Nota: No es compatible con CP-01

Las inserciones válidas son 001-255 minutos, 000 para deshabilitar

[202] - [209] Atribuciones de Zonas

	[202]	Zonas 1-8	[203]	Zonas 9-16	[204]	Zonas 17-24	[205]	Zonas 25-32	[206]	Zonas 33-34
Opción	Estándar		Estándar		Estándar		Estándar		Estándar	
1	<input checked="" type="checkbox"/>	<input type="checkbox"/> Zona 1	<input type="checkbox"/>	Zona 9	<input type="checkbox"/>	Zona 17	<input type="checkbox"/>	Zona 25	<input type="checkbox"/>	Zona 33
2	<input checked="" type="checkbox"/>	<input type="checkbox"/> Zona 2	<input type="checkbox"/>	Zona 10	<input type="checkbox"/>	Zona 18	<input type="checkbox"/>	Zona 26	<input type="checkbox"/>	Zona 34
3	<input checked="" type="checkbox"/>	<input type="checkbox"/> Zona 3	<input type="checkbox"/>	Zona 11	<input type="checkbox"/>	Zona 19	<input type="checkbox"/>	Zona 27	<input type="checkbox"/>	Zona 35
4	<input checked="" type="checkbox"/>	<input type="checkbox"/> Zona 4	<input type="checkbox"/>	Zona 12	<input type="checkbox"/>	Zona 20	<input type="checkbox"/>	Zona 28	<input type="checkbox"/>	Zona 36
5	<input checked="" type="checkbox"/>	<input type="checkbox"/> Zona 5	<input type="checkbox"/>	Zona 13	<input type="checkbox"/>	Zona 21	<input type="checkbox"/>	Zona 29	<input type="checkbox"/>	Zona 37
6	<input checked="" type="checkbox"/>	<input type="checkbox"/> Zona 6	<input type="checkbox"/>	Zona 14	<input type="checkbox"/>	Zona 22	<input type="checkbox"/>	Zona 30	<input type="checkbox"/>	Zona 38
7	<input checked="" type="checkbox"/>	<input type="checkbox"/> Zona 7	<input type="checkbox"/>	Zona 15	<input type="checkbox"/>	Zona 23	<input type="checkbox"/>	Zona 31	<input type="checkbox"/>	Zona 39
8	<input checked="" type="checkbox"/>	<input type="checkbox"/> Zona 8	<input type="checkbox"/>	Zona 16	<input type="checkbox"/>	Zona 24	<input type="checkbox"/>	Zona 32	<input type="checkbox"/>	Zona 40

[207] Zonas 41-48 [208] Zonas 49-56 [209] Zonas 57-64

Opción	Estándar		Estándar		Estándar	
1	<input type="checkbox"/>	Zona 41	<input type="checkbox"/>	Zona 49	<input type="checkbox"/>	Zona 57
2	<input type="checkbox"/>	Zona 42	<input type="checkbox"/>	Zona 50	<input type="checkbox"/>	Zona 58
3	<input type="checkbox"/>	Zona 43	<input type="checkbox"/>	Zona 51	<input type="checkbox"/>	Zona 59
4	<input type="checkbox"/>	Zona 44	<input type="checkbox"/>	Zona 52	<input type="checkbox"/>	Zona 60
5	<input type="checkbox"/>	Zona 45	<input type="checkbox"/>	Zona 53	<input type="checkbox"/>	Zona 61
6	<input type="checkbox"/>	Zona 46	<input type="checkbox"/>	Zona 54	<input type="checkbox"/>	Zona 62
7	<input type="checkbox"/>	Zona 47	<input type="checkbox"/>	Zona 55	<input type="checkbox"/>	Zona 63
8	<input type="checkbox"/>	Zona 48	<input type="checkbox"/>	Zona 56	<input type="checkbox"/>	Zona 64

Comunicaciones

[301] Primer Número de Teléfono (32 Dígitos)

D

[302] Segundo Número de Teléfono (32 Dígitos)

D

[303] Tercer Número de Teléfono (32 Dígitos)

D

[304] Cadena de Cancelación de Llamada en Espera (6 Dígitos)

Esta función es activada en la Sección 382 Opción 4

Estándar = DB70EF Programa no utiliza dígitos con Hex F

i Todos los seis dígitos deben ser insertados para que las modificaciones sean grabadas en la Sección [304] y Sección [310]. Completa los espacios de dígitos no utilizados con "F"±

[305] Cuarto Número de Teléfono (32 dígitos)

D

[310] Código de Cuenta del Sistema

Inserte un número de cuenta de 4 ó 6 dígitos para el código de cuenta del sistema. Solamente SIA soporta códigos de cuenta de 6 dígitos. Si un código de 4 dígitos es utilizado, programe los dos últimos dígitos de código de cuenta con FF.

Estándar = FFFFFFF

Códigos de Informes

i Todos los Códigos de Informes son estándar "FF"± excepto si fuera indicado de otra forma.

[320]-[323] Códigos de Informe de Alarmado, Zonas 01-64

Sección

[320]	Zona 01	Zona 02	Zona 03	Zona 04	Zona 05	Zona 06	Zona 07	Zona 08
	_ _	_ _	_ _	_ _	_ _	_ _	_ _	_ _
	Zona 09	Zona 10	Zona 11	Zona 12	Zona 13	Zona 14	Zona 15	Zona 16
	_ _	_ _	_ _	_ _	_ _	_ _	_ _	_ _
[321]	Zona 17	Zona 18	Zona 19	Zona 20	Zona 21	Zona 22	Zona 23	Zona 24
	_ _	_ _	_ _	_ _	_ _	_ _	_ _	_ _
	Zona 25	Zona 26	Zona 27	Zona 28	Zona 29	Zona 30	Zona 31	Zona 32
	_ _	_ _	_ _	_ _	_ _	_ _	_ _	_ _
[322]	Zona 33	Zona 34	Zona 35	Zona 36	Zona 37	Zona 38	Zona 39	Zona 40
	_ _	_ _	_ _	_ _	_ _	_ _	_ _	_ _
	Zona 41	Zona 42	Zona 43	Zona 44	Zona 45	Zona 46	Zona 47	Zona 48
	_ _	_ _	_ _	_ _	_ _	_ _	_ _	_ _
[323]	Zona 49	Zona 50	Zona 51	Zona 52	Zona 53	Zona 54	Zona 55	Zona 56
	_ _	_ _	_ _	_ _	_ _	_ _	_ _	_ _
	Zona 57	Zona 58	Zona 59	Zona 60	Zona 61	Zona 62	Zona 63	Zona 64
	_ _	_ _	_ _	_ _	_ _	_ _	_ _	_ _

[324]-[327] Códigos de Informede Recuperación de Alarma, Zonas 01-64

Sección

[324]	Zona 01	Zona 02	Zona 03	Zona 04	Zona 05	Zona 06	Zona 07	Zona 08
	_ _	_ _	_ _	_ _	_ _	_ _	_ _	_ _
	Zona 09	Zona 10	Zona 11	Zona 12	Zona 13	Zona 14	Zona 15	Zona 16
	_ _	_ _	_ _	_ _	_ _	_ _	_ _	_ _
[325]	Zona 17	Zona 18	Zona 19	Zona 20	Zona 21	Zona 22	Zona 23	Zona 24
	_ _	_ _	_ _	_ _	_ _	_ _	_ _	_ _
	Zona 25	Zona 26	Zona 27	Zona 28	Zona 29	Zona 30	Zona 31	Zona 32
	_ _	_ _	_ _	_ _	_ _	_ _	_ _	_ _
[326]	Zona 33	Zona 34	Zona 35	Zona 36	Zona 37	Zona 38	Zona 39	Zona 40
	_ _	_ _	_ _	_ _	_ _	_ _	_ _	_ _
	Zona 41	Zona 42	Zona 43	Zona 44	Zona 45	Zona 46	Zona 47	Zona 48
	_ _	_ _	_ _	_ _	_ _	_ _	_ _	_ _
[327]	Zona 49	Zona 50	Zona 51	Zona 52	Zona 53	Zona 54	Zona 55	Zona 56
	_ _	_ _	_ _	_ _	_ _	_ _	_ _	_ _
	Zona 57	Zona 58	Zona 59	Zona 60	Zona 61	Zona 62	Zona 63	Zona 64
	_ _	_ _	_ _	_ _	_ _	_ _	_ _	_ _

[328] Códigos de Informes de Alarmas Diversos

_ _	Alarma de Coacción
_ _	Apertura Después de la Alarma
_ _	Cierre Reciente
_ _	Uso Futuro
_ _	Uso Futuro
_ _	Alarma de Zona de Cruce/Código de Policía
_ _	Robo No Verificado
_ _	Alarma Cancelada

[329] Códigos de Prioridad de Informe de Alarma y Recuperación

- Alarma de Incendio en el Teclado [F]
- Alarma Auxiliar en el Teclado [A]
- Alarmado de Pánico en el Teclado [P]
- Falla al Insertar Informe
- Recuperación de Incendio en el Teclado [F]
- Recuperación Auxiliar de Teclado [A]
- Recuperación de Pánico en el Teclado [P]
- Uso Futuro

[330]-[333] Códigos de Informe de Violación, Zonas 01-64

Sección

[330]	Zona 01	Zona 02	Zona 03	Zona 04	Zona 05	Zona 06	Zona 07	Zona 08
	<input type="checkbox"/>	<input type="checkbox"/>	<input type="checkbox"/>	<input type="checkbox"/>	<input type="checkbox"/>	<input type="checkbox"/>	<input type="checkbox"/>	<input type="checkbox"/>
	Zona 09	Zona 10	Zona 11	Zona 12	Zona 13	Zona 14	Zona 15	Zona 16
	<input type="checkbox"/>	<input type="checkbox"/>	<input type="checkbox"/>	<input type="checkbox"/>	<input type="checkbox"/>	<input type="checkbox"/>	<input type="checkbox"/>	<input type="checkbox"/>
[331]	Zona 17	Zona 18	Zona 19	Zona 20	Zona 21	Zona 22	Zona 23	Zona 24
	<input type="checkbox"/>	<input type="checkbox"/>	<input type="checkbox"/>	<input type="checkbox"/>	<input type="checkbox"/>	<input type="checkbox"/>	<input type="checkbox"/>	<input type="checkbox"/>
	Zona 25	Zona 26	Zona 27	Zona 28	Zona 29	Zona 30	Zona 31	Zona 32
	<input type="checkbox"/>	<input type="checkbox"/>	<input type="checkbox"/>	<input type="checkbox"/>	<input type="checkbox"/>	<input type="checkbox"/>	<input type="checkbox"/>	<input type="checkbox"/>
[332]	Zona 33	Zona 34	Zona 35	Zona 36	Zona 37	Zona 38	Zona 39	Zona 40
	<input type="checkbox"/>	<input type="checkbox"/>	<input type="checkbox"/>	<input type="checkbox"/>	<input type="checkbox"/>	<input type="checkbox"/>	<input type="checkbox"/>	<input type="checkbox"/>
	Zona 41	Zona 42	Zona 43	Zona 44	Zona 45	Zona 46	Zona 47	Zona 48
	<input type="checkbox"/>	<input type="checkbox"/>	<input type="checkbox"/>	<input type="checkbox"/>	<input type="checkbox"/>	<input type="checkbox"/>	<input type="checkbox"/>	<input type="checkbox"/>
[333]	Zona 49	Zona 50	Zona 51	Zona 52	Zona 53	Zona 54	Zona 55	Zona 56
	<input type="checkbox"/>	<input type="checkbox"/>	<input type="checkbox"/>	<input type="checkbox"/>	<input type="checkbox"/>	<input type="checkbox"/>	<input type="checkbox"/>	<input type="checkbox"/>
	Zona 57	Zona 58	Zona 59	Zona 60	Zona 61	Zona 62	Zona 63	Zona 64
	<input type="checkbox"/>	<input type="checkbox"/>	<input type="checkbox"/>	<input type="checkbox"/>	<input type="checkbox"/>	<input type="checkbox"/>	<input type="checkbox"/>	<input type="checkbox"/>

[334]-[337] Códigos de Informe de Recuperación Violación Zonas 01-64

Sección

[334]	Zona 01	Zona 02	Zona 03	Zona 04	Zona 05	Zona 06	Zona 07	Zona 08
	<input type="checkbox"/>	<input type="checkbox"/>	<input type="checkbox"/>	<input type="checkbox"/>	<input type="checkbox"/>	<input type="checkbox"/>	<input type="checkbox"/>	<input type="checkbox"/>
	Zona 09	Zona 10	Zona 11	Zona 12	Zona 13	Zona 14	Zona 15	Zona 16
	<input type="checkbox"/>	<input type="checkbox"/>	<input type="checkbox"/>	<input type="checkbox"/>	<input type="checkbox"/>	<input type="checkbox"/>	<input type="checkbox"/>	<input type="checkbox"/>
[335]	Zona 17	Zona 18	Zona 19	Zona 20	Zona 21	Zona 22	Zona 23	Zona 24
	<input type="checkbox"/>	<input type="checkbox"/>	<input type="checkbox"/>	<input type="checkbox"/>	<input type="checkbox"/>	<input type="checkbox"/>	<input type="checkbox"/>	<input type="checkbox"/>
	Zona 25	Zona 26	Zona 27	Zona 28	Zona 29	Zona 30	Zona 31	Zona 32
	<input type="checkbox"/>	<input type="checkbox"/>	<input type="checkbox"/>	<input type="checkbox"/>	<input type="checkbox"/>	<input type="checkbox"/>	<input type="checkbox"/>	<input type="checkbox"/>
[336]	Zona 33	Zona 34	Zona 35	Zona 36	Zona 37	Zona 38	Zona 39	Zona 40
	<input type="checkbox"/>	<input type="checkbox"/>	<input type="checkbox"/>	<input type="checkbox"/>	<input type="checkbox"/>	<input type="checkbox"/>	<input type="checkbox"/>	<input type="checkbox"/>
	Zona 41	Zona 42	Zona 43	Zona 44	Zona 45	Zona 46	Zona 47	Zona 48
	<input type="checkbox"/>	<input type="checkbox"/>	<input type="checkbox"/>	<input type="checkbox"/>	<input type="checkbox"/>	<input type="checkbox"/>	<input type="checkbox"/>	<input type="checkbox"/>
[337]	Zona 49	Zona 50	Zona 51	Zona 52	Zona 53	Zona 54	Zona 55	Zona 56
	<input type="checkbox"/>	<input type="checkbox"/>	<input type="checkbox"/>	<input type="checkbox"/>	<input type="checkbox"/>	<input type="checkbox"/>	<input type="checkbox"/>	<input type="checkbox"/>
	Zona 57	Zona 58	Zona 59	Zona 60	Zona 61	Zona 62	Zona 63	Zona 64
	<input type="checkbox"/>	<input type="checkbox"/>	<input type="checkbox"/>	<input type="checkbox"/>	<input type="checkbox"/>	<input type="checkbox"/>	<input type="checkbox"/>	<input type="checkbox"/>

[338] Códigos Diversos de Informe de Violación

- Violación General del Sistema
- Recuperación de Violación General del Sistema
- Bloqueo de Teclado

[339] Códigos de Informe de Cierre (Armado), Códigos de Acceso 1-16

Sección

[339]	Código 1	Código 2	Código 3	Código 4	Código 5	Código 6	Código 7	Código 8
	<input type="checkbox"/>	<input type="checkbox"/>	<input type="checkbox"/>	<input type="checkbox"/>	<input type="checkbox"/>	<input type="checkbox"/>	<input type="checkbox"/>	<input type="checkbox"/>
	Código 9	Código 10	Código 11	Código 12	Código 13	Código 14	Código 15	Zona 16
	<input type="checkbox"/>	<input type="checkbox"/>	<input type="checkbox"/>	<input type="checkbox"/>	<input type="checkbox"/>	<input type="checkbox"/>	<input type="checkbox"/>	<input type="checkbox"/>

[341] Códigos Diversos de Informe de Cierre (Armado)

- Cierre por el Código Maestro 40
- Exclusión Automática de Zona
- Cierre Parcial
- Cierre Especial
- Falla de Salida

[342] Códigos de Informe de Apertura (Desarmado), Códigos de Acceso 1-16

Código 1	Código 2	Código 3	Código 4	Código 5	Código 6	Código 7	Código 8
_ _ _	_ _ _	_ _ _	_ _ _	_ _ _	_ _ _	_ _ _	_ _ _
Código 9	Código 10	Código 11	Código 12	Código 13	Código 14	Código 15	Zona 16
_ _ _	_ _ _	_ _ _	_ _ _	_ _ _	_ _ _	_ _ _	_ _ _

[344] Códigos Diversos de Informe de Apertura (Desarmado)

_ _ _	Apertura por el Código Maestro 40
_ _ _	Apertura Especial
_ _ _	Tarde para Abrir

[345] Códigos de Informe de Alarma de Mantenimiento

_ _ _	Alarma de Falla de Batería
_ _ _	Alarma de Falla de CA
_ _ _	Uso Futuro
_ _ _	Alarma de Falla de Incendio
_ _ _	Alarma de Falla de Fuente de Alimentación Auxiliar
0 _0_	Alarma TLM
_ _ _	Falla General en el Sistema
_ _ _	Falla de Supervisión General del Sistema

[346] Códigos de Informe de Recuperación de Mantenimiento

_ _ _	Recuperación de Falla de Batería
_ _ _	Recuperación de Falla de CA
_ _ _	Uso Futuro
_ _ _	Recuperación de Falla de Incendio
_ _ _	Recuperación de Falla de Fuente de Alimentación Auxiliar
_ _ _	Recuperación TLM
_ _ _	Recuperación de Falla General del Sistema
_ _ _	Recuperación de Supervisión General del Sistema
0 _0_	Reiniciación del Sistema (Partida en Frío)

[347] Códigos Diversos de Informe de Mantenimiento

_ _ _	Recuperación de Número de Teléfono 1 FTC
_ _ _	Recuperación de Número de Teléfono 2 FTC
_ _ _	Uso Futuro
0 _0_	Cable de ENTRADA DLS
0 _0_	Cable de SALIDA DLS
_ _ _	Alarma de Falla General de Zona
_ _ _	Recuperación General de Batería con Poca Carga de la Zona
_ _ _	Código de Informe de Delincuencia
_ _ _	Alarma General de Batería con poca carga de Zona
_ _ _	Recuperación de Batería de poca carga Generalde Zona
0 _0_	Salida de Cable de Instalador
0 _0_	Entrada de Cable de Instalador
_ _ _	Recuperación de Número de Teléfono 3 FTC
_ _ _	Recuperación de Número de Teléfono 4 FTC
_ _ _	Inicio de Actualización de Firmware del Panel
_ _ _	Actualización de Firmware de Panel Realizada con Éxito

[348] Códigos de Informe de Transmisión de Prueba

_ _ _	Término de Prueba de Caminata
_ _ _	Inicio de Prueba de Caminata
_ _ _	Uso Futuro
_ _ _	Transmisión de Prueba Periódica
_ _ _	Prueba del Sistema

[350] Opciones de Formato de Comunicador

1°. Número de Teléfono Estándar 04 _ _ _	2°. Número de Teléfono Estándar 04 _ _ _	3°. Número de Teléfono Estándar 04 _ _ _	4°. Número de Teléfono Estándar 04 _ _ _
01 20 BPS, 1400 Hz	02 20 BPS, 2300 Hz	03 Identificación de Contacto DTMF	04 SIA FSK
05 Uso Futuro	06* Marcado Residencial		

*Falla de comunicación utilizando Marcado Residencial no generará un falla FTC. El 3º: número de teléfono sigue el formato del 1º: si fuere configurado a marcado alternativo.

Opciones de Destinos de Llamada

[351] Destinos de Llamadas de Comunicador de Alarma/Recuperación

Opción 1 Primer Número de Teléfono (Estándar ON)	Opción 2 Segundo Número de Teléfono (Estándar OFF)	Opción 3 Tercer Número de Teléfono (Estándar OFF)	Opción 4 Cuarto Número de Teléfono (Estándar OFF)	Opción 5-8 Uso Futuro (Estándar OFF)
✓	<input type="checkbox"/>	<input type="checkbox"/>	<input type="checkbox"/>	<input type="checkbox"/>

[359] Destinos de Llamadas de Comunicador de Violación/Recuperación

Opción 1 Primer Número de Teléfono (Estándar ON)	Opción 2 Segundo Número de Teléfono (Estándar OFF)	Opción 3 Tercer Número de Teléfono (Estándar OFF)	Opción 4 Cuarto Número de Teléfono (Estándar OFF)	Opción 5-8 Uso Futuro (Estándar OFF)
✓	<input type="checkbox"/>	<input type="checkbox"/>	<input type="checkbox"/>	<input type="checkbox"/>

[367] Destinos de Llamadas de Comunicador de Apertura/Cierre

Opción 1 Primer Número de Teléfono (Estándar OFF)	Opción 2 Segundo Número de Teléfono (Estándar OFF)	Opción 3 Tercer Número de Teléfono (Estándar OFF)	Opción 4 Cuarto Número de Teléfono (Estándar OFF)	Opción 5-8 Uso Futuro (Estándar OFF)
<input type="checkbox"/>	<input type="checkbox"/>	<input type="checkbox"/>	<input type="checkbox"/>	<input type="checkbox"/>

[375] Destinos de Llamadas de Comunicador de Mantenimiento del Sistema

Opción 1 Primer Número de Teléfono (Estándar ON)	Opción 2 Segundo Número de Teléfono (Estándar OFF)	Opción 3 Tercer Número de Teléfono (Estándar OFF)	Opción 4 Cuarto Número de Teléfono (Estándar OFF)	Opción 5-8 Uso Futuro (Estándar OFF)
✓	<input type="checkbox"/>	<input type="checkbox"/>	<input type="checkbox"/>	<input type="checkbox"/>

[376] Destinos de Llamadas de Comunicador de Transmisiones de Pruebas del Sistema

Opción 1 Primer Número de Teléfono (Estándar ON)	Opción 2 Segundo Número de Teléfono (Estándar OFF)	Opción 3 Tercer Número de Teléfono (Estándar OFF)	Opción 4 Cuarto Número de Teléfono (Estándar OFF)	Opción 5-8 Uso Futuro (Estándar OFF)
✓	<input type="checkbox"/>	<input type="checkbox"/>	<input type="checkbox"/>	<input type="checkbox"/>

[377] Variables de Comunicación

Estándar

003 002	<u> </u> <u> </u> <u> </u> <u> </u>	Desactivación del Swinger (Alarmas y Recuperación)	001-014 Transmisiones, 000=deshabilitado
003	<u> </u> <u> </u> <u> </u> <u> </u>	Desactivación de Swinger (Violación y Recuperación)	001-014 Transmisiones, 000=deshabilitado
003	<u> </u> <u> </u> <u> </u> <u> </u>	Desactivación de Swinger (Mantenimiento y Recuperación)	001-014 Transmisiones, 000=deshabilitado
000 030	<u> </u> <u> </u> <u> </u> <u> </u>	Retardo de Comunicación	000-255 segundos, 000 = Sin Retardo
030	<u> </u> <u> </u> <u> </u> <u> </u>	Retardo de Comunicación de Falla de CA	001-255 minutos/horas, 000=deshabilitado*
010	<u> </u> <u> </u> <u> </u> <u> </u>	Retardo de Falla TLM	003-255 segundos x3 (p. ej. 003 = 9 segundos)
030	<u> </u> <u> </u> <u> </u> <u> </u>	Ciclo de Transmisión de Prueba (línea residencial)	001-255 días/horas**
060	<u> </u> <u> </u> <u> </u> <u> </u>	Uso Futuro	
007	<u> </u> <u> </u> <u> </u> <u> </u>	Retardo de Transmisión de Batería con Poca Carga de Dispositivo Inalámbrico	000-255 días
030	<u> </u> <u> </u> <u> </u> <u> </u>	Retardo de Transmisión de Delincuencia	000-255 días/horas***, 000=deshabilitado
000 005	<u> </u> <u> </u> <u> </u> <u> </u>	Ventana de Comunicaciones Canceladas	000-255 minutos

*Dependiendo de la programación en la sección [382], opción [6].

**Dependiendo de la programación en la sección [023], opción [4].

***Dependiendo de la programación en la sección [380], opción [8].

i Para instalaciones UL, el Retardo de Entrada aumentado al tiempo de Retardo de Comunicación no deben sobrepasar 60 segundos.

[378] Hora de Día de Transmisión de Prueba

Estándar

9999 Las inserciones válidas son 0000-2359 (9999 para deshabilitar)

[380] Primer Nivel de Opciones de Comunicador

Opción	Estándar	ON	OFF
1	✓	<input type="checkbox"/> Comunicaciones Habilitadas	<input type="checkbox"/> Comunicaciones Deshabilitadas
2		<input type="checkbox"/> Recuperaciones en el Límite de Tiempo de la Sirena	✓ <input type="checkbox"/> Zonas Siguen en Recuperaciones
3		<input type="checkbox"/> Marcado por Pulso	✓ <input type="checkbox"/> Marcado DTMF
4		<input type="checkbox"/> Uso Futuro	
5		<input type="checkbox"/> Uso Futuro	
6		<input type="checkbox"/> Alternancia del Marcado de Backup Habilitada	✓ <input type="checkbox"/> Número Primario de Llamada, Backup para Secundario
7		<input type="checkbox"/> Uso Futuro	
8		<input type="checkbox"/> Delincuencia Sigue Actividad en la Zona (Horas)	✓ <input type="checkbox"/> Delincuencia Sigue Armado (Días)

[381] Segundo Nivel de Opciones de Comunicador

Opción	Estándar	ON	OFF
1		<input type="checkbox"/> Apertura después de la Sirena de Retorno del Teclado de Alarma Habilitada	✓ <input type="checkbox"/> Apertura Después Sirena de Retorno de Alarma Deshabilitada
2		<input type="checkbox"/> Uso Futuro	
3		<input type="checkbox"/> SIA Utiliza Códigos de Informe Programados	✓ <input type="checkbox"/> SIA Utiliza Códigos de Informe Automáticos
4		<input type="checkbox"/> Confirmación de Cierre Habilitado	✓ <input type="checkbox"/> Confirmación de Cierre Deshabilitado
5		<input type="checkbox"/> Uso Futuro	<input type="checkbox"/>
6		<input type="checkbox"/> Uso Futuro	
7		<input type="checkbox"/> Identificación de Contacto Utiliza Códigos de Informes Programados	✓ <input type="checkbox"/> Identificación de Contacto Utiliza Códigos de Informes Programados
8		<input type="checkbox"/> Uso Futuro	

[382] Tercer Nivel de Opciones de Comunicador

Opción	Estándar	ON	OFF
1		<input type="checkbox"/> Uso Futuro	
2		<input type="checkbox"/> Comunicaciones de Alarmas Habilitadas Durante Prueba de Caminata*	✓ <input type="checkbox"/> Comunicaciones de Alarma Deshabilitadas Durante Prueba de Caminata
3		<input type="checkbox"/> Comunicación de Mensaje Cancelado Habilitado	✓ <input type="checkbox"/> Comunicación de Mensaje Cancelado Deshabilitado
4		<input type="checkbox"/> Cancelación de Llamada en Espera Habilitada**	✓ <input type="checkbox"/> Cancelación de Llamada en Espera Deshabilitada
5		<input type="checkbox"/> Módulo Comunicador Alternativo Habilitado (On (Encendido) solamente para los modelos G/D/I)	✓ <input type="checkbox"/> Módulo Comunicador Alternativo Deshabilitado
6		<input type="checkbox"/> Retardo de Transmisión de Falla de CA está en Horas	✓ <input type="checkbox"/> Retardo de Transmisión de Falla de CA en Minutos
7		<input type="checkbox"/> El Número de Intentos de Marcado es 1 para Marcado Residencial.	✓ <input type="checkbox"/> El Número de Intentos de Marcado Residencial es 5
8		<input type="checkbox"/> Uso Futuro	

*Esta opción debe permanecer OFF (APAGADA) para instalaciones CP-01.

** Una Cancelación de Llamada en Espera en una línea sin Llamada en Espera impedirá la realización de la conexión a la estación central.

[383] Cuarto Nivel de Opciones de Comunicador

Opción	Estándar	ON	OFF
1		<input type="checkbox"/> Uso Futuro	
2	✓	<input type="checkbox"/> El Número de Teléfono 2 es Backup de Número de Teléfono 1	<input type="checkbox"/> El Número de Teléfono 2 es Independiente
3		<input type="checkbox"/> El Número de Teléfono 3 es Backup de Número de Teléfono 2	✓ <input type="checkbox"/> El Número de Teléfono 3 es Independiente
4		<input type="checkbox"/> El Número de Teléfono 4 es Backup de Número de Teléfono 3	✓ <input type="checkbox"/> El Número de Teléfono 4 es Independiente
5		<input type="checkbox"/> Comunicación de Eventos FTC	✓ <input type="checkbox"/> Eventos FTC Sin Comunicación
6	✓	<input type="checkbox"/> Verificación de Error de Código de Cuenta Habilitada	<input type="checkbox"/> Verificación de Error de Código de Cuenta Deshabilitada
7		<input type="checkbox"/> Uso Futuro	
8		<input type="checkbox"/> El formato de notificación remota es SIA	✓ <input type="checkbox"/> El formato de notificación remota es CID

Atributo:	1	2	3	4	5	6	7	8
ON	Evento de Requisición de Servicio	Falla de CA	Falla TLM	FTC	Falla de Dispositivo	Violación de Dispositivo	Dispositivo Bajo	Pérdida de Reloj
OFF	Deshabilitado	Deshabilitado	Deshabilitado	Deshabilitado	Deshabilitado	Deshabilitado	Deshabilitado	Deshabilitado
09 Falla en el Sistema	✓	✓	✓	✓	✓	✓	✓	✓

Atributo:	1	2	3	4	5	6	7	8
ON	Evento de Robo	Evento de Incendio	Evento de Pánico	Evento de Emergencia Médica	Evento de Supervisión	Evento de Prioridad	Evento de Coacción	Sigue Timer Bloqueado
OFF	Deshabilitado	Deshabilitado	Deshabilitado	Deshabilitado	Deshabilitado	Deshabilitado	Deshabilitado	Deshabilitado
10 Evento en el Sistema	✓	✓	✓	✓	✓	✓	✓	✓

Sección	PGM	Tipo de PGM	1	2	3	4	5	6	7	8
[501]	1	_____	_____	_____	_____	_____	_____	_____	_____	_____
[502]	2	_____	_____	_____	_____	_____	_____	_____	_____	_____

[591-592] Horarios de Inicio y Término de los Timers de Inactividad 1 y 2

Sección	Estándar	Horario de Inicio	Estándar	Horario de Término	Los horarios válidos son 00:00-23:59 horas 9999 para deshabilitar
[591]	Timer no. 1 9999	_____	9999	_____	
[592]	Timer no. 2 9999	_____	9999	_____	

[600] Opciones de Control de Audio Bidireccional 1

Opción	Estándar	ON	OFF
1	<input type="checkbox"/>	Dispositivos de Violación Habilitados	<input checked="" type="checkbox"/> Dispositivos de Violación Deshabilitados
2	<input type="checkbox"/>	Aperturas y Cierres Habilitados	<input checked="" type="checkbox"/> Aperturas y Cierres Deshabilitados
3	<input checked="" type="checkbox"/>	Tecla [A] Alarma Habilitada	<input type="checkbox"/> Tecla [A] Alarma Deshabilitada
4	<input checked="" type="checkbox"/>	Tecla [P] Alarma Habilitada	<input type="checkbox"/> Tecla [P] Alarma Deshabilitada
5	<input checked="" type="checkbox"/>	Alarma de Coacción Habilitado (Escucha)	<input type="checkbox"/> Alarma de Coacción Deshabilitado
6	<input checked="" type="checkbox"/>	Apertura Después de la Alarma Habilitada	<input type="checkbox"/> Apertura Adespués Alarma Deshabilitada
*7	<input type="checkbox"/>	Sirena Activa durante la Verificación de Audio Bidireccional	<input checked="" type="checkbox"/> Sirena Silenciosa durante la Verificación de Audio Bidireccional
8	<input type="checkbox"/>	Audio Bidireccional Iniciado por el Operador CS	<input checked="" type="checkbox"/> La Sesión de Audio Bidireccional es Inmediata

* Esta opción debe ser ON (ACTIVADA) para Instalaciones Certificadas UL

[601] Opciones de Control de Audio Bidireccional 2

Opción	Estándar	ON	OFF
1	<input type="checkbox"/>	Conversación/Escucha con el Teléfono no. 1 Habilitada*	<input checked="" type="checkbox"/> Conversación /Escucha con el Teléfono no. 1 Deshabilitada
2	<input type="checkbox"/>	Conversación /Escucha con el Teléfono no. 2 Habilitada	<input checked="" type="checkbox"/> Conversación /Escucha con el Teléfono no. 2 Deshabilitada
3	<input type="checkbox"/>	Conversación /Escucha con el Teléfono no. 3 Habilitada	<input checked="" type="checkbox"/> Conversación /Escucha con el Teléfono no. 3 Deshabilitada
4	<input type="checkbox"/>	Conversación /Escucha con el Teléfono no. 4 Habilitada	<input checked="" type="checkbox"/> Conversación /Escucha con el Teléfono no. 4 Deshabilitada
5-8	<input type="checkbox"/>	Usó Futuro	

*Al utilizar las comunicaciones redundantes con la línea telefónica y 3G, si la función de audio bidireccional estuviere habilitada, una sesión de voz bidireccional será establecida ambos caminos al mismo tiempo.

[609] Códigos de Informes de Violación de Módulo

____	Violación de Teclado 1	____	Violación de Sirena 1
____	Violación de Teclado 2	____	Violación de Sirena 2
____	Violación de Teclado 3	____	Violación de Sirena 3
____	Violación de Teclado 4	____	Violación de Sirena 4
____	Recuperación de Violación de Teclado 1	____	Recuperación de Violación da Sirena 1
____	Recuperación de Violación de Teclado 2	____	Recuperación de Violación de Sirena 2
____	Recuperación de Violación de Teclado 3	____	Recuperación de Violación de Sirena 3
____	Recuperación de Violación de Teclado 4	____	Recuperación de Violación de Sirena 4

[610] Códigos de Informes de Fallas del Receptor de Comunicador Alternativo

<input type="text"/> <input type="text"/> <input type="text"/> <input type="text"/>	Falla del Receptor 1	<input type="text"/> <input type="text"/> <input type="text"/> <input type="text"/>	Recuperación de Falla del Receptor 1
<input type="text"/> <input type="text"/> <input type="text"/> <input type="text"/>	Falla en el Receptor 2	<input type="text"/> <input type="text"/> <input type="text"/> <input type="text"/>	Recuperación de Falla del Receptor 2
<input type="text"/> <input type="text"/> <input type="text"/> <input type="text"/>	Falla en el Receptor 3	<input type="text"/> <input type="text"/> <input type="text"/> <input type="text"/>	Recuperación de Falla en el Receptor 3
<input type="text"/> <input type="text"/> <input type="text"/> <input type="text"/>	Falla en el Receptor 4	<input type="text"/> <input type="text"/> <input type="text"/> <input type="text"/>	Recuperación de Falla en el Receptor 4
<input type="text"/> <input type="text"/> <input type="text"/> <input type="text"/>	Falla General de Comunicador Alternativo	<input type="text"/> <input type="text"/> <input type="text"/> <input type="text"/>	Recuperación General de Comunicador Alternativo

[611] Código de Informes de Violación del Repetidor/Pérdida de CA

<input type="text"/> <input type="text"/> <input type="text"/> <input type="text"/>	Violación del Repetidor 1	<input type="text"/> <input type="text"/> <input type="text"/> <input type="text"/>	Recuperación de Violación del Repetidor 1
<input type="text"/> <input type="text"/> <input type="text"/> <input type="text"/>	Violación del Repetidor 2	<input type="text"/> <input type="text"/> <input type="text"/> <input type="text"/>	Recuperación de Violación del Repetidor 2
<input type="text"/> <input type="text"/> <input type="text"/> <input type="text"/>	Violación del Repetidor 3	<input type="text"/> <input type="text"/> <input type="text"/> <input type="text"/>	Recuperación de Violación del Repetidor 3
<input type="text"/> <input type="text"/> <input type="text"/> <input type="text"/>	Violación del Repetidor 4	<input type="text"/> <input type="text"/> <input type="text"/> <input type="text"/>	Recuperación de Violación del Repetidor 4
<input type="text"/> <input type="text"/> <input type="text"/> <input type="text"/>	Pérdida de CA del Repetidor 1	<input type="text"/> <input type="text"/> <input type="text"/> <input type="text"/>	Recuperación de Pérdida de CA del Repetidor 1
<input type="text"/> <input type="text"/> <input type="text"/> <input type="text"/>	Pérdida de CA del Repetidor 2	<input type="text"/> <input type="text"/> <input type="text"/> <input type="text"/>	Recuperación de Pérdida de CA del Repetidor 2
<input type="text"/> <input type="text"/> <input type="text"/> <input type="text"/>	Pérdida de CA del Repetidor 3	<input type="text"/> <input type="text"/> <input type="text"/> <input type="text"/>	Recuperación de Pérdida de CA del Repetidor 3
<input type="text"/> <input type="text"/> <input type="text"/> <input type="text"/>	Pérdida de CA del Repetidor 4	<input type="text"/> <input type="text"/> <input type="text"/> <input type="text"/>	Recuperación de Pérdida de CA del Repetidor 4

PROGRAMACION INTERNACIONAL

[700] Ajuste Automático del Reloj

Estándar = 60 Inserciones Válidas 00-99 Segundos

[701] Primer Nivel de Opciones Internacionales

Opción	Estándar	ON	OFF
1	<input type="checkbox"/>	<input type="checkbox"/> 50 Hz CA	<input checked="" type="checkbox"/> <input type="checkbox"/> 60 Hz CA
2	<input type="checkbox"/>	<input type="checkbox"/> Base de Tiempo – Cristal Interno	<input checked="" type="checkbox"/> <input type="checkbox"/> Base de Tiempo – Línea CA
3	<input type="checkbox"/>	<input type="checkbox"/> Exclusión de Armado CA/CC Habilitada	<input checked="" type="checkbox"/> <input type="checkbox"/> Exclusión de Armado CA/CC Deshabilitada
4	<input type="checkbox"/>	<input type="checkbox"/> Todos los Dispositivos Violación del Sistema Requieren la Reiniciación del Instalador	<input checked="" type="checkbox"/> <input type="checkbox"/> Todos los Dispositivos Violación del Sistema Siguen la Recuperación
5	<input type="checkbox"/>	<input type="checkbox"/> Códigos de Acceso de 6 Dígitos de Usuario	<input checked="" type="checkbox"/> <input type="checkbox"/> Códigos de Acceso de 4 dígitos de Usuario
6	<input type="checkbox"/>	<input type="checkbox"/> Detección del Tono de Ocupado Habilitado	<input checked="" type="checkbox"/> <input type="checkbox"/> Detección del Tono de Ocupado Deshabilitado
7	<input type="checkbox"/>	<input type="checkbox"/> Alta capacidad de carga de la batería (para G, D, I)	<input checked="" type="checkbox"/> <input type="checkbox"/> Capacidad estándar de carga de la batería
8	<input type="checkbox"/>	<input type="checkbox"/> Uso Futuro	

[702] Segundo Nivel de Opciones Internacionales

Opción	Estándar	ON	OFF
1	<input type="checkbox"/>	<input type="checkbox"/> La Relación de Realización/Interrupción del Marcado por Pulsos es 33/67	<input checked="" type="checkbox"/> <input type="checkbox"/> La Relación de Realización/Interrupción de Marcado por Pulsos es 40/60
2	<input checked="" type="checkbox"/>	<input type="checkbox"/> Marcado Forzado Habilitado	<input type="checkbox"/> Marcado Forzado Deshabilitado
3	<input type="checkbox"/>	<input type="checkbox"/> Uso Futuro	
4	<input type="checkbox"/>	<input type="checkbox"/> Handshake 1600Hz	<input checked="" type="checkbox"/> <input type="checkbox"/> Handshake Estándar
5	<input type="checkbox"/>	<input type="checkbox"/> Tono de Identificación Habilitado	<input checked="" type="checkbox"/> <input type="checkbox"/> Tono de Identificación Deshabilitado
6	<input type="checkbox"/>	<input type="checkbox"/> Tono de Identificación 2100 Hz	<input checked="" type="checkbox"/> <input type="checkbox"/> Tono de Identificación de 1300 Hz
7-8	<input type="checkbox"/>	<input type="checkbox"/> Uso Futuro	

[703] Retardo Entre Intentos de Marcado

Estándar = 003 Las Inserciones válidas son 000-255 segundos (inserción + 5 segundos)

[800] Opciones de Sonido de Puerta para Zonas 1-64

Opción					Opción						
ON					ON						
OFF					OFF						
Sección	Zona	1	2	3	4	Sección	Zona	1	2	3	4
		6 Señales Audibles	Bing Bong	Ding Dong	Alarma			6 Señales Audibles	Bing Bong	Ding Dong	Alarma
		Deshabilitado	Deshabilitado	Deshabilitado	Deshabilitado			Deshabilitado	Deshabilitado	Deshabilitado	Deshabilitado
		Estándar	Estándar	Estándar	Estándar			Estándar	Estándar	Estándar	Estándar
[01]	1	✓ <input type="checkbox"/>	<input type="checkbox"/>	<input type="checkbox"/>	<input type="checkbox"/>	[33]	33	✓ <input type="checkbox"/>	<input type="checkbox"/>	<input type="checkbox"/>	<input type="checkbox"/>
[02]	2	✓ <input type="checkbox"/>	<input type="checkbox"/>	<input type="checkbox"/>	<input type="checkbox"/>	[34]	34	✓ <input type="checkbox"/>	<input type="checkbox"/>	<input type="checkbox"/>	<input type="checkbox"/>
[03]	3	✓ <input type="checkbox"/>	<input type="checkbox"/>	<input type="checkbox"/>	<input type="checkbox"/>	[35]	35	✓ <input type="checkbox"/>	<input type="checkbox"/>	<input type="checkbox"/>	<input type="checkbox"/>
[04]	4	✓ <input type="checkbox"/>	<input type="checkbox"/>	<input type="checkbox"/>	<input type="checkbox"/>	[36]	36	✓ <input type="checkbox"/>	<input type="checkbox"/>	<input type="checkbox"/>	<input type="checkbox"/>
[05]	5	✓ <input type="checkbox"/>	<input type="checkbox"/>	<input type="checkbox"/>	<input type="checkbox"/>	[37]	37	✓ <input type="checkbox"/>	<input type="checkbox"/>	<input type="checkbox"/>	<input type="checkbox"/>
[06]	6	✓ <input type="checkbox"/>	<input type="checkbox"/>	<input type="checkbox"/>	<input type="checkbox"/>	[38]	38	✓ <input type="checkbox"/>	<input type="checkbox"/>	<input type="checkbox"/>	<input type="checkbox"/>
[07]	7	✓ <input type="checkbox"/>	<input type="checkbox"/>	<input type="checkbox"/>	<input type="checkbox"/>	[39]	39	✓ <input type="checkbox"/>	<input type="checkbox"/>	<input type="checkbox"/>	<input type="checkbox"/>
[08]	8	✓ <input type="checkbox"/>	<input type="checkbox"/>	<input type="checkbox"/>	<input type="checkbox"/>	[40]	40	✓ <input type="checkbox"/>	<input type="checkbox"/>	<input type="checkbox"/>	<input type="checkbox"/>
[09]	9	✓ <input type="checkbox"/>	<input type="checkbox"/>	<input type="checkbox"/>	<input type="checkbox"/>	[41]	41	✓ <input type="checkbox"/>	<input type="checkbox"/>	<input type="checkbox"/>	<input type="checkbox"/>
[10]	10	✓ <input type="checkbox"/>	<input type="checkbox"/>	<input type="checkbox"/>	<input type="checkbox"/>	[42]	42	✓ <input type="checkbox"/>	<input type="checkbox"/>	<input type="checkbox"/>	<input type="checkbox"/>
[11]	11	✓ <input type="checkbox"/>	<input type="checkbox"/>	<input type="checkbox"/>	<input type="checkbox"/>	[43]	43	✓ <input type="checkbox"/>	<input type="checkbox"/>	<input type="checkbox"/>	<input type="checkbox"/>
[12]	12	✓ <input type="checkbox"/>	<input type="checkbox"/>	<input type="checkbox"/>	<input type="checkbox"/>	[44]	44	✓ <input type="checkbox"/>	<input type="checkbox"/>	<input type="checkbox"/>	<input type="checkbox"/>
[13]	13	✓ <input type="checkbox"/>	<input type="checkbox"/>	<input type="checkbox"/>	<input type="checkbox"/>	[45]	45	✓ <input type="checkbox"/>	<input type="checkbox"/>	<input type="checkbox"/>	<input type="checkbox"/>
[14]	14	✓ <input type="checkbox"/>	<input type="checkbox"/>	<input type="checkbox"/>	<input type="checkbox"/>	[46]	46	✓ <input type="checkbox"/>	<input type="checkbox"/>	<input type="checkbox"/>	<input type="checkbox"/>
[15]	15	✓ <input type="checkbox"/>	<input type="checkbox"/>	<input type="checkbox"/>	<input type="checkbox"/>	[47]	47	✓ <input type="checkbox"/>	<input type="checkbox"/>	<input type="checkbox"/>	<input type="checkbox"/>
[16]	16	✓ <input type="checkbox"/>	<input type="checkbox"/>	<input type="checkbox"/>	<input type="checkbox"/>	[48]	48	✓ <input type="checkbox"/>	<input type="checkbox"/>	<input type="checkbox"/>	<input type="checkbox"/>
[17]	17	✓ <input type="checkbox"/>	<input type="checkbox"/>	<input type="checkbox"/>	<input type="checkbox"/>	[49]	49	✓ <input type="checkbox"/>	<input type="checkbox"/>	<input type="checkbox"/>	<input type="checkbox"/>
[18]	18	✓ <input type="checkbox"/>	<input type="checkbox"/>	<input type="checkbox"/>	<input type="checkbox"/>	[50]	50	✓ <input type="checkbox"/>	<input type="checkbox"/>	<input type="checkbox"/>	<input type="checkbox"/>
[19]	19	✓ <input type="checkbox"/>	<input type="checkbox"/>	<input type="checkbox"/>	<input type="checkbox"/>	[51]	51	✓ <input type="checkbox"/>	<input type="checkbox"/>	<input type="checkbox"/>	<input type="checkbox"/>
[20]	20	✓ <input type="checkbox"/>	<input type="checkbox"/>	<input type="checkbox"/>	<input type="checkbox"/>	[52]	52	✓ <input type="checkbox"/>	<input type="checkbox"/>	<input type="checkbox"/>	<input type="checkbox"/>
[21]	21	✓ <input type="checkbox"/>	<input type="checkbox"/>	<input type="checkbox"/>	<input type="checkbox"/>	[53]	53	✓ <input type="checkbox"/>	<input type="checkbox"/>	<input type="checkbox"/>	<input type="checkbox"/>
[22]	22	✓ <input type="checkbox"/>	<input type="checkbox"/>	<input type="checkbox"/>	<input type="checkbox"/>	[54]	54	✓ <input type="checkbox"/>	<input type="checkbox"/>	<input type="checkbox"/>	<input type="checkbox"/>
[23]	23	✓ <input type="checkbox"/>	<input type="checkbox"/>	<input type="checkbox"/>	<input type="checkbox"/>	[55]	55	✓ <input type="checkbox"/>	<input type="checkbox"/>	<input type="checkbox"/>	<input type="checkbox"/>
[24]	24	✓ <input type="checkbox"/>	<input type="checkbox"/>	<input type="checkbox"/>	<input type="checkbox"/>	[56]	56	✓ <input type="checkbox"/>	<input type="checkbox"/>	<input type="checkbox"/>	<input type="checkbox"/>
[25]	25	✓ <input type="checkbox"/>	<input type="checkbox"/>	<input type="checkbox"/>	<input type="checkbox"/>	[57]	57	✓ <input type="checkbox"/>	<input type="checkbox"/>	<input type="checkbox"/>	<input type="checkbox"/>
[26]	26	✓ <input type="checkbox"/>	<input type="checkbox"/>	<input type="checkbox"/>	<input type="checkbox"/>	[58]	58	✓ <input type="checkbox"/>	<input type="checkbox"/>	<input type="checkbox"/>	<input type="checkbox"/>
[27]	27	✓ <input type="checkbox"/>	<input type="checkbox"/>	<input type="checkbox"/>	<input type="checkbox"/>	[59]	59	✓ <input type="checkbox"/>	<input type="checkbox"/>	<input type="checkbox"/>	<input type="checkbox"/>
[28]	28	✓ <input type="checkbox"/>	<input type="checkbox"/>	<input type="checkbox"/>	<input type="checkbox"/>	[60]	60	✓ <input type="checkbox"/>	<input type="checkbox"/>	<input type="checkbox"/>	<input type="checkbox"/>
[29]	29	✓ <input type="checkbox"/>	<input type="checkbox"/>	<input type="checkbox"/>	<input type="checkbox"/>	[61]	61	✓ <input type="checkbox"/>	<input type="checkbox"/>	<input type="checkbox"/>	<input type="checkbox"/>
[30]	30	✓ <input type="checkbox"/>	<input type="checkbox"/>	<input type="checkbox"/>	<input type="checkbox"/>	[62]	62	✓ <input type="checkbox"/>	<input type="checkbox"/>	<input type="checkbox"/>	<input type="checkbox"/>
[31]	31	✓ <input type="checkbox"/>	<input type="checkbox"/>	<input type="checkbox"/>	<input type="checkbox"/>	[63]	63	✓ <input type="checkbox"/>	<input type="checkbox"/>	<input type="checkbox"/>	<input type="checkbox"/>
[32]	32	✓ <input type="checkbox"/>	<input type="checkbox"/>	<input type="checkbox"/>	<input type="checkbox"/>	[64]	64	✓ <input type="checkbox"/>	<input type="checkbox"/>	<input type="checkbox"/>	<input type="checkbox"/>

Nota: La habilitación del sonido de puerta para aperturas y cierres de las zonas, sigue los ajustes en la Sección [076] Opciones [1] y [2] cuando el sonido de puerta * 4 este habilitado.

[804] Programación de Dispositivos Inalámbricos

[804][001]-[064] Números de Serie de Dispositivos Inalámbricos

Zona	Sub Sección	Número de Serie	Zona	Sub Sección	Número de Serie
1	[001]	_ _ _ _ _ _ _	33	[033]	_ _ _ _ _ _ _
2	[002]	_ _ _ _ _ _ _	34	[034]	_ _ _ _ _ _ _
3	[003]	_ _ _ _ _ _ _	35	[035]	_ _ _ _ _ _ _
4	[004]	_ _ _ _ _ _ _	36	[036]	_ _ _ _ _ _ _
5	[005]	_ _ _ _ _ _ _	37	[037]	_ _ _ _ _ _ _
6	[006]	_ _ _ _ _ _ _	38	[038]	_ _ _ _ _ _ _
7	[007]	_ _ _ _ _ _ _	39	[039]	_ _ _ _ _ _ _
8	[008]	_ _ _ _ _ _ _	40	[040]	_ _ _ _ _ _ _
9	[009]	_ _ _ _ _ _ _	41	[041]	_ _ _ _ _ _ _
10	[010]	_ _ _ _ _ _ _	42	[042]	_ _ _ _ _ _ _
11	[011]	_ _ _ _ _ _ _	43	[043]	_ _ _ _ _ _ _
12	[012]	_ _ _ _ _ _ _	44	[044]	_ _ _ _ _ _ _
13	[013]	_ _ _ _ _ _ _	45	[045]	_ _ _ _ _ _ _
14	[014]	_ _ _ _ _ _ _	46	[046]	_ _ _ _ _ _ _
15	[015]	_ _ _ _ _ _ _	47	[047]	_ _ _ _ _ _ _
16	[016]	_ _ _ _ _ _ _	48	[048]	_ _ _ _ _ _ _
17	[017]	_ _ _ _ _ _ _	49	[049]	_ _ _ _ _ _ _
18	[018]	_ _ _ _ _ _ _	50	[050]	_ _ _ _ _ _ _
19	[019]	_ _ _ _ _ _ _	51	[051]	_ _ _ _ _ _ _
20	[020]	_ _ _ _ _ _ _	52	[052]	_ _ _ _ _ _ _
21	[021]	_ _ _ _ _ _ _	53	[053]	_ _ _ _ _ _ _
22	[022]	_ _ _ _ _ _ _	54	[054]	_ _ _ _ _ _ _
23	[023]	_ _ _ _ _ _ _	55	[055]	_ _ _ _ _ _ _
24	[024]	_ _ _ _ _ _ _	56	[056]	_ _ _ _ _ _ _
25	[025]	_ _ _ _ _ _ _	57	[057]	_ _ _ _ _ _ _
26	[026]	_ _ _ _ _ _ _	58	[058]	_ _ _ _ _ _ _
27	[027]	_ _ _ _ _ _ _	59	[059]	_ _ _ _ _ _ _
28	[028]	_ _ _ _ _ _ _	60	[060]	_ _ _ _ _ _ _
29	[029]	_ _ _ _ _ _ _	61	[061]	_ _ _ _ _ _ _
30	[030]	_ _ _ _ _ _ _	62	[062]	_ _ _ _ _ _ _
31	[031]	_ _ _ _ _ _ _	63	[063]	_ _ _ _ _ _ _
32	[032]	_ _ _ _ _ _ _	64	[064]	_ _ _ _ _ _ _

[804][081] Ventana de Supervisión de Dispositivos Inalámbricos

Estándar 096 EU008 |_|_|_|_|_|_|_|

Valor=Inserción x 15 minutos. Ejemplo: 6 x 15 minutos = 1,5 horas. Las inserciones válidas son 4-96 (1 hora – 24 horas)

[804][082]-[089] Opciones de Supervisión del Transmisor de Zona

Opción	[082] Zona 1-8		[083] Zonas 9-16		[084] Zonas 17-24		[085] Zonas 25-32					
	Estándar		Estándar		Estándar		Estándar					
1	✓	<input type="checkbox"/>	Zona 1	✓	<input type="checkbox"/>	Zona 9	✓	<input type="checkbox"/>	Zona 17	✓	<input type="checkbox"/>	Zona 25
2	✓	<input type="checkbox"/>	Zona 2	✓	<input type="checkbox"/>	Zona 10	✓	<input type="checkbox"/>	Zona 18	✓	<input type="checkbox"/>	Zona 26
3	✓	<input type="checkbox"/>	Zona 3	✓	<input type="checkbox"/>	Zona 11	✓	<input type="checkbox"/>	Zona 19	✓	<input type="checkbox"/>	Zona 27
4	✓	<input type="checkbox"/>	Zona 4	✓	<input type="checkbox"/>	Zona 12	✓	<input type="checkbox"/>	Zona 20	✓	<input type="checkbox"/>	Zona 28
5	✓	<input type="checkbox"/>	Zona 5	✓	<input type="checkbox"/>	Zona 13	✓	<input type="checkbox"/>	Zona 21	✓	<input type="checkbox"/>	Zona 29
6	✓	<input type="checkbox"/>	Zona 6	✓	<input type="checkbox"/>	Zona 14	✓	<input type="checkbox"/>	Zona 22	✓	<input type="checkbox"/>	Zona 30
7	✓	<input type="checkbox"/>	Zona 7	✓	<input type="checkbox"/>	Zona 15	✓	<input type="checkbox"/>	Zona 23	✓	<input type="checkbox"/>	Zona 31
8	✓	<input type="checkbox"/>	Zona 8	✓	<input type="checkbox"/>	Zona 16	✓	<input type="checkbox"/>	Zona 24	✓	<input type="checkbox"/>	Zona 32

Opt	[086] Zonas 33-40		[087] Zonas 41-48		[088] Zonas 49-56		[089] Zonas 57-64					
	Def.		Def.		Def.		Def.					
1	✓	<input type="checkbox"/>	Zone 33	✓	<input type="checkbox"/>	Zone 41	✓	<input type="checkbox"/>	Zone 49	✓	<input type="checkbox"/>	Zone 57
2	✓	<input type="checkbox"/>	Zone 34	✓	<input type="checkbox"/>	Zone 42	✓	<input type="checkbox"/>	Zone 50	✓	<input type="checkbox"/>	Zone 58
3	✓	<input type="checkbox"/>	Zone 35	✓	<input type="checkbox"/>	Zone 43	✓	<input type="checkbox"/>	Zone 51	✓	<input type="checkbox"/>	Zone 59
4	✓	<input type="checkbox"/>	Zone 36	✓	<input type="checkbox"/>	Zone 44	✓	<input type="checkbox"/>	Zone 52	✓	<input type="checkbox"/>	Zone 60
5	✓	<input type="checkbox"/>	Zone 37	✓	<input type="checkbox"/>	Zone 45	✓	<input type="checkbox"/>	Zone 53	✓	<input type="checkbox"/>	Zone 61
6	✓	<input type="checkbox"/>	Zone 38	✓	<input type="checkbox"/>	Zone 46	✓	<input type="checkbox"/>	Zone 54	✓	<input type="checkbox"/>	Zone 62
7	✓	<input type="checkbox"/>	Zone 39	✓	<input type="checkbox"/>	Zone 47	✓	<input type="checkbox"/>	Zone 55	✓	<input type="checkbox"/>	Zone 63
8	✓	<input type="checkbox"/>	Zone 40	✓	<input type="checkbox"/>	Zone 48	✓	<input type="checkbox"/>	Zone 56	✓	<input type="checkbox"/>	Zone 64

[804][101]-[156] Programación de Llavero Inalámbrico

Programación de Llavero Inalámbrico										Habilitar/ Deshabilitar	
Sub	Número de Serie	Sub	no. 1	no. 2	no. 3	no. 4	no. 5	no. 6	Sub		
Sección		Sección	Estándar 03	Estándar 04	Estándar 27	Estándar 30	Estándar 13	Estándar 14	Sección	Estándar	
1	[101]	<input type="checkbox"/>	[141]	<input type="checkbox"/>	<input type="checkbox"/>	<input type="checkbox"/>	<input type="checkbox"/>	<input type="checkbox"/>	[181]	✓	<input type="checkbox"/>
2	[102]	<input type="checkbox"/>	[142]	<input type="checkbox"/>	<input type="checkbox"/>	<input type="checkbox"/>	<input type="checkbox"/>	<input type="checkbox"/>		✓	<input type="checkbox"/>
3	[103]	<input type="checkbox"/>	[143]	<input type="checkbox"/>	<input type="checkbox"/>	<input type="checkbox"/>	<input type="checkbox"/>	<input type="checkbox"/>		✓	<input type="checkbox"/>
4	[104]	<input type="checkbox"/>	[144]	<input type="checkbox"/>	<input type="checkbox"/>	<input type="checkbox"/>	<input type="checkbox"/>	<input type="checkbox"/>		✓	<input type="checkbox"/>
5	[105]	<input type="checkbox"/>	[145]	<input type="checkbox"/>	<input type="checkbox"/>	<input type="checkbox"/>	<input type="checkbox"/>	<input type="checkbox"/>		✓	<input type="checkbox"/>
6	[106]	<input type="checkbox"/>	[146]	<input type="checkbox"/>	<input type="checkbox"/>	<input type="checkbox"/>	<input type="checkbox"/>	<input type="checkbox"/>		✓	<input type="checkbox"/>
7	[107]	<input type="checkbox"/>	[147]	<input type="checkbox"/>	<input type="checkbox"/>	<input type="checkbox"/>	<input type="checkbox"/>	<input type="checkbox"/>		✓	<input type="checkbox"/>
8	[108]	<input type="checkbox"/>	[148]	<input type="checkbox"/>	<input type="checkbox"/>	<input type="checkbox"/>	<input type="checkbox"/>	<input type="checkbox"/>		✓	<input type="checkbox"/>
9	[109]	<input type="checkbox"/>	[149]	<input type="checkbox"/>	<input type="checkbox"/>	<input type="checkbox"/>	<input type="checkbox"/>	<input type="checkbox"/>	[182]	✓	<input type="checkbox"/>
10	[110]	<input type="checkbox"/>	[150]	<input type="checkbox"/>	<input type="checkbox"/>	<input type="checkbox"/>	<input type="checkbox"/>	<input type="checkbox"/>		✓	<input type="checkbox"/>
11	[111]	<input type="checkbox"/>	[151]	<input type="checkbox"/>	<input type="checkbox"/>	<input type="checkbox"/>	<input type="checkbox"/>	<input type="checkbox"/>		✓	<input type="checkbox"/>
12	[112]	<input type="checkbox"/>	[152]	<input type="checkbox"/>	<input type="checkbox"/>	<input type="checkbox"/>	<input type="checkbox"/>	<input type="checkbox"/>		✓	<input type="checkbox"/>
13	[113]	<input type="checkbox"/>	[153]	<input type="checkbox"/>	<input type="checkbox"/>	<input type="checkbox"/>	<input type="checkbox"/>	<input type="checkbox"/>		✓	<input type="checkbox"/>
14	[114]	<input type="checkbox"/>	[154]	<input type="checkbox"/>	<input type="checkbox"/>	<input type="checkbox"/>	<input type="checkbox"/>	<input type="checkbox"/>		✓	<input type="checkbox"/>
15	[115]	<input type="checkbox"/>	[155]	<input type="checkbox"/>	<input type="checkbox"/>	<input type="checkbox"/>	<input type="checkbox"/>	<input type="checkbox"/>		✓	<input type="checkbox"/>
16	[116]	<input type="checkbox"/>	[156]	<input type="checkbox"/>	<input type="checkbox"/>	<input type="checkbox"/>	<input type="checkbox"/>	<input type="checkbox"/>		✓	<input type="checkbox"/>

[804][181] Habilitar/Deshabilitar los Llaveros Inalámbricos 1-8

Opción	Estándar	ON	OFF
1	✓	<input type="checkbox"/> Llavero 1 Habilitado	<input type="checkbox"/> Llavero 1 Deshabilitado
2	✓	<input type="checkbox"/> Llavero 2 Habilitado	<input type="checkbox"/> Llavero 2 Deshabilitado
3	✓	<input type="checkbox"/> Llavero 3 Habilitado	<input type="checkbox"/> Llavero 3 Deshabilitado
4	✓	<input type="checkbox"/> Llavero 4 Habilitado	<input type="checkbox"/> Llavero 4 Deshabilitado
5	✓	<input type="checkbox"/> Llavero 5 Habilitado	<input type="checkbox"/> Llavero 5 Deshabilitado
6	✓	<input type="checkbox"/> Llavero 6 Habilitado	<input type="checkbox"/> Llavero 6 Deshabilitado
7	✓	<input type="checkbox"/> Llavero 7 Habilitado	<input type="checkbox"/> Llavero 7 Deshabilitado
8	✓	<input type="checkbox"/> Llavero 8 Habilitado	<input type="checkbox"/> Llavero 8 Deshabilitado

[804][182] Habilitar/Deshabilitar Llaveros Inalámbricos 9-16

Opción	Estándar	ON	OFF
1	✓	<input type="checkbox"/> Llaveros 9 Habilitado	<input type="checkbox"/> Llaveros 9 Deshabilitado
2	✓	<input type="checkbox"/> Llaveros 10 Habilitado	<input type="checkbox"/> Llaveros 10 Deshabilitado
3	✓	<input type="checkbox"/> Llaveros 11 Habilitado	<input type="checkbox"/> Llaveros 11 Deshabilitado
4	✓	<input type="checkbox"/> Llaveros 12 Habilitado	<input type="checkbox"/> Llaveros 12 Deshabilitado
5	✓	<input type="checkbox"/> Llaveros 13 Habilitado	<input type="checkbox"/> Llaveros 13 Deshabilitado
6	✓	<input type="checkbox"/> Llaveros 14 Habilitado	<input type="checkbox"/> Llaveros 14 Deshabilitado
7	✓	<input type="checkbox"/> Llaveros 15 Habilitado	<input type="checkbox"/> Llaveros 15 Deshabilitado
8	✓	<input type="checkbox"/> Llaveros 16 Habilitado	<input type="checkbox"/> Llaveros 16 Deshabilitado

[804][201]-[204] Número de Serie del Teclado Inalámbrico

[201] Número de Serie del Teclado Inalámbrico no. 01	Estándar	00000000	_ _ _ _ _ _ _ _ _ _ _ _ _ _ _ _
[202] Número de Serie del Teclado Inalámbrico no. 02	Estándar	00000000	_ _ _ _ _ _ _ _ _ _ _ _ _ _ _ _
[203] Número de Serie del Teclado Inalámbrico no. 03	Estándar	00000000	_ _ _ _ _ _ _ _ _ _ _ _ _ _ _ _
[204] Número de Serie del Teclado Inalámbrico no. 04	Estándar	00000000	_ _ _ _ _ _ _ _ _ _ _ _ _ _ _ _

[804][301]-[304] Número de Serie de la Sirena Inalámbrica

[301] Número de Serie de la Sirena Inalámbrica No. 01	Estándar	00000000	_ _ _ _ _ _ _ _ _ _ _ _ _ _ _ _
[302] Número de Serie de la Sirena Inalámbrica No. 02	Estándar	00000000	_ _ _ _ _ _ _ _ _ _ _ _ _ _ _ _
[303] Número de Serie de la Sirena Inalámbrica No. 03	Estándar	00000000	_ _ _ _ _ _ _ _ _ _ _ _ _ _ _ _
[304] Número de Serie de la Sirena Inalámbrica No. 04	Estándar	00000000	_ _ _ _ _ _ _ _ _ _ _ _ _ _ _ _

[804][311] Opciones de la Sirena Inalámbrica no. 1

Opción	Estándar	ON	OFF
1	✓	<input type="checkbox"/> Alarma de Sirena Habilitada	<input type="checkbox"/> Alarma de Sirena Deshabilitada
2	✓	<input type="checkbox"/> Notificaciones de Sirena Habilitadas	<input type="checkbox"/> Notificaciones de Sirena Deshabilitadas
3	✓	<input type="checkbox"/> Sonido de Puerta Habilitado	<input type="checkbox"/> Sonido de Puerta Deshabilitado
4	✓	<input type="checkbox"/> Señales Audibles de Falla Habilitados	<input type="checkbox"/> Señales Audibles de Falla Deshabilitados
5		<input type="checkbox"/> Sonido Agudo Habilitado	<input checked="" type="checkbox"/> Sonido Agudo Deshabilitado
6		<input type="checkbox"/> Habilitar Luz Estroboscópica	<input checked="" type="checkbox"/> Deshabilitar Luz Estroboscópica
7		<input type="checkbox"/> Alarma de la Sirena/Luz Estroboscópica Sigue BTO	<input checked="" type="checkbox"/> Alarma de la Sirena/Luz Estroboscópica Sigue la Condición de Alarma
8		<input type="checkbox"/> Violación de la Sirena Habilitada	<input checked="" type="checkbox"/> Violación de la Sirena Deshabilitada

[804][312] Opciones de la Sirena Inalámbrica no. 2

Opción	Estándar	ON	OFF
1	✓	<input type="checkbox"/> Alarma de la Sirena Habilitada	<input type="checkbox"/> Alarma de la Sirena Deshabilitada
2	✓	<input type="checkbox"/> Notificaciones de la Sirena Habilitadas	<input type="checkbox"/> Notificaciones de la Sirena Deshabilitadas
3	✓	<input type="checkbox"/> Sonido de Puerta Habilitado	<input type="checkbox"/> Sonido de Puerta Deshabilitado
4	✓	<input type="checkbox"/> Señales Audibles de Falla Habilitadas	<input type="checkbox"/> Señales Audibles de Falla Deshabilitadas
5		<input type="checkbox"/> Sonido Agudo Habilitado	<input checked="" type="checkbox"/> Sonido Agudo Deshabilitado
6		<input type="checkbox"/> Habilitar Luz Estroboscópica	<input checked="" type="checkbox"/> Deshabilitar Luz Estroboscópica
7		<input type="checkbox"/> Alarma de la Sirena / Luz Estroboscópica Sigue BTO	<input checked="" type="checkbox"/> Alarma de la Sirena / Luz Estroboscópica Sigue la Condición de Alarma
8		<input type="checkbox"/> Violación de la Sirena Habilitada	<input checked="" type="checkbox"/> Violación de la Sirena Deshabilitada

[804][313] Opciones de la Sirena Inalámbrica no. 3

Opción	Estándar	ON	OFF
1	✓	<input type="checkbox"/> Alarma de la Sirena Habilitada	<input type="checkbox"/> Alarma de la Sirena Deshabilitada
2	✓	<input type="checkbox"/> Notificaciones de la Sirena Habilitadas	<input type="checkbox"/> Notificaciones de la Sirena Deshabilitadas
3	✓	<input type="checkbox"/> Sonido de Puerta Habilitado	<input type="checkbox"/> Sonido de Puerta Deshabilitado
4	✓	<input type="checkbox"/> Señales Audibles de Falla Habilitadas	<input type="checkbox"/> Señales Audibles de Falla Deshabilitadas
5		<input type="checkbox"/> Sonido Agudo Habilitado	<input checked="" type="checkbox"/> Sonido Agudo Deshabilitado
6		<input type="checkbox"/> Habilitar Luz Estroboscópica	<input checked="" type="checkbox"/> Deshabilitar Luz Estroboscópica
7		<input type="checkbox"/> Alarma de la Sirena / Luz Estroboscópica Sigue BTO	<input checked="" type="checkbox"/> Alarma de la Sirena / Luz Estroboscópica Sigue la Condición de Alarma
8		<input type="checkbox"/> Violación de la Sirena Habilitada	<input checked="" type="checkbox"/> Violación de la Sirena Deshabilitada

[804][314] Opciones de la Sirena Inalámbrica no. 4

Opción	Estándar	ON	OFF
1	✓	<input type="checkbox"/> Alarma de la Sirena Habilitada	<input type="checkbox"/> Alarma de la Sirena Deshabilitada
2	✓	<input type="checkbox"/> Notificaciones de la Sirena Habilitadas	<input type="checkbox"/> Notificaciones de la Sirena Deshabilitadas
3	✓	<input type="checkbox"/> Sonido de Puerta Habilitado	<input type="checkbox"/> Sonido de Puerta Deshabilitado
4	✓	<input type="checkbox"/> Señales Audibles de Falla Habilitadas	<input type="checkbox"/> Señales Audibles de Falla Deshabilitadas
5		<input type="checkbox"/> Sonido Agudo Habilitado	✓ <input type="checkbox"/> Sonido Agudo Deshabilitado
6		<input type="checkbox"/> Habilitar Luz Estroboscópica	✓ <input type="checkbox"/> Deshabilitar Luz Estroboscópica
7		<input type="checkbox"/> Alarma de la Sirena / Luz Estroboscópica Sigue BTO	✓ <input type="checkbox"/> Alarma de la Sirena / Luz Estroboscópica Sigue la Condición de Alarma
8		<input type="checkbox"/> Violación de la Sirena Habilitada	✓ <input type="checkbox"/> Violación de la Sirena Deshabilitada

[804][320] Opciones Globales de la Sirena

Opción	Estándar	ON	OFF
1		<input type="checkbox"/> Dispositivo de Violación Activa la Sirena/Luz Estroboscópica con el Sistema Desarmado	✓ <input type="checkbox"/> El Dispositivo de Violación No Activa la Sirena/Luz Estroboscópica con el Sistema Desarmado
2		<input type="checkbox"/> Señal de Pre-Alarma Habilitada	✓ <input type="checkbox"/> Señal de Pre-Alarma Deshabilitada
3-8		<input type="checkbox"/> Uso Futuro	

[804][330] Timer Máximo de Activación de la Sirena Externa

Estándar 010 Las Inserciones Válidas son 001-255 minutos

[804][401]-[404] Programación del Repetidor Inalámbrico

[401] Número de Serie del Repetidor Inalámbrico no. 01	Estándar	00000000	<input type="text"/> <input type="text"/> <input type="text"/> <input type="text"/> <input type="text"/> <input type="text"/> <input type="text"/> <input type="text"/> <input type="text"/> <input type="text"/> <input type="text"/>
[402] Número de Serie del Repetidor Inalámbrico no. 02	Estándar	00000000	<input type="text"/> <input type="text"/> <input type="text"/> <input type="text"/> <input type="text"/> <input type="text"/> <input type="text"/> <input type="text"/> <input type="text"/> <input type="text"/> <input type="text"/>
[403] Número de Serie del Repetidor Inalámbrico no. 03	Estándar	00000000	<input type="text"/> <input type="text"/> <input type="text"/> <input type="text"/> <input type="text"/> <input type="text"/> <input type="text"/> <input type="text"/> <input type="text"/> <input type="text"/> <input type="text"/>
[404] Número de Serie del Repetidor Inalámbrico no. 04	Estándar	00000000	<input type="text"/> <input type="text"/> <input type="text"/> <input type="text"/> <input type="text"/> <input type="text"/> <input type="text"/> <input type="text"/> <input type="text"/> <input type="text"/> <input type="text"/>

i Para la supervisión Repeater (Repetidor), certifíquese que la llave dip 3 en el repetidor esté en estado OFF.

[804][900] Opciones Generales del Dispositivo Inalámbrico

Opción	Estándar	ON	OFF
1		<input type="checkbox"/> Prueba de Localización Severa del Repetidor Habilitado	✓ <input type="checkbox"/> Prueba de Localización Severa del Repetidor Deshabilitado
2-6		<input type="checkbox"/> Uso Futuro	
7		<input type="checkbox"/> Obstrucción por RF Deshabilitada	✓ <input type="checkbox"/> Obstrucción por RF Habilitada
8		<input type="checkbox"/> Uso Futuro	<input type="checkbox"/>

[850] Intensidad de Señal Móvil (Comunicador DSC)

Inserte [*][8][Código de Instalador][850] para mostrar la Intensidad de la señal de móvil en la LCD SCW9055/57. Desplace hacia abajo para visualizar. 5 barras indican la Intensidad máxima de la señal.

[851] Programación del Módulo Comunicador Alternativo

Para obtener información sobre la programación del comunicador DSC, consulte el Manual de instalación del Comunicador.

Funciones Especiales del Instalador (Accesible a través de la Programación del Instalador)

[898] Registro de Dispositivo Inalámbrico (Consulte la Sección 2)

[899] Programación del Modelo (Ver la Sección 3)

[900] Versión del Panel

No Programable (ejemplo: Ver. 1.0 = 0100)

[904]-[907] Prueba de Posicionamiento de Dispositivos Inalámbricos

Inserte [*][8][Código del Instalador][904], [905] [906] o [907] para la Prueba de posicionamiento de zonas, teclado, sirenas y repetidores inalámbricos respectivamente. Consulte "Configuración de Dispositivos Inalámbricos" en la página 7.

[908] Módulos Inalámbricos

Inserte [*][8][Código del Instalador][908] para mostrar todos los módulos inalámbricos registrados en el sistema. Desplace para mostrar el nombre y el número de la ranura de cada dispositivo. Por ejemplo, una sirena interna registrada en la ranura será mostrada como 'WT49X1 1'.

[990] Habilitar Bloqueo de Instalador

Inserte [990][Código de Instalador][990]

[991] Deshabilitar Bloqueo de Instalador

Inserte [991][Código de Instalador][991]

[992] Transmisión de Identificación del Módulo Comunicador Alternativo

Inserte [992][*] **Nota:** Realice el proceso de transmisión de la Identificación del Módulo comunicador alternativo en la unidad principal del SCW9055/57.

[996] Recuperación de la Programación de Dispositivos Inalámbricos a los Estándares de Fábrica

Inserte [996][Código del Instalador][996]

[998] Recuperación de la Programación Estándar del Panel

Inserte [998][Código del Instalador][998]

[999] Recuperación de la Programación Estándar de Fábrica

Inserte [999][Código del Instalador][999]

Programación del Teclado Local

Inserte [*] cuando esté en el modo de Programación del Instalador para acceder la programación del teclado.

[000] Programación de las Teclas de Función del Teclado

Opciones de las Teclas de Función

[00] Tecla Nula	[09] Uso Futuro	[25] Armado bajo Presencia Instantánea*
[01] Uso Futuro	[10] Uso Futuro	[26]-[32] Uso Futuro
[02] Uso Futuro	[11] Uso Futuro	[33] Armado en modo Nocturno
[03] Armado bajo Presencia	[12] Uso Futuro	
[04] Armado bajo ausencia	[13] Salida de Comando no. 1	
[05] [*][9]Armado Sin Entrada	[14] Salida de Comando no. 2	
[06] [*][4] Activación/Desactivación de Sonido de Puerta	[15] Uso Futuro	* No utilice el CP-01 paneles
[07] Uso Futuro	[16] [*][0] Salida Rápida	
[08] [*][1] Exclusión	[17] Reactivación de Zonas bajo Presencia/Ausencia	

Llave Estándar 1	Llave Estándar 2	Llave Estándar 3	Llave Estándar 4	Llave Estándar 5
0 _3_	_0_ _4_	_0_ _6_	_0_ _8_	_1_ _6_

[001]-[064] Programación de Identificación (Zona 1-64)

Zona	Sub Sección	Estándar Z O N A _ _ _ _ X X _ _ _ _ _ _ _ _ _ _ _ _ _ _ _ _ _ _	Zona	Sub Sección	XX = 01 - 64
1	[001]		22	[022]	
2	[002]		23	[023]	
3	[003]		24	[024]	
4	[004]		25	[025]	
5	[005]		26	[026]	
6	[006]		27	[027]	
7	[007]		28	[028]	
8	[008]		29	[029]	
9	[009]		30	[030]	
10	[010]		31	[031]	
11	[011]		32	[032]	
12	[012]		33	[033]	
13	[013]		34	[034]	
14	[014]		35	[035]	
15	[015]		36	[036]	
16	[016]		37	[037]	
17	[017]		38	[038]	
18	[018]		39	[039]	
19	[019]		40	[040]	
20	[020]		41	[041]	
21	[021]		42	[042]	

Zona	Sub Sección	Estándar Z O N A _ _ _ _ X X _ _ _ _	Zona	Sub Sección	XX = 01 - 64
43	[043]	_____	54	[054]	_____
44	[044]	_____	55	[055]	_____
45	[045]	_____	56	[056]	_____
46	[046]	_____	57	[057]	_____
47	[047]	_____	58	[058]	_____
48	[048]	_____	59	[059]	_____
49	[049]	_____	60	[060]	_____
50	[050]	_____	61	[061]	_____
51	[051]	_____	62	[062]	_____
52	[052]	_____	63	[063]	_____
53	[053]	_____	64	[064]	_____

[065] Identificación de Alarma de Incendio (2 x 14 caracteres)

Estándar Z O N A _ I N C E N D I O _ _____
 - - - - - _____

[066] Mensaje de Evento de Falla al Armar (2 x 16 caracteres)

Estándar E L _ S I S T E M A _ _ _ _ _____
 F A L L A _ A L _ A R M A R _____

[067] Mensaje de Evento Alarma Cuando Armada (2 x 16 caracteres)

Estándar A L A R M A _ M I E N T R A _ _ _____
 E S T A B A _ A R M A D O _ _ _ _____

[074] Primer Nivel de Opciones del Teclado

Opción	Estándar	ON	OFF
1	✓	<input type="checkbox"/> Tecla [F] Habilitada	<input type="checkbox"/> Tecla [F] Deshabilitada
2	✓	<input type="checkbox"/> Tecla [A] Habilitada	<input type="checkbox"/> Tecla [A] Deshabilitada
3	✓	<input type="checkbox"/> Tecla [P] Habilitada	<input type="checkbox"/> Tecla [P] Deshabilitada
4	✓	<input type="checkbox"/> Prompt de Armado Rápido ON	<input type="checkbox"/> Prompt de Armado Rápido OFF
5		<input type="checkbox"/> Prompt de Salida Rápida ON	✓ <input type="checkbox"/> Prompt de Salida Rápida OFF
6	✓	<input type="checkbox"/> Prompt de Opciones de Exclusión ON	<input type="checkbox"/> Prompt de Opciones de Exclusión OFF
7	✓	<input type="checkbox"/> Prompt de Llamada Iniciada por el Usuario ON	<input type="checkbox"/> Prompt de Llamada Iniciada por el Usuario OFF
8	✓	<input type="checkbox"/> Prompt de la Tecla [P]anic (Pánico) en Espera ON (ACTIVADO)	<input type="checkbox"/> Prompt de la Tecla [P]anic (Pánico) en Espera OFF

[075] Segundo Nivel de Opciones del Teclado

Opción	Estándar	ON	OFF
1	<input checked="" type="checkbox"/>	<input type="checkbox"/> Exhibición de Reloj Local Habilitada	<input type="checkbox"/> Exhibición de Reloj Local Deshabilitada
2		<input type="checkbox"/> O Reloj Local Exhibe el Horario en el modo 24 Horas	<input checked="" type="checkbox"/> El Reloj Local Exhibe AM/PM
3	<input checked="" type="checkbox"/>	<input type="checkbox"/> Desplazamiento de Alarma Automática Habilitada	<input type="checkbox"/> Desplazamiento de Alarma Automática Deshabilitada
4	<input checked="" type="checkbox"/>	<input type="checkbox"/> Selección del Idioma Accesible a partir de Cualquier Menú	<input type="checkbox"/> Selección del Idioma Accesible Solamente por el Instalador
5		<input type="checkbox"/> LED de Alimentación Habilitado	<input checked="" type="checkbox"/> LED de Alimentación Deshabilitado
6	<input checked="" type="checkbox"/>	<input type="checkbox"/> El LED de Alimentación Indica CA Presente	<input type="checkbox"/> LED de Alimentación Indica CA Ausente
7	<input checked="" type="checkbox"/>	<input type="checkbox"/> Las Alarmas son Mostradas Con el Sistema Armado	<input type="checkbox"/> Las Alarmas NO serán mostradas con el Sistema Armado
8		<input type="checkbox"/> Desplazamiento Automática por las Zonas Abiertas Habilitada	<input checked="" type="checkbox"/> Desplazamiento Automático por las Zonas Abiertas Deshabilitada

[076] Tercer Nivel de Opciones del Teclado

Opción	Estándar	ON	OFF
1-4		<input type="checkbox"/> Uso Futuro	
5	<input checked="" type="checkbox"/>	<input type="checkbox"/> Prompts Tarde para Abrir Habilitados	<input type="checkbox"/> Prompts Tarde Para Abrir Deshabilitados
6-8		<input type="checkbox"/> Uso Futuro	

[077] Mensaje de la Pantalla LCD Programada (2 x 16 Caracteres)

[078] Duración del Mensaje LCD Programado

Estándar 003 (Las inserciones válidas son 000-255, 000=exhibición ilimitada del mensaje)

[100] Identificación de Alarma del Detector de CO (2 x 14 Caracteres)

C O _ A L A R M A _ _ _ _ _
 E V A C U A R _ A R E A _ _

[101] Identificación del Sistema (2 x 14 Caracteres)

Estándar S I S T E M A _ _ _ _ _
 - - - - -

[120] Identificación de Salida de Comando 1 (2 x 14 Caracteres)

Estándar C O M A N D O _ O/P_ 1 _
 - - - - -

[121] Identificación de Salida de Comando 2 (2 x 14 Caracteres)

Estándar C O M A N D O _ O/P_ 2 _
 - - - - -

[996] Identificación Estándar

Inserte [996][*]

[997] Versión del Teclado

Inserte [997] Solamente Lectura (ejemplo: 1234 = versión 12.34)

[998] Inicio de Transmisión de Identificación Global

Inserte [998][*] Nota: La Transmisión de la Identificación debe ser iniciado por el Teclado 1. Nota: La transmisión de la Identificación debe ser iniciada por la unidad principal del SCW9055/57.

[999] Reiniciación de Toda la Programación del Teclado a los Estándares de Fábrica

Inserte [999][*]

Descripciones de la Programación

Lo siguiente son descripciones de las características y opciones de programación disponibles en el panel de control.

[000] Programación de las Teclas de Función de Teclado

Las cinco teclas de función en el panel de alarma pueden ser reprogramadas conforme descrito a continuación. Consulte “[000] Programación de las Teclas de Función de Teclado” en la página 44 para detalles.

Opción	Descripción	Opción	Descripción
[00]	Tecla Null (Nula): Teclas de programa no funcionales con esta opción	[14]	Salida no. 2 de Comando: Consulte [*][7][1] en la página 12
[03]	Armado bajo Presencia: Consulte Armado bajo Presencia en la página 12	[16]	Salida Rápida: Consulte [*][0] en la página 15
[04]	Armado bajo Ausencia: Consulte Armado bajo Ausencia en la página 12	[17]	Reactivar Zonas bajo Presencia/bajo Ausencia: Consulte [*][1] en la página 12
[05]	Armado Sin Entrada: Consulte [*][9] en la página 15	*[27]	Desarmado: Consulte Desarmado en la página 12
[06]	Activación/Desactivación de Sonido de Puerta: Consulte [*][4] en la página 13	*[29]	Alarma [A]uxiliar: La misma para la tecla [A]
[08]	Exclusión: Consulte [*][1] en la página 12	*[30]	[P]ánico: El mismo para la tecla [P]
[13]	Salida no. 1 de Comando: Consulte [*][7][1] en la página 14		*Se aplica solamente a los llaveros inalámbricos (Refiérase a la sección [804] Subsección [61]-[76])

[001]-[004] Definiciones de Zona

i Las zonas de Incendio y zonas 24 horas entran en alarma si el sistema es armado o desarmado y no acompañan el retardo de salida.

- 00 **Zona Nula:** Este tipo de zona se destina a la zonas que NO son utilizadas.
- 01 **Retardo 1:** Este tipo de zona sigue los timers de Retardo 1 de Entrada y Retardo 1 de Salida programados en la sección [005] y es normalmente usada para puertas de entrada/salida. El retardo de salida es iniciado tan luego el panel sea armado. La zona puede ser abierta y cerrada durante el tiempo de retardo sin generar una alarma. Después de la expiración del tiempo de retardo de salida, la apertura de la zona es iniciada con el timer de retardo de entrada. Durante el tiempo de retardo de entrada, la sirena de teclado será activada permanentemente para alertar al usuario que el sistema debe ser desarmado. Si el panel es desarmado antes que el retardo de entrada expire, ninguna alarma se generará.
- 02 **Retardo 2:** Este tipo de zona opera de la misma forma que la zona de Retardo 1 [01] excepto si sigue el tiempo de Retardo 2 de Entrada ajustado en la sección [005].
- 03 **Instantáneo:** Este tipo de zona es normalmente usado para contactos de puerta/ventana, pero es instantáneo cuando es abierto después que el retardo de salida haya expirado.
- 04 **Interiores:** Este tipo de zona es utilizado con detectores de movimiento para interiores. Zonas de interiores pueden tener un retardo de salida y un retardo de entrada si una zona de tipo de retardo es violada primeramente. La zona vuelve al estado de alarma cuando el retardo de entrada de la zona de tipo retardo haya expirado, si el sistema no haya sido desarmado. Si la área protegida es accedida sin el acceso a la entrada con retardo y una zona interior sea violada, un alarma será generada instantáneamente.
- 05 **Bajo Presencia/bajo Ausencia en interiores:** Si el sistema es armado bajo Presencia, este tipo de zona será excluido. Si el sistema estuviere armado bajo Ausencia, esta zona actuará con una zona de tipo para interiores. [04].
- 06 **Bajo Presencia/bajo Ausencia con Retardo:** Si el sistema es armado bajo Presencia, este tipo de zona será excluido. Si el sistema es armado bajo Ausencia, esta zona siempre seguirá el tiempo de retardo de entrada para Retardo de Entrada 1 cuando sea violada.

i La exclusión automática en zonas de tipo bajo Presencia/bajo Ausencia NO será removida por ningún evento que no sea una salida válida a través de una zona de retardo tipo 1 durante el retardo de salida, arme utilizando la tecla de función Away (bajo Ausencia) o presionando [*][1] mientras sea armado.

07-08 Uso Futuro

- 09 **Supervisión 24 Horas (Inalámbrica):** La zona es similar a una zona de incendio. Las opciones de supervisión (NC, EOL y DEOL) no afectan la funcionalidad de la zona. El estado Recuperado de este tipo de zona es una zona fin de línea de 5,6 K, el estado de Alarma es Short (Corto) y el estado de problema es Open (Abierto).

i Este tipo de zona no debe ser utilizado para zonas inalámbricas.

- 10 **Sirena de Supervisión 24 Horas:** Cuando es violada, la sirena de sistema se accionará permanentemente con volumen mediano hasta que un código de acceso válido sea insertado.
- 11 **Robo 24 Horas:** Este tipo de zona está activo continuamente. Él notifica una alarma si el panel es armado o desarmado. Este tipo de zona acciona la sirena por el período de tiempo de corte de la sirena (sección [005]) si el atributo audible estuviera habilitado.
- 12 Uso Futuro
- 13 **Gas 24 Horas:** Similar al modo de Robo 24 Horas excepto para el tipo de salida de Evento del Sistema e Identificador SIA.
- 14 **Calentamiento 24 Horas:** Similar al modo de Robo 24 Horas excepto para el tipo de salida de Evento e identificador SIA.
- 15 **Emergencia Médica 24 Horas:** Similar al de modo Robo 24 Horas excepto para el tipo de salida de Evento e identificador SIA.
- 16 **Pánico 24 Horas:** Similar al modo de Robo 24 Horas excepto para el tipo de salida de Evento del Sistema e identificador SIA.

- 17 **Emergencia 24 Horas:** Similar al modo de Robo 24 Horas excepto para el tipo salida de Evento del Sistema e identificador SIA.
- 18 Uso Futuro
- 19 **Agua 24 Horas:** Similar al modo de Robo 24 Horas excepto para el tipo de salida de Evento del Sistema e identificador SIA.
- 20 **Congelamiento 24 Horas:** Similar al modo de Robo 24 Horas excepto para el tipo de salida de Evento del Sistema e identificador SIA.
- 21 Uso Futuro
- 22 **Armado Momentáneo de la Llave Selectora:** Un dispositivo con una llave selectora puede ser conectado a la zona programada como armado momentáneo de la llave selectora. La activación momentánea de la zona armado/desarmado alternadamente el sistema y silencia las alarmas. Violaciones y fallas solamente inician su respectiva secuencia de falla. El teclado no muestra una indicación cuando este tipo de zona es activado.
- i** Con la alarma audible activa, la utilización de la llave selectora cuando el sistema es desarmado actúa de la misma forma cuando inserta un código de acceso en el teclado. La utilización de la llave selectora durante los primeros 30 segundos de una alarma de incendio con retardo es lo mismo que presionar una tecla en el teclado (el retardo de 90 segundos es iniciado). La violación de una zona con una llave selectora arma o desarma el sistema. La violación de este tipo de zona NO es registrada ni el código de Policía es transmitido. Una exclusión en este tipo de zona no será considerada una acción de no exclusión cuando el sistema estuviere desarmado. Cuando la zona estuviere excluida, un registro en la memoria intermediaria de eventos de exclusión y una comunicación son generadas inmediatamente, NO cuando el sistema estuviere armado.
- 23 **Arma con Mantenimiento de la Llave Selectora (Inalámbrica):** Dispositivos que cuentan con una llave selectora pueden ser conectados a zonas programadas como Arma con mantenimiento de la Llave Selectora. En el estado de recuperación, el panel será desarmado. La violación de la zona arma el panel. Violaciones y fallas inician su secuencia de falla asociada. Si el sistema estuviere armado con la llave selectora y enseguida sea desarmado por otro método, la zona con el uso de la llave selectora debe ser recuperada y enseguida violada antes que el sistema pueda ser armado con esta zona nuevamente. Lo mismo ocurre para el desarmado. Si la zona es recuperada y el sistema es armado, la zona con el uso de la llave selectora debe ser violada y enseguida recuperada para desarmar el sistema.
- i** Este tipo de zona NO debe ser utilizado para zonas inalámbricas. La activación de una zona con el uso de la llave selectora se destina al armado o desarmado del sistema. La activación de la zona no registrará o transmitirá el código de Policía. Una exclusión en este tipo de zona no será considerada una acción de no exclusión cuando el sistema estuviere desarmado. Cuando la zona estuviere excluida, un registro en la memoria intermediaria de eventos de exclusión y una comunicación son generadas inmediatamente, NO cuando el sistema estuviere armado.
- Con una alarma audible activa, la utilización de una llave selectora cuando el sistema estuviere desarmado es lo mismo que insertar un código de acceso en el teclado. La activación de este tipo de zona durante los primeros 30 segundos de una alarma de incendio con retardo es el mismo que presionar una tecla en el teclado (el retardo de 90 segundos será iniciado). Si permanecer en el estado violado, el sistema no será armado hasta que la zona sea recuperada y violada nuevamente.
- 24 Uso Futuro
- 25 **Zona con Retardo en Ambientes Internos:** Este tipo de zona es normalmente usado con detectores de movimiento y posee un tiempo de retardo de salida estándar. Si el panel es armado bajo Ausencia, la Zona de Retardo en un ambiente interno será activada en el término del retardo de salida. La zona entonces actuará como una zona en un ambiente interno [04]. Si el panel estuviera armado bajo Presencia, una violación de este tipo de zona inicia el Retardo de Entrada 1. La violación de esta zona durante el retardo de salida no hace con que el sistema sea armado en el modo bajo Ausencia, como en zonas de tipo retardo regular.
- 26 **Zona de No Alarma 24 Horas (o alarma local):** Las zonas programadas como este tipo estarán activas continuamente, pero no generan una alarma y no son grabadas en la memoria de alarma. Los atributos de zona como, por ejemplo, Exclusión de Zona y Sonido de Puerta afectan la funcionalidad de esta zona.
- i** Este tipo de zona activa la sirena, pero no se comunica durante una prueba de caminata. Violaciones y fallas en zonas programadas como del tipo no alarma 24 horas no generan alarmas.
- 27-30 Uso Futuro
- 31 **Zona Diurna:** La violación de esta zona cuando esta desarmada activa la sirena del teclado pero no registra no notifica los eventos. La violación de esta zona cuando es armada acciona la sirena y notifica el evento.
- 32 **Zona bajo Presencia bajo Ausencia, Instantánea:** Esta zona será excluida cuando el sistema es armado bajo Presencia, pero funciona de la misma forma que una Zona Instantánea [03] cuando es Armado bajo Ausencia. Este tipo de zona es útil para detectores de movimiento que NO deben seguir el retardo de entrada después una zona de retardo haya sido violada, pero deben retener la funcionalidad bajo Presencia/bajo Ausencia.
- 33-35 Uso Futuro
- 36 **Zona de Violación Sin Trabado 24 Horas:** Esta zona genera una condición de violación cuando es violada. Esta zona será activada cuando sea armada o desarmada.
- 37 **Zona nocturna.** Esta zona actúa como una zona Presente/Ausente interior [05] cuando es panel es armado empleando cualquier método a excepción del siguiente. Cuando el sistema está armado en modo Presente y las zonas interiores son reactivadas cuando el usuario introduce [*][1], este tipo de zona no se activará.
- 81 **Detección de monóxido de carbono (CO) 24 horas.** Este tipo de zona se utiliza con detectores de CO inalámbricos. La definición de esta zona tiene una cadencia de sirena característica en el caso de que salte la alarma. La cadencia de esta alarma consiste en 4 ciclos de pulsos de activación/desactivación de 100 ms seguidos de una pausa de 5 segundos y, luego, se repite. Transcurridos 4 minutos, la pausa de 5 segundos se amplía a una duración de 60 segundos. La sirena se apaga cuando se introduce un código de acceso o finaliza el tiempo de la sirena.
- 82 **Monitor de verificación de audio.** Este tipo de zona se utiliza con el módulo de verificación de audio del PC5950. Esta definición de zona sirve para forzar el silencio del timbre y las sirenas durante una sesión de audio bidireccional.

- 87 **Incendio 24 horas con retardo (inalámbrico).** Esta zona se utiliza con detectores de humo inalámbricos. Esta zona de manera similar a la zona de incendio de 24 horas estándar, excepto por el hecho de que la memoria de alarmas y la transmisión del comunicador se retarda 30 segundos. Si se confirma la alarma pulsando cualquier tecla en el intervalo de 30 segundos, las sirenas se apagarán y se impedirá la transmisión. Si el detector de humo no se restaura una vez que la alarma ha sido confirmada, la salida de sirena se activará transcurridos 90 segundos. El usuario contará entonces con otro retardo de 30 segundos antes del enclavamiento de la salida de sirena y de que se activen las comunicaciones. Entonces se necesita un código para apagar la salida de sirena. Una manipulación o un fallo de este tipo de zona generará un problema de incendio que se registrará y se transmitirá.

i El retardo de incendio finalizará si se activa una segunda zona de incendio o si se pulsa la tecla  durante un retardo.

- 88 **Incendio 24 horas estándar (inalámbrico).** Esta zona se utiliza con detectores de humo inalámbricos. La salida de sirena sonará al instante para indicar que el detector de humo se ha activado al abrirse. Si está habilitado, el comunicador transmitirá inmediatamente la alarma a la central receptora. Una manipulación o un fallo de este tipo de zona generará un problema de incendio que se registrará y se transmitirá.

i La configuración por defecto de los atributos de zona NO deben cambiarse para todas las zonas de tipo incendio.

- 89 **Zona de incendio verificado automáticamente (inalámbrico) (necesario para CP-01).** Este tipo de zona se utiliza con detectores de humo inalámbricos. Esta definición de zona garantiza que una condición de alarma persista mediante la búsqueda de una segunda transmisión de alarma o la ausencia de una condición de restauración de alarma. El sistema ignora las transmisiones de alarma posteriores después de la primera transmisión desde la misma zona durante un intervalo de 40 segundos. Si el sensor se encuentra en estado de alarma al final de este retardo de 40 segundos, el sistema hará saltar la alarma total, hará sonar la sirena, registrará y comunicará el evento. Si la zona se encuentra en un estado restaurado al final del retardo de 40 segundos, el sistema iniciará otra secuencia de tiempo de verificación de 80 segundos. Si se produce una alarma en una zona de incendio durante este periodo, el sistema hará saltar la alarma total, hará sonar la sirena, registrará y comunicará el evento.

i Una manipulación o un fallo de este tipo de zona generará un problema de incendio que se registrará y se transmitirá.
El detector de humo inalámbrico que se utiliza con este tipo de zona debe incorporar un zumbador que haga de alerta previa al sistema de alarma.

Múltiples detecciones de incendio: Si otro dispositivo detecta un incendio durante la secuencia de verificación automática o de retardo, la secuencia de retardo/verificación automática se detiene inmediatamente y se generan alarmas de inmediato para todas las zonas que queden pendientes. Esto se aplica al resto de zonas de incendio, o las alarma de tecla , del sistema (es decir, dos alarmas de incendio provenientes de distintos dispositivos del sistema cancelará todos los retardos de incendio pendientes y crearán alarmas inmediatas).

[005] Timers del Sistema

Después acceda a la Sección [005], programe el **Retardo de Entrada 1**, **Retardo de Entrada 2** y el **Retardo de Salida** para el sistema. Las inserciones válidas son en segundos. Programe el **Tiempo de Corte de la Sirena**. Las inserciones válidas son en minutos. Un valor de 0000 en las secciones de retardo de entrada o salida genera un retardo de 255 segundos. Un valor de 000 en la sección BTO genera un tiempo de corte de sirena de 1 minuto. Sin embargo, estos tiempos son mostrados como 000.

[006] Código del Instalador

El código estándar del Instalador es [5555] o [555555] si los Códigos de Acceso de 6 Dígitos sean habilitados.

[007] Código Maestro

El código maestro es un código de usuario del sistema con el que pueden programarse otros códigos de acceso. El código maestro predeterminado es [1234] o [123456] si se programan códigos de acceso de 6 dígitos. Consulte la Sección [701] Opción [5].

[008] Código de Mantenimiento

El Código de Mantenimiento es un código de usuario del sistema que sólo puede armar y desarmar el sistema. Cualesquier otras funciones de sistema que exijan un código de acceso no son accesibles por este código. El código de Mantenimiento estándar es [AAAA] o [AAAA00] si los códigos de acceso de 6 dígitos sean programados. Vea la sección [701] Opción 5.

[009] Programación E/S (PGMs)

Inserte la definición de opción PGM de 2 dígitos con base en el tipo E/S seleccionado en la sección [013] opción [1] y [2].

Opciones de Salida PGM:

- 00 **PGM Nulo (No Utilizado)**
- 01 **Seguidor de la Sirena de Robo e Incendio.** El PGM conmuta al estado de conexión de tierra cuando cualquier actividad de sirena ocurriere. Este tipo de PGM sigue:
- Pre-alertas de incendio
 - Señal de alarma de CO (Monóxido de Carbono)
 - Señal de incendio de tres tiempos (se habilitado)
 - Todos las alarmas de robo e incendio
 - Tiempo de corte de la sirena

Esta salida NO **sigue** los sonidos altos de la sirena. La sirena principal continua activada para todas las alarmas.

i **Nota:** La sirena de incendio tiene prioridad sobre al robo. Si una alarma de incendio ocurre cuando una alarma de robo este activo, la salida de incendio y robo pulsa (PGM de "Incendio") con la sirena principal. Este tipo de PGM sigue la sirena (pulsada si es incendio, permanente si es robo).

- 02-04 Uso Futuro



- 05 **Estado Armado del Sistema.** El PGM cambia al estado de conexión de tierra en el inicio de retardo de salida cuando el sistema está armado. La salida es ajustada en alta (abierto) cuando el sistema estuviere desarmado.

- 06 **Listo para Armar.** El PGM es ajustado para el estado de conexión de tierra cuando el sistema esté listo para ser armado (todas las zonas pasibles de armado no forzado en el sistema son recuperadas). Cuando un código de acceso es insertado para armar el sistema y el retardo de salida es iniciado, la salida PGM será desactivada. Este PGM opera como descrito durante el modo de prueba de caminata (si todas las zonas sean recuperadas).
- 07 **Seguir Sirena de Teclado.** La salida PGM cambia al estado de conexión de tierra cuando la sirena del teclado estuviere activada por los eventos descritos a continuación:
- Alarma de zona de sirena de supervisión 24 horas
 - Retardo de Entrada
 - Retardo de salida audible
 - Ninguna actividad de prealerta de armado
 - Falla de salida audible
 - Sonido de puerta
- La salida PGM permanece ajustada para el estado de conexión de tierra mientras la sirena de teclado está activa. Este tipo de PGM no es activado para presionados de teclas locales o señales audibles de fallas.
- 08 **Pulso de Cortesía.** Esta salida PGM será conmutada al estado de conexión de tierra por 2 minutos después el término de los tiempos de entrada o salida para permitir tiempo suficiente para completar la entrada o salida de las instalaciones. Si el sistema estuviere armado a través del método *Armado Sin Actividad* esta salida NO será activada.
- 09 **Falla en el Sistema.** Esta salida PGM será conmutada al estado de conexión de tierra cuando cualquiera de las fallas seleccionadas sean detectada. La salida será desactivada cuando todos los problemas seleccionados sean solucionados y el sistema recuperado. Los atributos PGM para esta salida son los siguientes:

- | | |
|--|--|
| 1 Servicio Necesario | 5 Falla (Incendio) de Dispositivo |
| 2 Falla de CA | 6 Violación del Dispositivo |
| 3 Falla en la Línea Telefónica | 7 Batería con Poca Carga del Dispositivo |
| 4 Comunicaciones (Falla de Comunicación) | 8 Pérdida de Reloj |

- 10 **Evento del Sistema Trabado (Luz Estroboscópica).** Esta salida PGM es conmutada al estado de conexión de tierra cuando cualquiera de los eventos del sistema seleccionado (alarmas) ocurre en el sistema. La salida PGM será desactivada cuando un código de acceso es insertado para desarmar el sistema. Si una alarma activa esta salida en el estado desarmado, la alarma será desactivada cuando un código sea insertado durante el corte de la sirena o si el sistema es armado después del término del tiempo.

Nota: Esta salida será activada para todos las alarmas silenciosas y audibles.

- | | |
|---------------------|---|
| 1 Robo | Retardo, Retardo en Ambiente Interno, Instantáneo, Ambiente Interno, bajo Presencia/bajo Ausencia, bajo Presencia bajo Ausencia, Instantáneo, Zona Nocturna, Diurna y Zona de Robo 24 Horas |
| 2 Incendio | Tecla  , Zona de Incendio |
| 3 Pánico | Tecla  e Pánico |
| 4 Emergencia Médica | Tecla  , Zonas de Emergencia Médica y Coacción |
| 5 Supervisión | Zonas de Supervisión, Sirena 24 Horas, Auxiliares, Congelamiento y Agua |
| 6 Prioridad | Zonas de Gas, Calentamiento, CO 24 Horas y Violación Sin Trabado 24 Horas |
| 7 Coacción | Alarmas de Coacción |

i **Nota:** Esta salida PGM es activada solamente para condiciones de alarma. Prealertas o retardos NO activan la salida. Cuando esta salida sigue el timer de salida, los eventos deshabilitados a partir de la activación de la salida no reiniciarán el timer.

- 11 **Violación del Sistema.** Esta salida PGM será conmutada al estado de conexión de tierra cuando cualquier condición de Violación ocurre en el sistema. Si es ajustada para operación continua, esta salida será desactivada cuando todas las condiciones de Violación en el sistema sean recuperadas. Si esta salida es ajustada para una salida pulsada, la salida PGM será conmutada para el estado de conexión de tierra cuando una condición de Violación ocurre y permanecer activada durante el período de tiempo de timer de salida PGM (programado en la sección [170]). Esto es activado para cada condición de Violación, aun que una condición de Violación no recuperada esté presente en el sistema. Violaciones incluyen violación de la zona (DEOL), violación del gabinete de panel de alarma, problema TLM, Obstrucción RF y todas las violaciones de zonas y dispositivos.
- 12 **TLM y Alarma.** La salida será activada cuando una condición de Falla de Línea Telefónica (TLM) estuviere presente y una alarma ocurra en el sistema.
- 13-16 Uso Futuro
- 17 **Estado Armado bajo Presencia.** Esta salida PGM sigue el estado de las zonas bajo Presencia/bajo Ausencia. Si el sistema estuviere armado con las zonas bajo Presencia/bajo Ausencia excluidas, la salida bajo Presencia estará activa.
- 18 **Estado Armado bajo Presencia.** Esta salida PGM sigue el estado de las zonas bajo Presencia/bajo Ausencia. Si el sistema estuviere armado con las zonas bajo Presencia/bajo Ausencia excluidas, entonces la salida bajo Presencia estará activa. Armado en el Modo Nocturno activa esta salida PGM.
- 19 **Salida de Comando no. 1.** La inserción de comando [*][7][1] activa el tipo PGM de acuerdo con la forma de configuración de los atributos PGM. Refiérase a las secciones [501] y [502] para informaciones sobre atributos.
- 20 **Salida de Comando no. 2.** La inserción del comando [*][7][2] activa el tipo PGM de acuerdo con el modo de configuración de los atributos PGM. Refiérase a las secciones [501] y [502] para informaciones sobre atributos.
- 21-39 Uso Futuro

[012] Opciones de Bloqueo de Teclado

Esta sección determina como operan las funciones del teclado.

Números de Códigos Inválidos Antes del Bloqueo

Programa un número de 000 a 255 para determinar el número de inserciones de código de acceso maestro, de usuario o de instalador para activar el bloqueo de teclado. Cuando ocurre un bloqueo de teclado, el sistema se tomará inoperante a través de teclado solamente durante el período de tiempo programado (zonas de llaveros inalámbricos y llaves selectoras aun funcionarán). Cuando cualesquier teclas sean presionadas, un tono de error será emitido. La inserción de 000 deshabilita el bloqueo de teclado.

Duración del Bloqueo

Programa un tiempo de 000 a 255 minutos para determinar el período de tiempo antes que el bloqueo sea reiniciado y que el teclado pueda ser usado nuevamente.

- Si el bloqueo no es activado dentro de una hora, el número de intentos inválidos será reajustado en 0.
- Después de la inserción de un código de acceso válido, el número de intentos inválidos será reiniciado en 0.
- Las teclas Fire (Incendio), Auxiliary (Auxiliar) y Panic (Pánico) continuaran activas durante el bloqueo del teclado.
- El presionado de las teclas no reinicia el timer.
- Si el timer de bloqueo estuviere activo antes del apagado, el bloqueo de sistema estará activo durante el periodo de tiempo programado en la alimentación.

[013] Primeras Opciones del Sistema**Opción Descripción**





- [1] **ON: Zona 33 Alambrada Habilitada.** La Entrada de la Zona 33 alambrada será habilitada. El terminal E/S-1 funciona como una entrada para la Zona 33. La definición de la zona es programada en la primera entrada de la sección [003]. La supervisión de la zona es determinada por los atributos 14, 15 y 16 programados en la sección [133].
OFF: Salida PGM1 Habilitada. El terminal E/S-1 funciona como una salida. El tipo PGM es programado en la primera entrada de la sección [009]. Los atributos PGM son programados en la sección [501].
- [2] **ON: Zona 34 Alambrada Habilitada.** La Entrada de la Zona 34 la alambrada es habilitada. El terminal E/S-2 funciona como una entrada para la Zona 34. La definición de la zona es programada en la primera entrada de la sección [003]. La supervisión de la zona es determinada por los atributos 14, 15 y 16 programados en la sección [134].
OFF: Salida PGM2 Habilitada. El terminal E/S-2 funciona como una salida. El tipo PGM es programado en la primera entrada de la sección [009]. Los atributos PGM son programados en la sección [502].
- [3]-[5] Uso Futuro
- [6] **ON: Falla de Salida Audible Habilitada.** Si una zona de retardo no estuviere protegida correctamente y es armada de modo no forzado, en el término de retardo de salida, el sistema entrará en el retardo de entrada y ACTIVARA la salida de la sirena.
OFF: Falla de Salida Audible Deshabilitada. El retardo de entrada será señalizado a través del teclado, no a través de la sirena.
- [7] Uso Futuro
- [8] **ON: Señal de Incendio de Tres Tiempos Temporal Habilitado.** La Señal de Incendio de Tres Tiempos es utilizado para anunciar alarmas de incendio (1/2 segundo ON, 1/2 segundo OFF, 1/2 segundo ON, 1/2 segundo OFF, 1/2 segundo ON, 1.1/2 segundo OFF).
OFF: Señal de Incendio Pulsado Estándar. El sistema pulsa la salida de la sirena (1 segundo ON, 1 segundo OFF).

[014] Segundo Nivel de Opciones del Sistema**Opción Descripción**

- [1] **ON: Sirena de Sonido Agudo de Armado/Desarmado Habilitada.** El sistema activa la salida de la sirena cuando es armado, dos veces cuando desarmado y 3 veces cuando desarmado con alarmas en la memoria.
OFF: Sirena de Sonido Agudo de Armado/Desarmado Deshabilitada. La salida de la sirena no es activada.
- [2] Uso Futuro
- [3] **ON: Registros de Obstrucción RF después de 5 minutos.** El sistema registra una condición de problema de Obstrucción RF si esta condición estuviere presente durante 5 minutos. **OFF: Registros de Obstrucción RF después 20 segundos.** El sistema registra la condición de problema después 20 segundos.
- i** La falla es mostrada en el teclado tan luego ocurra. El LED de falla en el panel es cambiado de amarillo a naranja indicando la presencia de una obstrucción por RF.
- [4] **ON: Refuerzo Auxiliar Habilitado:** Cuando el sistema estuviere en el modo Ahorro de Energía, (problema CA) la tensión de salida Aux+ será regulada a 12V CC.
OFF: Refuerzo Auxiliar Deshabilitado: La tensión de salida Aux+ no será regulada.
- [5] Uso Futuro
- [6] **ON: Salida Audible con Urgencia.** El teclado emite una señal audible a cada segundo y 3 veces por segundo durante los últimos 10 segundos, durante el retardo de salida cuando el sistema estuviere armado con un código de usuario o armado en el modo bajo Ausencia. Esta opción siempre en la CP-01.
OFF: Retardo de Salida Silenciosa. El teclado no emite una señal audible durante el retardo de salida.
- [7] Uso Futuro
- [8] **ON: Sirena de Incendio Continua.** La salida de la sirena no ha terminado su tiempo si ocurre una alarma de incendio. El Usuario deberá apagar la sirena insertando un código de usuario válido.
OFF: Sirena de Incendio sigue el Corte de la Sirena. El tiempo de salida de la sirena se agota normalmente.
- i** Solamente las definiciones de zona [87], [88] y [89] (junto con la tecla [F]) utilizan esta señalización.

[015] Tercer Nivel de Opciones del Sistema

Opción Descripción

- [1] **ON: Tecla Fire (Incendio) Habilitada.** Presionar y mantener presionada la tecla Fire  por 2 segundos genera un alarma de incendio. El teclado emite 3 señales audibles para confirmar la alarma válida y la sirena emite un tono de alarma pulsante durante el término del tiempo de la sirena, o hasta que un código de acceso sea insertado. Un código de informe de alarma (si fuere programado) es transmitido.
OFF: Tecla Fire (Incendio) Deshabilitada. La tecla Fire  no sonará o reportará una alarma cuando sea presionada.
- i** *Cuando es habilitada, esta tecla genera alarmas continuamente.*
- [2] **ON: Tecla Panic (Pánico) Audible.** Cuando una alarma de la tecla Panic  sea generada, la sirena de teclado emitirá una serie de 3 señales audibles para confirmar la alarma. La sirena entonces sonará un tono continuo durante el período de término de tiempo de la sirena o hasta que un código de acceso sea insertado.
OFF: Tecla Panic (Pánico) Silencioso. Cuando una alarma de la tecla Panic  sea generada, la sirena de teclado y la salida de la sirena permanecerán silenciosas, pero la alarma seguirá siendo transmitida (si fuera programada).
- [3] **ON: Salida Rápida Habilitada.** Vea [*][0] en la sección 3.3 [*] Comandos.
OFF: Salida Rápida Deshabilitada.
- [4] **ON: Armado Rápido Habilitado/Teclas de Función que No Exigen Código.** [*][0] las teclas de función de armado y bajo Presencia/bajo Ausencia pueden ser utilizadas para armar el sistema sin la inserción de un código de acceso válido. Llaveros inalámbricos no asociados a un código de usuario también pueden ser utilizados.
OFF: Armado Rápido Deshabilitado/Teclas de Función que Exigen Código. [*][0] el armado no es permitido y las teclas de función bajo Presencia/bajo Ausencia exigen la inserción de un código de acceso para armado del sistema.
- i** *Esta opción debe ser OFF (DESACTIVADA) para identificar los llaveros inalámbricos en armado.*
- [5] **ON: Código Requisado para Exclusión.** Después la inserción de comando [*][1] Bypass Zones (Zonas de Exclusión), un código de acceso deberá ser insertado antes que las zonas puedan ser excluidas.
OFF: Ningún Código Exigido. Ningún código es necesario para insertar el comando [*][1] Bypass Zones para excluir zonas.
- [6] **ON: Código Maestro No Variable.** El Código Maestro (código de acceso 40) no puede ser cambiado por el usuario con la programación de código de acceso [*][5]. EL Código Maestro sólo puede ser programado en la Programación del Instalador, sección [007].
OFF: Código Maestro Variable. El Código Maestro (código de acceso 40) puede ser programado por el usuario utilizando el comando [*][5][Código Maestro][40]. El Código Maestro también puede ser programado en la Programación del Instalador.
- [7] **ON: TLM Habilitado.** La función de Monitoreo de la Línea Telefónica será activada y el sistema indicará si existe una condición de Falla en la Línea Telefónica cuando utilice el comando[*][2] Visualizar Condiciones de Falla.
OFF: TLM deshabilitado. La función de Monitoreo de la Línea Telefónica será desactivada y los problemas de la línea telefónica NO serán indicados por el sistema.
- [8] **ON: Violación del Sistema Habilitada.** El panel monitorea la tecla física de violación. Esta tecla será activada si el sistema es removido de la pared, o si la tapa frontal es removida, generando una Alarma de Violación del Sistema. Una violación de sistema genera una alarma audible si el sistema estuviera armado. Si el sistema estuviera desarmado cuando una violación de sistema ocurre, el sistema no podrá ser armado hasta que la condición de violación sea solucionada.
OFF: Violación del Sistema Deshabilitado. El panel no monitorea la tecla física de violación.

[016] Cuarto Nivel de Opciones del Sistema

Opción Descripción

- [1] **ON: Zona de Cruce Habilitada.** El panel utiliza el atributo Zona de Cruce para verificación de un robo.
OFF: Código de Policía Habilitado. El panel utiliza el Código de Policía para verificación de un robo.
- [2] **ON: Reiniciación de Retardo de Salida Habilitado.** Si una zona de retardo (Retardo 1 ó 2 solamente) es violada durante el retardo de salida y enseguida es recuperada, ella es considerada una salida. Si una zona de retardo es violada nuevamente, ella es considerada una re-entrada. Con esta opción habilitada el panel reinicia el retardo de salida. Violaciones y recuperaciones posteriores de las zonas de retardo no reinician el retardo de salida.
OFF: Reiniciación de Retardo de Salida Deshabilitada. Violaciones y recuperaciones de zona de retardo no reinician el retardo de salida.
- i** *El retardo de salida sólo puede ser reiniciado una vez. Esto incluye reiniciaciones de las teclas de función Away (bajo Ausencia). Si el retardo de salida es silencioso, el tiempo de salida adicional permanecerá silencioso y duplicará el tiempo de salida programada (necesario para CP-01).*
- [3] **ON: Teclado Desactivado Cuando No sea Utilizado.** (CP-01 sólo) Si ninguna tecla es presionada durante 30 segundos, las luces del panel y del teclado excepto la luz de fondo (si fuere habilitada) serán **OFF (APAGADAS)** hasta el próximo presionado de tecla, retardo de entrada, alarma audible o condición de sirena de teclado.
OFF: Teclado Siempre Activo. Las luces de teclado permanecerán **ON (ENCENDIDAS)** continuamente.
- [4] **ON: Código necesario para remover la Desactivación del Teclado.** Un código de acceso válido debe ser insertado antes que el teclado desactivado pueda ser utilizado. Si la sirena o retardo de entrada estuviere activo, la inserción de un código de acceso desactiva el teclado y desarma el sistema.
OFF: Ningún Código Exigido. El presionado de cualquier tecla en un teclado desactivado remueve la desactivación. Si la tecla es numérica, será considerado el primer dígito de un código de acceso.
- [5] **ON: Luz de Fondo de Teclado Habilitada.** La luz de fondo de teclado estará continuamente encendida.
OFF: Luz de Fondo de Teclado Deshabilitada. La luz de fondo de teclado nunca enciende.

- [6] Uso Futuro
- [7] **ON: Estado de Exclusión se mostrará mientras sea Armado. El mensaje “Warning Bypass Active”** (Advertencia de Exclusión Activa) se mostrará si las zonas fueren manualmente excluidas cuando el sistema este armado bajo Ausencia.
OFF: Estado de Exclusión No se mostrara mientras es Armado. Las zonas que hayan sido excluidas manualmente no serán indicadas cuando el sistema este Armado bajo Ausencia.
- [8] **ON: Horario de Verano Habilitado.** El panel es alternado entre el horario de verano y el horario normal de acuerdo con la fecha y hora del año programado y número de horas en las secciones [168] y [169].
OFF: Horario de Verano Deshabilitado. el panel NO hará ajustes de horario al horario de Verano.

[018] Sexto Nivel de Opciones del Sistema

Opción Descripción

- [1] Uso Futuro
- [2] **ON: Violaciones de Teclados Habilitadas.** Todos los teclados del sistema generan problemas y recuperaciones de violación.
OFF: Violaciones de Teclados Deshabilitadas. Los teclados del sistema NO generan problemas y recuperaciones de violación.
- [3]-[4] Uso Futuro
- [5] **ON: Sirena después de la Sirena de Teclado Habilitada.** Las sirenas del teclado siguen el estado de la sirena.
OFF: Sirena después de la Sirena de Teclado Deshabilitada. Las sirenas del teclado NO son activadas después de la actividad de la sirena. Solamente alarmas designadas activarán la sirena del teclado.
- [6]-[8] Uso Futuro

[023] Décimo Nivel de Opciones del Sistema

Opción Descripción

- [1] **On: Sonido de Puerta al Abrir Habilitado.** Cuando una zona con el atributo ON para el sonido de puerta sea violada, los teclados y sirenas del sistema (si fueren habilitados) emiten una señal audible de sonido de puerta.
Off: Sonido de Puerta al Abrir Deshabilitado. Cuando una zona con el atributo ON de sonido de puerta sea violada, los teclados y las sirenas del sistema (si fueren habilitados) no emitirán señales audible de sonido de puerta.
 - [2] **On: Sonido de Puerta al Cerrar Habilitado.** Cuando una zona con el atributo ON del sonido de puerta sea recuperada, los teclados y las sirenas del sistema (si fueren habilitados) emitirán señales audibles de sonido de puerta.
Off: Sonido de Puerta en el Cierre Deshabilitado. Cuando una zona con el atributo ON de sonido de puerta sea recuperada, los teclados y las sirenas del sistema (si fueren habilitados) no emitirán señales audibles de sonido de puerta.
 - [3] **ON: Transmisión de Prueba Solamente Mientras sea Armado.** El código de informes de Transmisión de Prueba solamente será transmitido si el sistema estuviere armado en el momento en que sea programado para reportar el evento.
OFF: Transmisión de Prueba mientras sea Armado/Desarmado. El sistema siempre reporta el código de informe de Transmisión de Prueba en el horario programado.
 - [4] **ON: Contador de Transmisión en Horas.** El sistema cambia el Tiempo de Ciclo de Informe de Transmisión de Prueba de Días a Horas.
OFF: Contador de Transmisión en Días. El Tiempo de Ciclo de Informe de Transmisión de Prueba es en Días.
 - [5] **ON: Cambia de bajo Ausencia para bajo Presencia Deshabilitada.** El usuario NO puede cambiar de modo Armado bajo Ausencia para Armado de bajo Presencia utilizando las teclas de función
OFF: Opción de Alternancia bajo Ausencia para bajo Presencia Permitida. El usuario puede cambiar los modos de armado del sistema.
 - [6] **ON: Nuevas Alarmas no Desconectarán el Audio Bidireccional.** El sistema no desconecta una sesión de escucha/bidireccional si ocurre una alarma.
OFF: Nuevas Alarmas Desconectan el Audio Bidireccional. El sistema desconecta una sesión de escucha/bidireccional. Nuevos eventos serán transmitidos después del cierre de la sesión.
- i** Esta opción debe ser OFF (DESACTIVADA) para instalaciones certificadas UL. Se aplica solamente al SCW9057.
- [7] **ON: Señales Audibles de Fallas Silenciadas.** El sistema NO activa la sirena del teclado para cualquier condición de falla excepto incendio.
OFF: Señales Audibles de Fallas Suenan a Cada 10 Segundos. El sistema anuncia fallas a través de la sirena del teclado (2 señales audibles a cada 10 segundos).
 - [8] **ON: Interruptor con Tecla Armado solamente en el modo bajo Ausencia.** Las zonas con interruptor con llave en el sistema siempre son armadas en el modo bajo Ausencia.
OFF: Interruptor con Tecla Armado solamente en el modo bajo Presencia o bajo Ausencia. Cuando una zona con interruptor con llave es utilizada para armar el sistema, el modo armado final depende si el usuario dispara una zona de retardo durante el retardo de salida. Si el usuario dispara una zona de retardo, el sistema se arma en el modo bajo Ausencia; en caso contrario, el sistema se arma en el modo bajo Presencia. Esto es semejante al armar el sistema en el teclado con un código de acceso. El retardo de salida es audible.

[024] Décimo Primer Nivel de Opciones del Sistema

- | Opción | Descripción |
|---------|---|
| [1] | ON: Exhibición de la Temperatura Habilitada. El teclado muestra la temperatura recibida de la sirena externa de número más bajo. Si el panel del reloj local también es habilitado, el teclado mostrará fecha, hora y la temperatura.
OFF: Exhibición de la Temperatura Deshabilitada. El teclado NO mostrará la temperatura. |
| [2] | ON: Temperatura mostrada en grados Celsius. El teclado muestra la temperatura en grados Celsius.
OFF: Temperatura mostrada en grados Fahrenheit. El teclado muestra la temperatura en grados Fahrenheit. |
| [3] | ON: Sirena Interna Habilitada. La sirena interna en el panel será habilitada.
OFF: Sirena Interna Deshabilitada. La sirena interna en el panel será deshabilitada. |
| [4] | ON: Inactividad Monitoreada por todas las Zonas. Si ninguna violación ocurre en cualquier zona de robo durante las ventanas de Timer de Inactividad (sección [591]-[592]), el panel comunicará el código Falla de Entrada de Informe, si así fuere programado.
i Este código no es transmitido a paneles que estén en el modo Armado bajo Ausencia. Zonas con fallas y excluidas no generan indicaciones de actividad.
OFF: Inactividad Monitoreada solamente por las zonas de No-alarma 24 horas. Si no ocurre ninguna violación en ninguna zona de no alarma 24 horas durante las ventanas de Timer de Inactividad (sección [591]-[592]), el panel comunicará el código de Falla de Informe de Entrada, si así fuere programado. |
| [5] | ON: Habilitar Reloj en Tiempo Real. El panel envía una solicitud al módulo comunicador alternado para sincronización de hora/ fecha real a la medianoche o cuando el ajuste de horario de reloj del panel sea perdido. La hora/fecha actualizada serán mostradas en el panel LCD.
OFF: Deshabilitar Reloj en Tiempo Real. El panel utiliza el ajuste de horario local como el horario del sistema.
i Esta opción también necesita ser habilitada en el comunicador alternativo para permitir el uso de este recurso. Consulte el manual de instalación del comunicador alternativo para obtener más informaciones. |
| [6]-[8] | Uso Futuro |

[030] Opciones de Respuesta del Circuito de Zona

Esta sección es utilizada para determinar el Tiempo de Respuesta del Circuito para zonas alambradas 33 y 34.

- | Opción | Descripción |
|---------|--|
| [1] | ON: La Zona 33 es de Respuesta Rápida de Circuito: La Zona 33 tiene una respuesta rápida del circuito (36 ms).
OFF: La Zona 33 es de Respuesta de Circuito Normal: La Zona 33 tiene una respuesta del circuito normal (400 ms). |
| [2] | ON: La Zona 34 es de Respuesta Rápida de Circuito: La Zona 34 tiene respuesta rápida del circuito (36 ms).
OFF: La Zona 34 es de Respuesta Normal de Circuito: La Zona 34 tiene una respuesta normal del circuito (400 ms). |
| [3]-[8] | Uso Futuro |

[101]-[164] Atributos de Zona

Las opciones a continuación pueden ser habilitadas o deshabilitadas para cada zona. El presionado de la tecla [9] en una de estas secciones conduce al instalador a la fila superior (atributos 9 a 16). A partir de la fila superior, presione [9] para volver a la fila inferior (atributos 1 a 8).

i Estos atributos sustituyen los ajustes estándar. NO cambie los atributos de las zonas de incendios de sus ajustes estándar.

- | Opción | Descripción |
|--------|--|
| [1] | Sirena Audible ON: Un alarma activa la Sirena.
OFF: Alarma silenciosa. |
| [2] | Sirena del Tipo Sin Interrupción o Pulsada ON: La salida de la sirena es sin interrupción cuando la zona está en alarma.
OFF: La salida de la sirena pulsa cuando la zona está en alarma. |
| [3] | Sonido de Puerta ON: El teclado emite el sonido de puerta cuando la zona es violada y cuando la zona está protegida.
OFF: La zona no emite sonido de puerta en el teclado. |
| [4] | Exclusión ON: La zona puede ser excluida manualmente.
OFF: La zona no puede ser excluida. |
| [5] | Armado Forzado ON: El sistema puede ser armado con la zona violada. La zona es temporalmente excluida y, cuando está protegida, será monitoreada por el sistema.
OFF: El sistema no puede ser armado si la zona estuviere abierta. |
| [6] | Swinger Apagado ON: Cuando la zona entra en alarma el número de veces programado en el Contador de Apagado Swinger (ver la sección [377]), es apagada sin ningún envío de otra transmisión a la estación de monitoreo. La sirena sigue el Apagado Swinger si así fuere programado.
OFF: El Apagado Swinger es deshabilitado. Todas las alarmas serán transmitidas y no seguirán el Contador de Apagado Swinger.
i Si una zona estuviere en el modo de Apagado Swinger y este atributo es apagado y enseguida rehabilitado, la zona no estará más en el modo de Apagado Swinger. |
| [7] | Retardo de Transmisión ON: Los informes de alarmas de zona será retardado durante el tiempo programado en la sección [377] después que la zona entre en alarma. Si un código de acceso válido es insertado dentro de este periodo de tiempo, no será comunicada ninguna señal de alarma.
OFF: Cuando ocurre una alarma, el código de informe será transmitido inmediatamente. |
| [8] | Zona de Travesía ON: La zona será habilitada para la zona de cruce.
OFF: La zona no será habilitada para la zona de cruce. |

- [9] Audio Bidireccional **ON:** La zona iniciará una sesión de Verificación de Audio Bidireccional con la Estación Central.
OFF: Esta zona no iniciará una sesión de Audio Bidireccional (se aplica solamente a las zonas alambradas 33 y 34).
- [10] Solamente Conversación-Escuchar/
Escuchar **ON:** La zona inicia una sesión bidireccional con la estación central. El micrófono y el parlante serán activados. Esta opción sólo estará disponible cuando el atributo de zona [9] sea habilitado.
OFF: La zona inicia una sesión Solamente Escucha con la estación central. Solamente el micrófono será activado. Esta opción sólo será disponible cuando el atributo de zona [9] sea habilitado.

[11]-[13] Uso Futuro

Las opciones [14] a [16] son utilizadas para las zonas 33 y 34 exclusivamente. Si más de 1 opción estuviere habilitada para las opciones 14, 15 y 16 el número de atributo más bajo tendrá prioridad. Si las opciones 14 y 15 estuvieren habilitadas la zona sigue la configuración del circuito NC (Normalmente Cerrado).

- [14] Circuitos Normalmente Cerrados **ON:** La zona acompaña la configuración de circuito Normalmente Cerrado (NC)
OFF: La zona **NO** acompaña la configuración del circuito Normalmente Cerrado.
- [15] Resistores Fin de Línea Simples (SEOL) **ON:** La zona acompaña la configuración de la zona SEOL.
OFF: La zona **NO** acompaña la configuración de la zona SEOL.
- [16] Resistores Dobles de Fin de Línea (DEOL) **ON:** La zona acompaña la configuración de zona DEOL
OFF: La zona **NO** acompaña la configuración de zona DEOL.

i Cuando sean programados tipos de Zonas (Sección [001] a [002]), el sistema cambia los atributos de la zona para aquellos encontrados en la tabla incluida en las Planillas de Programación. Los Atributos de Zona serán estándar si un nuevo Tipo de Zona es programado a una zona específica.

Luz de Prontitud **ON:**Atributos de programa [1-8]

Luz de Prontitud y Luz de Armado **ON:**Atributo de programa [9-16] (presione [1] para opción 9, presione [6] para la opción 14 etc.)

Presione [9] para cambiar entre los atributos [1-8] y atributos [9-16].

[167] Estado de Espera de Comunicaciones Comunicador Alternativo para CONFIRMACION

Ese valor representa el tiempo que el comunicador espera por la confirmación (ACK) del receptor después del envío del paquete SIA o CID a la estación central. Si este timer expira antes que la confirmación sea recibida, el SCW retransmite el Paquete y aumenta el número de intentos con falla de marcado.

[168] Inicio de Horario de Verano

Estas secciones son utilizadas para programar la fecha y la hora y el incremento de horas en el reloj para cada año durante el horario de verano. Los atributos a continuación pueden ser programados:

- Mes [001] a [012] representa Enero a Diciembre.
- Semana [000] indica que el día del mes está programado en la sección "Día" abajo. [001] a [005] representa las semanas 1 a 5 del mes. La semana 5 siempre representa la última semana del mes, independientemente si el número de semanas en el mes es 4 ó 5.
- Día [001] a [031] representa el día del mes si [000] hubiere sido programado en la sección Semana arriba. Si [001] a [005] es programado en la Sección Semana arriba, [000] a [006] representa Domingo a Sábado.
- Hora [000] a [022] representa la hora de entrada en vigor del Horario de Verano.
- Aumento [001] a [002] representa el número de horas por avanzar en el reloj para el Horario de Verano.

i No programe la Hora fuera del rango válido o el horario no se cambiará.
No programe el valor de Aumento para un número superior al de horas remanentes en el día actual.

[169] Término de Horario de Verano

Estas secciones son utilizadas para programar la fecha, hora y aumento que el reloj será adelantado para ajuste del Horario de Verano en cada año. Los atributos a continuación pueden ser programados.

- Mes [001] a [012] representa Enero a Diciembre.
- Semana [000] indica el día del mes programado en la sección Día abajo. [001] a [005] representa las semanas 1 a 5 del mes. La semana 5 siempre representa la última semana del mes, independientemente si el número de semanas en el mes sea 4 ó 5.
- Día [001] a [031] representa el día del mes si [000] es programado en la sección Semana arriba. Si [001] a [005] es programado en la Sección Semana arriba, [000] a [006] representa Domingo a Sábado.
- Hora [000] ó [023] representa la hora de entrada en vigor de Horario de Verano.
- Aumento [001] ó [002] representa el número de horas por agregar en el momento de la entrada en vigor del Horario de Verano.

i Si el Horario de Verano ocurre a la Medianoche programe el horario para 2:00AM.

[170] Timer de Salida PGM

Programe el tiempo, en segundos, las salidas PGM programadas para acompañar el Timer de Salida PGM serán activadas. Las inserciones válidas son [001] a [255].

[176] Timer de Zona de Cruce/Código de Policía

Programa el tiempo, en segundos (Zona de Cruce) o minutos (Código de Policía), que el panel utiliza para determinar si un evento de Zona de Cruce o Código de Policía ocurrió. Si [000] es programado cuando utilizar la función Código de Policía, el panel genera un evento de Código de Policía (se cualesquier se las dos zonas entran en alarma durante un período armado-para-armado). Las inserciones válidas son [001] a [255].

[190] Ninguna Actividad de Pre-Alerta de Armado

Programa el tiempo, en minutos, para la Duración de Pre-alerta de Armado Sin Actividad. El teclado suministra un tono sin interrupción advirtiendo al usuario que el sistema está siendo armado. El usuario puede violar una zona o presionar cualquier tecla para salir de la secuencia de armado. Las inserciones válidas son [000] a [255]. **Nota:** No es compatible con CP-01.

[191] Timer de Armado Sin Actividad

Programa el tiempo, en minutos, para el Timer de Armado Sin Actividad. Si las Zonas con Retardo sean recuperadas y ninguna actividad sea detectada en la zona durante el tiempo programado, la secuencia de armado automático será iniciada. Las inserciones válidas son [000] a [255]. **Nota:** No es compatible con CP-01.

[202]-[209] Atribuciones de Zonas

Activa las zonas seleccionadas. Las zonas 1-64 son ACTIVADAS por estándar. Las zonas 33 y 34 son DESACTIVADAS por estándar. Si una zona es habilitada, ella será supervisada y operará de acuerdo con el tipo de zona programado. Si una zona no sea atribuida, ella no será supervisada y todas las actividades en la zona serán ignoradas por el panel.

- i** Si una atribución de zona es ajustada, pero ningún número de serie estuviere registrado (zonas 1 a 64), o los terminales sean ajustados como salidas PGM envés de las entradas de zona (zonas 33 y 34), estas zonas serán mostradas en la lista de exclusión.

[301]-[303] Números de Teléfono de Comunicación

Las informaciones en esta sección también se aplican a las secciones [302], [303] y [305].

Estas secciones determinan que tipo de comunicador es activado en caso de una alarma (teléfono, móvil y Ethernet) y la secuencia que el sistema sigue en caso de una comunicación no realizada con éxito.

- La inserción de [D] seguido por [un Número de Teléfono] terminando con "F" configura la sección para marcado por el teléfono. Ejemplo: [D12223334444F]
- La inserción de [D] seguido por [CAA] terminando con "F" permite que la configuración del sistema sea determinada por el módulo comunicador alternativo. Ejemplo: [DCAAF]
- Inserte [DCBBF] para configurar la sección para el Receptor Ethernet 1
- Inserte [DCCCF] para configurar la sección para el Receptor Ethernet 2
- Inserte [DCDDF] para configurar la sección para el Receptor móvil 1
- Inserte [DCEEF] para configurar la sección para el Receptor móvil 2

Comunicaciones Telefónicas

Todas las secciones de números de teléfonos son de 32 dígitos de extensión. Los dígitos hexadecimales pueden ser programados en el número de teléfono para realizar funciones adicionales como sigue:

Inserte [*][2][*] – HEX B para marcar“*”

Inserte [*][3][*] – HEX C para marcar“#”

Inserte [*][4][*] – HEX D para una búsqueda adicional de tono de marcado, ya que es necesario para sistemas telefónicos PABX

Inserte [*][5][*] – HEX E para insertar una pausa de 2 segundos en el número de teléfono

- i** Hay una pausa automática de 2 segundos antes que las búsquedas de tono de marcado adicionales sean iniciados.

HEX A No es utilizado.

HEX F representa el fin de número de teléfono (cualquier carácter después de F será ignorado).

Presionando [#] en estas secciones, sale y graba el número de teléfono entero.

El panel no intenta establecer comunicación si ningún número de teléfono estuviere programado. Esto se aplica a los números de teléfono 1 y 2.

[304] Cadena de Cancelación de Llamada en Espera

Programa los dígitos necesarios para deshabilitar la llamada en espera. Si habilitada, el sistema marca la cadena programada en la primera tentativa de marcado.

Programa dígitos no utilizados con los datos [F]. Esta sección es activada en la sección [382] Opción [4].

[305] Cuarto Número de Teléfono

Consulte Números de Teléfono de Comunicación [301]-[303] para detalles.

[310] Número de la Cuenta en el Sistema

Programa el número de la Cuenta en el Sistema. Solamente el formato SIA soporta números de cuenta de 6 dígitos. Si un número de cuenta de 4 dígitos sea necesario, programe los últimos dos dígitos como datos[FF]. Para formatos que no sean SIA, programe un HEX [A] para cualquier dígito[0] en el número de cuenta siendo utilizado.

Sincronización Automática con un Módulo Comunicador Alternativo

Si el panel detecta un módulo comunicador alternativo, el automáticamente sincroniza el código de cuenta de sistema con la sección de programación [021] de módulo comunicador alternativo. Códigos de cuenta FFFFXX y 0000XX no son permitidos. La sincronización es realizada cuando la Programación del Instalador es cerrada o el DLS es desconectado.

[320]-[327] Códigos de Informe de Alarma

Estos códigos de informes son utilizados por el comunicador para transmitir alarmas de zona y recuperaciones para las zonas 1 a 64. Estos códigos de informes son enviados al grupo de destino de llamada de Alarma y Recuperación

- i** Alarmas de zona son transmitidas al Destino de Llamada de Transmisión de Prueba del Sistema cuando están siendo transmitidas como parte de la prueba de caminata (habilitado en la sección [382] opción [2] ON).

[328] Códigos de Informes de Alarmas Diversas

Alarma de Coacción

Este código de informe es transmitido siempre que un código de Coacción es utilizado para realizar cualquier función en el sistema. El código de informe es enviado al grupo de destino de llamadas de Alarma y Recuperación.

Apertura Después de Alarma

Este código de informe es transmitido cuando el sistema es desarmado después de una alarma; si una alarma estuviere ocurriendo durante el período armado anterior. El código de informe será enviado al grupo de destino de llamadas de Alarma y Recuperación.

Robo No Verificado

Cuando la Zona de Cruce (sección [016] opción [1]) sea habilitada, este código de informe será enviado si el timer de Zona de Cruce es iniciado por la primer alarma de zona de cruce, pero éste no será verificado por una segunda alarma de zona de cruce antes que el timer expire. Este código de informe es enviado al grupo de destino de llamadas de Alarma y Recuperación.

Alarma Cancelada

Si un evento de alarma es enviado después de la expiración del retardo de transmisión, un tiempo de ventana de cancelación será iniciado. Este evento será registrado y transmitido si un código de acceso válido es insertado en cualquier momento durante esta ventana. Cuando este código de informe/evento haya sido confirmado por la estación central, un teclado emitirá un tono de retorno. Este código de informe será enviado para el grupo de destino de llamadas de Alarma y Recuperación. Ver la sección [377] Ventana de Cancelación de Comunicaciones.

[329] Códigos de Informes de Prioridad de Alarma y Recuperación (Incendio, Auxiliares, Alarmas/ Recuperaciones de Pánico y Falla de Recibo de Informe)

Si fuese habilitado y utilizado para generar alarmas manuales, estos códigos de informe son enviados hacia el grupo de Destino de Llamadas de Alarma y Recuperación.

[330]-[337] Códigos de Informe de Violación/Recuperación, Zonas 01-64

Estos códigos de informes son utilizados por el comunicador para transmitir violaciones y recuperaciones de zonas para las zonas 1 a 64. Estos códigos de informes son enviados al grupo de destino de llamadas de Alarma de Violación y Recuperación de Violación de sistema.

[338] Códigos de Informes de Violación Diversos

Violación y Recuperación General del Sistema

Estos códigos de informes son enviados hacia el grupo de destino de llamadas de Alarma de Violación y Recuperación de Violación del sistema cuando ocurra una violación de panel.

Bloqueo de Teclado

Siempre que el sistema active el bloqueo del teclado, este código de informe será enviado al grupo de destino de llamadas de Alarma de Violación y Recuperación de Violación de sistema.

[339] Códigos de Informe de Cierre (Armado) (Códigos de Acceso 1-16)

Cuando el sistema estuviere armado, un código de informe de cierre es transmitido después de la expiración de retardo de salida para el código de usuario que armó el sistema. Estos códigos de informe son enviados hacia el grupo de destino de llamadas de Apertura y Cierre de sistema. Además de ello, el "Sistema Armado Modo Presente" o "Sistema Armado Modo Ausente" será registrado en la memoria intermedia de eventos.

Cierre por los Usuarios (Coacción)

Cuando el sistema sea armado por un código de acceso programado como siendo una coacción, el código de informe de cierre correspondiente será transmitido. Este código de informe será enviado al grupo de destino de llamadas de Apertura y Cierre.

[341] Códigos de Informe de Cierre (Armado) Diversos

Cierre por el Código Maestro 00

Consulte [339] Cierre por Usuarios 1-16.

Exclusión Automática de Zona

Esto interrumpe la transmisión de las informaciones de exclusión de zona para sistemas configurados para un formato de comunicación automática (SIA e Identificación de Contacto). Inserte [00] para deshabilitar las comunicaciones de exclusión de zona. Si las zonas son identificadas, serán transmitidas con Cierre Parcial al grupo de destino de llamadas de Apertura y Cierre. (Los tipos de zona 24 horas informan que son excluidos cuando el usuario sale del menú de exclusión).

Cierre Parcial

Si zonas son manualmente excluidas en el momento de armado, este código de informe será transmitido a la estación central con el código de Cierre para advertir sobre un comprometimiento de la seguridad. Exclusiones automáticas causadas por el modo Armado bajo Presencia no hace con que este código sea transmitido. Las zonas fuerzan el modo armado transmitiendo el armado automático de la forma descrita anterior. Si SIA es utilizada, cada zona será identificada utilizando el identificador UB-XX (exclusión no tipificada). Las zonas identificadas siguen el código de cierre parcial y preceden la transmisión de cierre. Este código de informe será enviado al grupo de destino de llamadas de Apertura y Cierre.

Cierre Especial

Este código de informe es transmitido si el sistema estuviere armado sin un código de acceso utilizando la Zona con Llave Selectora, Download, Armado Rápido [*][0], o teclas de función bajo Presencia o bajo Ausencia. Además de eso, el "Sistema Armado Modo Presente" o "Sistema Armado Modo Ausente" será registrado en la memoria intermedia de eventos para todos los tipos de cierre. El código de informe es enviado al grupo de destino de llamadas de Apertura y Cierre.

Falla de Salida

Si ocurre un Error de Salida y el retardo de entrada expira antes que el sistema sea desarmado, este código de informe será enviado. Este código de informe será enviado al grupo de destino de llamadas de Aperturas y Cierres

- i** Si la zona de retardo que genero el error de salida tiene una zona de cruce habilitada, la falla de salida y la alarma de zona seguirán transmitiendo si una segunda zona no sea violada. Esto si destina a informar a la estación central que la instalación no está segura. La secuencia de alarma local sigue las reglas de zona de cruce. El error de salida será transmitido con la alarma de zona que causo la falla, aunque esta zona tenga un retardo de transmisión habilitado.

[342] Códigos de Informes de Apertura (Desarmado) (Códigos de Acceso 1-16)

Cuando el sistema estuviere desarmado, un código de Informe de apertura para el usuario correspondiente será transmitido. Estos códigos de informe son enviados para el grupo de destino de llamadas de Apertura y Cierre.

Apertura por Usuarios (Coacción)

Una apertura por un código de acceso programado como un estado de coacción resulta en una transmisión de código de informe de apertura correspondiente. Estos códigos de informe son enviados al grupo de destino de llamadas de Apertura y Cierre.

[344] Códigos de Informes de Apertura (Desarmado) Diversos**Apertura por el Código Maestro 40**

Consulte [342] Apertura (Desarmado) por Usuarios 1-16.

Apertura Especial

Si el sistema sea desarmado (abierto) utilizando una zona que utiliza una llave selectora, un llavero inalámbrico no identificado, o download, este código de informe será transmitido al grupo de destino de llamadas de Apertura y Cierre.

[345]-[346] Códigos de Informe de Alarma de Mantenimiento**Falla y Recuperación de Batería**

Esta falla es reportada si la batería de backup está con poca carga o desconectada. Estos códigos de informe serán enviados al grupo de destino de llamadas de Mantenimiento del Sistema.

Problema y Recuperación de Falla de CA

Si la fuente de alimentación CA haya fallado o haya sido recuperada, estos códigos de informe serán enviados. Un retardo programable (001-255 minutos, sección [377]) se aplica tanto a una falla como a una recuperación. Estos códigos de informe son enviados al grupo de destino de llamada de Mantenimiento del Sistema.

Problema y Recuperación de Incendio

Un circuito abierto o cualquier informe de Baja Sensibilidad, Violación o Falla de un detector de humo inalámbrico, hace con que esta falla sea notificada. Estos códigos de informe son enviados al grupo de destino de llamadas de Mantenimiento del Sistema.

Problema y Recuperación de la Fuente de Alimentación Auxiliar

Si ocurre una falla en la fuente de alimentación auxiliar (el PTC Auxiliar hace con que la fuente de alimentación auxiliar deje de enviar alimentación a un determinado dispositivo), esa falla será reportada dentro de 60 segundos. Estos códigos de informe serán enviados al grupo de destino de llamadas de Mantenimiento del Sistema.

- i** Cuando el Coeficiente de Temperatura Positiva Auxiliar (fusible electrónico) entrar en el estado abierto debido a un corto circuito o consumo de corriente alto, si el corto circuito sea removido y una carga aun este siendo aplicada, la salida Aux+ no será recuperada. Ella debe ser apagada y recargada para recuperar esta condición.

Alarme TLM

El código de Recuperación TLM será enviado cuando la condición de problema en el teléfono sea recuperada. Este código de informe será enviado al grupo de destino de llamadas de Mantenimiento del Sistema.

Problema y Recuperación General del Sistema

Estos códigos de informe serán transmitidos a través de grupo de destino de llamadas de Mantenimiento del sistema para reportar problemas de Obstrucción de RF o falla de hardware que ocurren en el sistema.

Problema y Recuperación de Supervisión General del Sistema

Estos códigos de informe serán transmitidos a través del grupo de destino de llamadas de Mantenimiento del Sistema cuando un módulo TLXXX registrado haya sido detectado como bajo Ausencia o recuperado.

Reiniciación del Sistema (Partida en Frio)

En caso de una falla total en el suministro de energía, el código de informe de Partida en Frio será transmitido a la estación central cuando la alimentación sea recuperada para el panel. El código de informe será enviado después de 2 minutos para permitir que el panel sea estabilizado, aun que el evento sea registrado en la memoria intermediaria en 00:00. Una inserción de 00 en esta sección deshabilita el código de informe.

[347] Códigos de Informe de Mantenimiento Diversos**Falla de Comunicación (Números de Teléfono 1, 2, 3 y 4)**

Cuando eventos no sean comunicados al número de teléfono, este código de informe será transmitido en la próxima vez que se realice una comunicación. Las informaciones serán transmitidas en el siguiente orden:

- Evento(s) Antiguo(s)
- Falla de Comunicación (Teléfono no. 1)
- Nuevo(s) Evento(s)

El código de informe FTC no sigue ningún "grupo" de destino de llamadas. El es enviado al destino de llamada de cada grupo en la transmisión de los eventos "Falla de comunicación". Cuando evento(s) no sean comunicados a un número de teléfono, ningún intento de comunicación será realizado nuevamente hasta que otro evento sea enviado a este número de teléfono.

Conductor de Entrada y Conductor de Salida DLS

Cuando el retorno de llamada sea habilitado, el panel de control transmite el código de informe de Conductor de Entrada DLS antes de retorno de llamada de la computadora de download. El código de informe de Conductor de Salida DLS será transmitido por el panel cada vez que el

DLS concluya una sesión DLS con éxito con el panel de control. El código de informe de Cable de Entrada DLS será transmitido de dos maneras: después que el panel haya comunicado con éxito por el DLS, pero antes que el panel se comunique con el DLS vía número telefónico de download cuando el retorno de llamada sea habilitado, o en la llamada iniciada por el usuario. Estos códigos de informe serán enviados al grupo de destino de llamadas de Mantenimiento del Sistema.

- i** Si DLS es interrumpido por una alarma, el sistema de alarma no comunicará el evento del conductor de salida DLS. Los códigos de informes DLS Lead In/Lead Out (Entrada/Salida de Cable DLS) deberán ser programados como 00 (sin comunicación) si la conexión DLS utiliza un APN separado diferente del usado para transmisiones de alarma.

Falla y Recuperación General de la Zona

Este código de informe será enviado siempre que una zona entre en el estado de falla. Esto ocurre cuando haya un corte en las zonas alambradas DEOL y/o pérdida de supervisión en una zona inalámbrica. Estos códigos de informes serán enviados al grupo de destino de llamadas de Mantenimiento del Sistema.

Inicio/Realización de Actualización de Firmware del Panel con Éxito

Este código de informe es enviado a la estación central antes que el panel inicie una actualización de firmware y después haber sido concluida con éxito.

Código de Informe de Delincuencia

El código de Informe de Delincuencia es transmitido de una de dos maneras. Si la sección [380] opción [8] estuviere OFF, el será transmitido cuando el sistema no haya sido armado durante el número de días programado en la sección [377]. Si la sección [380] opción [8] estuviere ON, será transmitido cuando ninguna actividad en la zona haya sido detectada en el sistema por un número de horas programadas en la sección [377]. Este código de informe será enviado al grupo de destino de llamadas de Mantenimiento del Sistema.

- i** El timer de Actividad de Delincuencia será activado cuando el sistema estuviere armado en el modo bajo Presencia y no será activado en el Modo bajo Ausencia o de armado en el modo Nocturno.

Códigos Generales de Alarma de Batería con poca carga en una Determinada Zona y de Recuperación

Los códigos de informe a continuación serán enviados para reportar una condición de Batería Con Poca Carga de una determinada Zona en zonas inalámbricas. Las zonas individuales serán registradas en la memoria intermedia de eventos. Los formatos SIA e Identificación de Contacto identifican la zona con la condición de batería con poca carga. Una falla de batería con poca carga en la zona se mostrará inmediatamente. La transmisión puede ser retardada (sección [377]). Estos códigos de informe serán transmitidos al grupo de destino de llamadas de Mantenimiento del Sistema.

Conductor de Entrada y Conductor de Salida del Instalador

Los códigos de informe de un Conductor de Entrada y de un Conductor de Salida de Instalador serán enviados cuando el panel acceder y salir del modo de Programación del Instalador respectivamente.

[348] Códigos de Informe de Transmisión de Teste

Inicio/Término de Prueba de Caminata

Estos códigos de informe serán enviados cuando la prueba de caminata sea iniciado y concluido. Estos códigos preceden y finalizan los códigos de informe de alarma para las zonas activadas durante el período de prueba de caminata, si las alarmas son transmitidas (sección [382] opción [2]). Los códigos de informe de prueba de caminata serán enviados al grupo de destino de llamada de Transmisión de Prueba del Sistema.

Transmisión de Prueba Periódico

Cuando el intervalo programado y la hora del día haya pasado, este código de informe será transmitido. Este código de informe será enviado al grupo de destino de llamadas de Transmisión de Prueba del Sistema.

Prueba del Sistema

Cuando el comando [*][6][Código Maestro][4] sea utilizado para realizar una prueba manual del sistema, este código de informe será enviado para probar el comunicador. Este código de informe será enviado al grupo de destino de llamadas de Transmisión de Prueba del Sistema.

[350] Opciones de Formato de Comunicación

Esta sección requiere cuatro inserciones de 2 dígitos (1 por número de teléfono). Consulte el Apéndice B: Opciones de Formato de Comunicador.

- i** Si los números de teléfono son programados para uso con los módulos comunicador alternativo el formato programado deberá ser el formato SIA o el de Identificación de Contacto.

Sincronización Automática con el Módulo Comunicador Alternativo

Si el panel detecta un módulo comunicador alternativo, el automáticamente grabará el formato de comunicación programado en esta sección (03 Identificación de Contacto o 04 SIA) para la programación de la sección [022] de módulo comunicador alternativo. Si un formato de comunicación no haya sido programado para números de teléfono 14, 04 (SIA) él será grabado para el módulo comunicador alternativo por estándar. Si SIA e Identificación de Contacto son programados, la Identificación de Contacto será grabada para el Módulo comunicador alternativo. La sincronización será realizada cuando la Programación del Instalador sea cerrada o el DLS sea desconectado.

[351]-[376] Opciones de Destino de Llamadas del Comunicador

Los destinos de llamadas del comunicador pueden ser configurados para 4 diferentes números de teléfono. Cada código de informe de pertenece a uno de los 5 grupos a continuación:

- Alarmas y Recuperaciones
- Aperturas y Cierres
- Violaciones y Recuperaciones (incluyendo Violaciones del Sistema)
- Recuperaciones y Alarmas de Mantenimiento del Sistema
- Transmisiones de Pruebas del Sistema

Cada grupo puede ser atribuido a los destinos de llamada a continuación:

- Opción 1: 1º. Número de Teléfono
- Opción 2: 2º. Número de Teléfono
- Opción 3: 3º. Número de Teléfono
- Opción 4: 4º. Número de Teléfono

[377] Variables del Comunicador

Programa un número de 3 dígitos para cada acceso al programa:

Apagado Swinger (Alarmas): Número máximo de transmisiones de alarma/recuperación por zona. Inserciones válidas: [000] a [014].
 Programe datos [000] para deshabilitar el apagado.

Apagado (Violación): Número máximo de transmisiones de alarma/recuperación de violación por zona. Inserciones válidas: [000] a [014].
 Programe datos [000] para deshabilitar el apagado.

Apagado Swinger (Mantenimiento): Número máximo de transmisiones de alarma/recuperación de problema por condición de problema.
 Inserciones Válidas: [000] a [014]. Programe los datos [000] para deshabilitar el apagado.

Retardo de Comunicador (Transmisión): Tiempo, en segundos, retardos de panel reportando un evento de alarma. Inserciones Válidas: [000] a [255].

Retardo de Comunicación de Falla de CA: Tiempo en minutos o horas, retardos de panel reportando un evento o recuperación de problema de CA.

Nota: Las comunicaciones de Recuperación de CA siguen el mismo retardo.

Retardo de Problema TLM: Tiempo, en verificaciones de 3 segundos, antes que el sistema considere la línea de teléfono desconectada.
 Inserciones Válidas: [003] a [255].
 (ejemplo: 3 x 3 segundos = 9 segundos).

Nota: La Recuperación TLM sigue al mismo retardo.

Ciclo de Transmisión de Prueba (Línea Fija): Número de días o horas entre eventos de informe de transmisión de prueba. Inserciones válidas: [001] a [255]. [000] deshabilita la Transmisión de Prueba.

Retardo de Batería Con Poca Carga de Dispositivo Inalámbrico: Número de días que el sistema retarda la notificación de una batería con poca carga de dispositivo inalámbrico a la estación central.
 Inserciones válidas: [000] a [255]. Programe datos [000] para sin retardo.

Retardo de Transmisión de Delincuencia: Número de horas (Actividad de Delincuencia) o días (Delincuencia en el Modo Armado) del retardo del panel antes de transmitir el evento a la estación central. Inserciones válidas: [001] a [255].

Ventana Cancelada de Comunicación (solamente CP-01): Tiempo, en minutos, después la ocurrencia de una alarma que el sistema reporta un evento de informe de Cancelación de Comunicación si el sistema estuviere desarmado. El teclado muestra el mensaje "Comunicaciones canceladas" para indicar que el evento de informe de comunicación cancelada sea enviado con éxito a la estación de monitoreo. Inserciones válidas: [005] a [255].

[378] Hora del Día de Transmisión de la Prueba

Programa el horario que el sistema reportará un evento de informe de Transmisión de Prueba. Programa 4 dígitos – [HHMM] utilizando el horario militar estándar.

Para una transmisión de prueba a las 11:00 pm, programe los datos [2300]. Las inserciones válidas son [0000] a [2359], [9999] para deshabilitar.

[380] Opciones del Primer Comunicador

Opción Descripción

- [1] **ON: Comunicaciones Habilitadas.** El comunicador del sistema está habilitado.
OFF: Comunicaciones Deshabilitadas. El comunicador está deshabilitado.
- [2] **ON: Recuperaciones con Término del Tiempo de la Sirena.** El sistema transmite Recuperaciones de Alarma si la zona sea recuperada y la sirena estuviere con el tiempo terminado.
OFF: Recuperaciones Siguen Zonas. El sistema transmite recuperaciones de alarma inmediatamente cuando la zona es recuperada.
- [3] **ON: Marcado por Pulso.** El panel utiliza el marcado rotativo (pulso).
OFF: Marcado DTMF. El panel utiliza el marcado de tonos de toque (DTMF).
- [4]-[5] Uso Futuro
- [6] **ON: Alternancia de Marcado de Backup Habilitada.** El comunicador cambia al número de backup siguiente en la secuencia después de cada intento de marcado con falla. Esto sigue hasta que las comunicaciones sean realizadas o que la secuencia hayan sido repetida 5 veces.
OFF: Número Primario de Llamada, Backup para secundario. Si 5 intentos de comunicación con el primer número de teléfono fallaron, el comunicador cambia al backup siguiente y realiza hasta 5 intentos más. Si la falla de comunicación sigue, el comunicador intentará el segundo y tercer número de backup si hubieren sido configurados.
- [7] Uso Futuro
- [8] **ON: Delincuencia Sigue Actividad en la Zona (Horas).** La función de Delincuencia sigue la actividad en la zona.
OFF: Delincuencia Sigue Armado (Días). La función Delincuencia sigue el armado.

[381] Opciones Secundarias del Comunicador

Opción	Descripción
[1]	ON: Apertura Después Habilitación de Tono de Toque del Teclado de Alarma. Cuando el código de informe de Apertura Después Alarma es transmitido con éxito para un número de teléfono programado, el teclado emitirá una serie de 8 señales audibles para confirmar al usuario final que el Código de Apertura después de Alarma fue enviada y recibida. Este tono de toque ocurre para cada código de Apertura Después Alarma reportado con éxito. OFF: Tono de Toque de Apertura después Alarma Deshabilitado.
[2]	Uso Futuro
[3]	ON: Utiliza Códigos de Informe Programados SIA. El sistema utiliza códigos de informes programados cuando transmite utilizando el formato SIA. OFF: Utiliza Códigos de Informe Automáticos SIA. El sistema genera automáticamente todos los códigos de informes transmitidos.
[4]	ON: Confirmación de Cierre Habilitado. El sistema emite señales audibles en el teclado 8 veces después de la transmisión exitosa de un evento de informe de cierre. OFF: Confirmación de Cierre Deshabilitado. El teclado no emite señales audibles.
[5]-[6]	Uso Futuro
[7]	ON: Identificación de Contacto Utiliza Códigos de Informe Programados. El sistema utiliza códigos de informes programados en el formato de Identificación de Contacto al transmitir códigos de informe. OFF: Identificación de Contacto Utiliza Códigos de Informe Automáticos. El sistema genera automáticamente todos los códigos de informe transmitidos.
[8]	Uso Futuro

[382] Tercer Nivel de Opciones del Comunicador

Opción	Descripción
[1]	Uso Futuro
[2]	ON: Comunicaciones de Alarma Habilitadas Durante la Prueba de Caminata. El sistema transmite todas las alarmas durante la Prueba de Caminata. OFF: Comunicaciones de Alarma Deshabilitadas Durante la Prueba de Caminata. El sistema no reporta eventos de alarma durante la Prueba de Caminata.
[3]	ON: Mensaje de Comunicaciones Canceladas Habilitadas. El teclado muestra el mensaje "Comunicaciones Canceladas" en la transmisión exitosa del evento de informe de Comunicación Cancelada. OFF: Mensaje de Comunicaciones Canceladas Deshabilitadas. El teclado no muestra estos mensajes. (ON para SIA CP-01).
[4]	ON: Cancelación de Llamada en Espera Habilitada. El sistema marca la cadena de Cancelación de Llamada en Espera en el primer intento para marcar hacia la estación central. OFF: Cancelación de Llamada en Espera Deshabilitada. El sistema no marca la cadena de Cancelación de Llamada en Espera.
[5]	ON: Módulo Comunicador Alternativo Habilitado. Esa opción permite la supervisión del comunicador alternativo. Esa opción debe estar ON (Encendida) para permitir las comunicaciones por medio del comunicador alternativo. Nota: Si esa opción estuviere OFF (Apagada), las secciones Installer Programming (Programación del Instalador) [850]-[851] no estarán accesibles. OFF: Módulo Comunicador Alternativo Deshabilitado. El panel no intentará supervisar el comunicador alternativo. Si esa opción estuviere OFF (Apagada), el comunicador alternativo será deshabilitado.
[6]	ON: Retardo de Transmisión de Falla de CA en Horas. El Retardo de Comunicación de Falla de CA del Sistema en la sección [377] es programado en horas. OFF: Retardo de Transmisión de Falla de CA en Minutos. El Retardo de Comunicación de Falla de CA del Sistema en la sección [377] es programado en minutos.
[7]	ON: Número de Intentos de Marcado es 1 para Marcado Residencial. El Número de Intentos de Marcado será de un intento cuando utilice el formato de comunicación de Marcado Residencial. OFF: Intentos de Marcado Residencial es 5. El Número de Intentos de Marcado será de cinco intentos cuando utilice el formato de comunicación de Marcado Residencial.
[8]	Uso Futuro

[383] Cuarto Nivel de Códigos de Opciones de Comunicador

Opción	Descripción
[1]	Uso Futuro
[2]	ON: El Número de Teléfono 2 es Backup de Número de Teléfono 1. El número de teléfono 1 genera el backup de número de teléfono 1 si el número de teléfono 1 presenta falla de comunicación (FTC). El número de teléfono 2 se comunica en el mismo formato del número de teléfono 1. OFF: El número de teléfono 2 es independiente. El número de teléfono 2 NO genera backup de número de teléfono 1. Los eventos son comunicados para el número de teléfono 2 (si fuese habilitado en el Destino de Llamadas del Comunicador, sección [351]-[376]), utilizando el formato del comunicador programado en la sección [350].
[3]	ON: El Número de Teléfono 3 es Backup de número 2. El número de teléfono 3 genera el backup de número de teléfono 2 si el número de teléfono 2 presenta falla de comunicación (FTC). El número de teléfono 3 establece la comunicación en el mismo formato del número de teléfono 2. OFF: El número de teléfono 3 es Independiente. El número de teléfono 3 NO genera backup de número de teléfono 2. Los eventos son comunicados al número de teléfono 3 (si fuere habilitado en el Destino de Llamadas del Comunicador, sección [351]-[376]), utilizando el formato del comunicador programado en la sección [350].
[4]	ON: El Número de Teléfono 4 es Backup del número 3. El número de teléfono 4 genera el backup de número de teléfono 3 si el número de teléfono 3 presenta falla de comunicación (FTC). El número de teléfono 4 se comunica en el mismo formato del número de teléfono 3. OFF: El número de teléfono 4 es Independiente. El número de teléfono 4 NO genera el backup de número de teléfono 3. Los eventos son comunicados al número de teléfono 4 (si fuere habilitado en el Destino de Llamadas del Comunicador, sección [351]-[376]), utilizando el formato de comunicador programado en la sección [350].
[5]	ON: Comunicación de Eventos FTC. El panel transmite eventos de Falla de Comunicación (FTC) si el comunicador digital no realiza la comunicación con ninguno de los números de teléfono programados. El código de informe de problema/recuperación FTC es transmitido a través del destino de llamadas de evento correspondientes. OFF: Eventos FTC Sin Comunicación. Eventos FTC no serán transmitidos. Los códigos de informe de problema/recuperación FTC son transmitidos a través de grupo de destinos de llamadas de Mantenimiento después de la siguiente transmisión exitosa.
[6]	ON: Verificación de Error de Código de Cuenta Habilitada. La habilitación de esta opción asegura que un nuevo código de cuenta está programado. Después la tentativa de salir de la Programación de Instalador, el panel verifica si un número de teléfono está programado en las secciones [301], [302], [303] y [305]. Si un número de teléfono estuviere programado en cualquier una de estas secciones, el panel verifica si el formato es marcado residencial en la sección [350]. Si el formato es marcado residencial, el proceso de verificación será interrumpido. Si el formato es cualquier un excepto marcado residencial, el panel verifica si el código de cuenta del sistema es cambiado en relación al estándar (FFFFFF) o programado con una inserción inválida (0000XX o FFFFXX). Si el código de cuenta no haya sido programado cuando el instalador intentar salir de la Programación del Instalador: <ul style="list-style-type: none"> • El sistema activa el LED de problema y emite una tono de error para 5 segundos. • El prompt "Código cuenta sin programar" será mostrado en el teclado. • Cuando el tono de error de cinco segundos expire, el sistema entra automáticamente en la sección de programación del instalador [310] para que el código de cuenta pueda ser programado. Si el código de cuenta hubiere sido programado, el panel opera normalmente. OFF: Verificación de Error de Código de Cuenta Deshabilitada. El código de cuenta no será verificado cuando salga de la Programación del Instalador.
[7]	Uso Futuro
[8]	ON: El formato de notificación remota es SIA. El panel envía notificaciones SMS u otras notificaciones remotas para el comunicador en el formato SIA. OFF: El formato de notificación remota es CID. El panel envía notificaciones SMS u otras notificaciones remotas para el comunicador en el formato Identificación de Contacto.

[389] Timer de Verificación de Falla de Comunicador Alternativo

Número programado de comandos de recolección que debe ser enviado sin respuestas de recolecciones válidas antes que el panel genere una condición de falla. El número de verificaciones válidas ocurre en intervalos de 3 segundos. Después de terminado el tiempo un problema de falla de Ethernet o celular es generado. Las inserciones válidas son 003-255 para anuncio es transmisión de problema. La recuperación de problema es retardada de la misma forma.

[401] Primeras opciones de Download

Opción	Descripción
[1]	ON: Contestadora Electrónica/Llamada Doble Habilitada. El sistema contesta llamadas recibidas para download (ya sea por Número de Toques Programados o Llamada Doble). OFF: Contestadora Automática/Llamada Doble Deshabilitada. El sistema no contesta llamadas recibidas para intentos de llamadas dobles, pero aun contesta con el Número Programado de Toques. Estos ajustes no afectan la ventana de download DLS de 6 horas en el accionamiento.
[2]	ON: El Usuario Puede Habilitar la Ventana DLS. El usuario puede habilitar el download para a ventana de download DLS (solamente llamada doble) utilizando el comando [*][6]. OFF: El Usuario No Puede Habilitar la Ventana DLS. El usuario no puede habilitar la ventana DLS utilizando el comando [*][6].
[3]	ON: Retorno de Llamada Habilitado. El sistema termina la llamada después de una conexión DLS exitosa y llama a la computadora utilizando el Número de Teléfono DLS (Sección [402]). OFF: Retorno de Llamada Deshabilitado. El sistema permanece conectado a la computadora.
[4]	ON: Llamada Iniciada Por el Usuario Habilitada. El usuario puede iniciar una sesión de download utilizando el comando [*][6]. OFF: Llamada Iniciada Por el Usuario Deshabilitada. El usuario no puede iniciar una sesión de download.
[5]	Uso Futuro

- [6] **ON: Llamada del Panel con 300 Baudios.** Cuando el usuario inicia una conexión DLS, el panel conecta y envía el encabezado inicial a 300 baudios.
OFF: Llamada de Panel con 110 Baudios. Cuando el usuario inicia una conexión DLS, el panel es conectado y envía el encabezado inicial a 110 baudios. El panel cambia a 300 baudios para recibir la respuesta de computadora DLS.
- [7] Uso Futuro
- [8] **ON: Comunicador Alternativo Siempre configurado en DLS.** Cuando esta función estuviere habilitada, el SCW9055/57 atiende las requisiciones DLS a través de la IP de un Comunicador Alternativo o de un camino celular en cualquier momento independientemente si la ventana DLS está activa o no.
Nota: Si un Código de Acceso DLS incorrecto es insertado 5 veces en una fila cuando se intenta establecer una conexión, el panel bloquea el acceso DLS del comunicador alternativo hasta la hora siguiente.
OFF: El Comunicador Alternativo Sigue la Ventana DLS. Cuando esta función estuviere deshabilitada, el SCW9055/57 responde solamente a las solicitudes DLS a través del IP Comunicador alternativo o caminos celular cuando la ventana DLS estuviere activa. La ventana DLS será activa después la activación del panel de control, o cuando el usuario habilitarlo presionando [5] mientras el menú de Funciones de Usuario [*][6].

[402] Computadora de Download DLS

El Número de Teléfono de la Computadora de Download es utilizado para Llamada de Retorno y funciones DLS Iniciadas por el Usuario. Programe el número de teléfono conforme sea necesario. Dígitos HEXADECIMALES pueden ser incluidos para aplicaciones especiales:

HEX [A]	No utilizado
HEX [B]	Simula un presionado de la tecla [*]
HEX [C]	Simula un presionado de la tecla [#]
HEX [D]	Busca de tono de marcado adicional
HEX [E]	pausa de 2 segundos
HEX [F]	Fin del marcador de número de teléfono

[403] Código de Acceso de Download DLS/Código de Identificación del Panel

Programe el Código de Acceso de Download de 6 dígitos. Al conectar, el sistema sólo es conectado a la computadora de download si el Código de Acceso de Download programado combinar con el Código de Acceso de Download programado en el archivo de la computadora.
Nota: El DLS Descarga de código de acceso debe ser cambiado de su valor por defecto.

[404] Código de Identificación del Panel

Programe el Código de Identificación del Panel de 6 dígitos. Este código es utilizado por la computadora de download para verificar si la cuenta correcta está en llamada de retorno (función de Llamada de Retorno) o identificar que archivo de cuenta de cliente debe ser utilizado (funciones DLS Iniciadas por el Usuario).

[405] Timer de Llamada Doble

Programe el tiempo máximo en segundos, entre llamadas, cuando de la conexión al panel utilizando la función Llamada Doble.

[406] Número de Toques para Atendimento

El valor en esta sección determina cuantos toques el panel emitirá para establecer una conexión DLS.

- i** Si la Sección [401] Opción 1 y Sección [406] estuvieren habilitadas, una de ellas funcionará dependiendo de cómo el instalador entra en contacto con las instalaciones.

[501]-[502] Atributos de Salida PGM

Permite que el instalador personalice Atributos PGM1 y PGM2. Los atributos a continuación serán habilitados o deshabilitados para cada salida PGM. Cuando una opción PGM sea cambiada, los atributos del PGM correspondientes son estándar.

Opción Descripción

Los atributos a continuación están disponibles para Tipos de Salida PGM [01], [05]-[08] y [17]-[18]

- [1]-[2] Uso Futuro
- [3] **Nivel de Salida**
ON: La salida es activada (cambia hacia el modo de conexión de tierra) cuando ocurre un evento.
OFF: La salida es desactivada (cambia hacia el modo de conexión de tierra) cuando ocurre un evento.
- [4] Opciones de Salida
ON: Salida Pulsada. Cuando utilice [*][7], la salida será activada durante el tiempo programado en el timer de salida PGM, sección [170].
OFF: Activación/Desactivación de la Salida. La salida es alternada entre activada y desactivada cuando el comando correspondiente [*][7] es insertado.

El atributo a continuación está disponible solamente para Tipos de Salida PGM [11] y [19]-[20].

- [5] **Opciones de Código de Acceso**
ON: Código de acceso necesario para activación.
OFF: Ningún código de acceso necesario para activación.



Los atributos a continuación están disponibles para la opción PGM de Falla en el Sistema [09]

PGM de Falla en el Sistema (Tipo 09)

- [1] Servicio Requisado
- [2] Falla de CA
- [3] Falla en la Línea Telefónica
- [4] Comunicaciones (Falla de Comunicación)
- [5] Falla de Dispositivo (Incendio) / Falla de Supervisión de Zona WLS Habilitada
- [6] Violación de Dispositivo
- [7] Batería con poca carga de Dispositivo
- [8] Pérdida de Reloj

Los atributos a continuación están disponibles para la opción PGM de Evento del Sistema [10]

PGM de Evento en el Sistema (Tipo 10)

- [1] Robo Retardo, Instantánea, Interna, bajo Presencia/bajo Ausencia, Nocturna y Robo 24 Horas
- [2] Incendio Tecla Fire (Incendio) , zona de Incendio
- [3] Pánico Tecla Panic (Pánico)  y zonas de Pánico
- [4] Emergencia Médica Tecla Medical (Emergencia Médica) , Zonas de Emergencia Médica y de Emergencia
- [5] Supervisión Zonas de Supervisión, Auxiliar, Congelamiento y Agua
- [6] Prioridad Zonas de Gas, CO, Calentamiento 24 Horas y Violación con Trabado 24 Horas
- [7] Coacción Alarmas de Coacción
- [8] Opciones de Salida **ON:** La Salida Sigue el Timer PGM (Atributo 8). La salida es activada durante el tiempo programado para el timer de salida PGM (sección [170])
OFF = La salida es trabada. La salida está activa hasta que un código de acceso válido sea insertado.

i Si un PGM de evento de sistema es programado para seguir el timer de salida de comando (Atributo 8 Activado), todos los otros atributos PGM deben ser habilitados.

[591]-[592] Horarios de Inicio y Término de los Timers de Inactividad 1 y 2

Los timers de inactividad son utilizados para crear dos ventanas para monitoreo de actividades de zona de no-alarma 24 horas. Ellos son el Timer 1 de Inicio de Inactividad, el Timer 1 de Término de Inactividad, [592] Timer 2 de Inicio de Actividad y Timer 2 de Término de Actividad. Inserte dos números decimales de 4 dígitos en estas dos secciones. Las inserciones válidas para cada entrada decimal de 4 dígitos son 0000 a 2359. Inserte 9999 para deshabilitar. El código de informe Falla al ser Armado sigue los destinos de llamada de alarmas y recuperaciones.

[600] Opciones 1 de Control de Audio bidireccional (se aplica solamente al SCW9057)

Opción Descripción

- [1] **ON: Dispositivos de Violación Habilitados.** La sesión de Conversación/Escucha es iniciada para condiciones de violación.
OFF: Dispositivos de Violación Deshabilitados. El Audio Bidireccional es deshabilitado para condiciones de violación.
- [2] **ON: Aperturas y Cierres Habilitados.** La sesión Conversación/Escucha es iniciada para eventos de Aperturas y Cierres.
OFF: Aperturas y Cierres Deshabilitados. El Audio Bidireccional es deshabilitado para eventos de Aperturas y Cierres.
- [3] **ON: [A] Tecla Alarm [A] Habilitada.** La sesión Conversación/Escucha es inicializada para Tecla Alarm [A].
OFF: [A] Tecla Alarm [A] Deshabilitada. El audio bidireccional es deshabilitado para la tecla Alarm [A].
- [4] **ON: Tecla Alarm [A] Habilitada.** La sesión de escucha es iniciada para Tecla Alarma [P] si la Tecla [P] estuviere programada para el modo Silencioso. Si la tecla [P] estuviere programada para el modo audible, la sesión de audio bidireccional será de Conversación /Escucha.
OFF: Tecla [P] Alarm Deshabilitada. El audio Bidireccional es deshabilitado para la Tecla Alarm [P].
- [5] **ON: Alarma de Coacción (Escucha).** La sesión de Escucha es iniciada para la Alarma de Coacción.
OFF: Alarma de Coacción. El audio Bidireccional es deshabilitado para Alarma de Coacción.
- [6] **ON: Apertura después Alarma Habilitada.** La sesión de Conversación/Escucha es iniciada para Apertura Después de una Alarma.
OFF: Apertura después de Alarma Deshabilitada. El audio Bidireccional es deshabilitado para Apertura después de una Alarma.
- [7] **ON: Sirena Activa durante la Verificación de Audio Bidireccional.** El dispositivo sonoro permanecerá activo durante una sesión de Audio Bidireccional cuando una alarma audible estuviere presente.
OFF: Sirena Silenciosa durante la Verificación de Audio Bidireccional. El dispositivo sonoro será silenciado cuando una sesión de Audio Bidireccional sea iniciada cuando una alarma audible estuviere presente, permitiendo que el usuario escuche al operador. El dispositivo sonoro reiniciará la operación por la duración de término del tiempo si el panel no haya sido desarmado en el término de la sesión bidireccional.

i Esta opción debe ser ACTIVADA para instalaciones Certificadas UL.

- [8] **ON: El Audio Bidireccional es Iniciado por el Operador CS:** La alarma será emitida pero la sesión de audio bidireccional no será iniciada hasta que el operador de la estación central la active. La sirena será desactivada cuando la sesión de audio bidireccional sea iniciada.
OFF: La Sesión de Audio Bidireccional es Inmediata: La sirena será desactivada y la sesión de audio bidireccional será iniciada inmediatamente después el envío del evento.

[601] Opciones 2 de Control de Audio Bidireccional (se aplica solamente al SCW9057)

Opción Descripción

- [1] **ON: Conversación/Escucha en el Teléfono no. 1 Habilitada.** Si el uso de una sesión de Conversación/Escucha es necesaria para un evento, el panel iniciará una sesión de Conversación/Escucha con la estación central en el teléfono no. 1.
OFF: Conversación/Escucha en el Teléfono no. 1 Deshabilitada. El panel no solicita una sesión de Conversación/Escucha en el Teléfono no. 1.
- [2] **ON: Conversación/Escucha en el Teléfono no. 2 Habilitada.** Si el uso de una sesión de Conversación/Escucha es necesaria para un evento, el panel inicializa una sesión Conversación/Escucha con la estación central en el teléfono no. 2.
OFF: Conversación /Escucha en el Teléfono no. 2 Deshabilitada. El panel no solicita una sesión de Conversación /Escucha en el Teléfono no. 2.
- i** Al utilizar las comunicaciones redundantes con la línea telefónica y celular, si la función de audio bidireccional estuviere habilitada, una sesión de voz bidireccional será establecida ambos caminos al mismo tiempo.
- [3] **ON: Conversación /Escucha en el Teléfono no. 3 Habilitada.** Si el uso de una sesión de Conversación/Escucha sea necesaria para un evento, el panel inicializa una sesión Conversación/Escucha con la estación central en el teléfono no. 3.
OFF: Conversación /Escucha en el Teléfono no. 3 Deshabilitada. El panel no solicita una sesión de Conversación /Escucha en el Teléfono no. 3.
- [4] **ON: Conversación /Escucha en el Teléfono no. 4 Habilitada.** Si el uso de una sesión de Conversación/Escucha sea necesaria para un evento, el panel inicializa una sesión Conversación /Escucha con la estación central en el teléfono no. 4.
OFF: Conversación/Escucha en el Teléfono no. 4 Deshabilitada. El panel no solicita una sesión Conversación/Escucha en el Teléfono no. 4.
- [5]-[8] Uso Futuro

[609] Códigos de Informe de Violación de Módulo

Esta sección es utilizada para la programación de códigos de informe de violación del teclado y de la sirena. Un valor de 00 puede ser insertado para deshabilitar códigos de informes individuales.

[610] Códigos de Informe de Falla en el Receptor del Comunicador Alternativo

Esta sección es utilizada para la programación de los códigos de informe de problemas del receptor del comunicador alternativo. Un valor de 00 puede ser insertado para deshabilitar códigos de informe individuales.

[611] Códigos de Informe Anti-violación del Repetidor

Esta sección es utilizada para la programación de los códigos de informe de violación por WS4920/8920 y pérdida de CA. Un valor de 00 puede ser insertado para deshabilitar códigos de informe individuales.

[700] Ajuste Automático del Reloj

El valor insertado aquí agrega o subtrae segundos al final de cada día para compensar imprecisiones en el horario del sistema. Inserciones válidas son 00-99, con 60 segundos siendo el estándar. Monitoree la pérdida de tiempo a través del panel durante un período de tiempo para determinar el valor medio necesario para esta sección.

Ejemplo: El panel pierde una media de 9 segundos por día. Envíe de cargar 60 segundos para el último minuto de cada día, programe el panel para cargar 51 segundos con el uso de la sección [700]. Esto adelantará el panel en 9 segundos a cada día, solucionando la falla.

[701] Opciones Internacionales Primarias

Opción Descripción

- [1] **ON: 50 Hz CA.** Configura el sistema para 50Hz CA.
OFF: 60 Hz CA. Configura el sistema para 60Hz CA.
- [2] **ON: Base Horaria – Cristal Interno.** el sistema utiliza el cristal interno para el reloj interno del panel.
OFF: Base Horaria – Línea CA. El sistema utiliza la frecuencia CA para el reloj interno del panel.
- [3] **ON: Inhibición de Armado CA/CC Habilitado.** El sistema excluye el armado si una condición de Batería con poca carga o falla de CA estuviere presente.
OFF: exclusión del Armado CA/CC Deshabilitado. El armado no es excluido.
- [4] **ON: Todos los Dispositivos de Violación del Sistema Exigen Reiniciación del Instalador.** Todos los trabados y armados causados por un problema de violación son inhibidos. Inserte la Programación del Instalador para solucionar la condición de problema y volver a la operación normal.
OFF: Todos los Dispositivos de Violación del Sistema Siguen la Recuperación. Fallas de violación no traban y no excluyen el armado. La exclusión manual de una zona no excluye los estados de violación o falla (DEOL).
- [5] **ON: Códigos de Acceso de Usuario de 6 dígitos.** Todos los códigos de acceso son de 6 dígitos.
OFF: Códigos de Acceso de Usuario de 4 dígitos. Todos los códigos de acceso son de 4 dígitos.
- [6] **ON: Detección de Tono de Ocupado Habilitado.** El sistema termina la llamada si un tono de ocupado es detectado.
OFF: Detección de Tono de Ocupado Deshabilitado. El sistema no detecta tonos de ocupado.
- [7] **ON: Carga de una batería de alta capacidad.** Habilita esta opción cuando usa una batería de Ni-MH de 3600mAh.
OFF: Carga de una batería de capacidad estándar. Desactiva esta opción cuando usa una batería de Ni-MH de 1500 mAh.
Nota: Para instalaciones contra incendio residencial ULC, una batería de Ni-MH de 3600mAh debe ser usada y esta opción debe estar ON, con la finalidad de proveer 24 h de standby de la batería más una notificación de alarma de 5 minutos.
- [8] Uso Futuro

[702] Opciones Secundarias Internacionales

Opción Descripción

- [1] **ON: La relación de Realización/Interrupción del Marcado por Pulsos es 33/67.** El comunicador utiliza la relación de realización/interrupción 33/67 cuando marque por pulsos.
OFF: La relación de Realización/Interrupción del Marcado por Pulsos es 40/60. El sistema utiliza la relación de realización/interrupción 40/60.
- [2] **ON: Marcado Forzado Habilitado.** El sistema marca independientemente de la presencia del tono de marcado después de la primera tentativa.
OFF: Marcado Forzado Deshabilitado. El sistema marca solamente si un tono de marcado es detectado.
- [3] Uso Futuro
- [4] **ON: Handshake de 1600Hz.** El handshake de 1600Hz utilizado.
OFF: Handshake Estándar. El handshake estándar es utilizado.
- [5] **ON: Tono de Identificación Habilitado.** El sistema genera un tono cada 2 segundos indicando que el equipo digital está realizando una llamada envés de una llamada de voz.
OFF: Tono de la Identificación Deshabilitado. El sistema no genera un tono.
- [6] **ON: Tono de Identificación de 2100 Hz.** El tono generado (2100Hz) indica que el equipo digital está realizando la llamada.
OFF: Tono de Identificación de 1300 Hz. El tono es de 1300Hz.
- [7]-[8] Uso Futuro

[703] Retardo Entre Intentos de Marcado

Programa el tiempo que el sistema esperará entre intentos de marcado para transmitir un evento de informe a la estación central. Las inserciones válidas son [001] a [255].

[800] Opciones de Sonido de Puerta para las Zonas 1-64

Teclados y sirenas internas pueden anunciar una de los cuatro tonos de sonidos de puerta para cada zona en el sistema.

Cada sección contiene las siguientes opciones de sonido de puerta:

- Habilite una opción de sonido de puerta para cada zona.
- Si más de una opción estuviere habilitada, la opción numérica más alta habilitada tendrá prioridad.
Por ejemplo: Si las opciones 3 y 1 sean habilitadas, la zona emitirá la opción 3 – "Ding-Dong".
- Si todas las opciones de sonido de puerta sean deshabilitadas, el teclado/sirena no emitirá el tono de sonido de puerta para esta zona en particular.

Opción Descripción

- [1] **ON: Sonido de Puerta Estándar Habilitado.** Tono de sonido de puerta tradicional encontrado en otros teclados DSC (6 señales audibles rápidos).
OFF: Sonido de Puerta Estándar Deshabilitado.
- [2] **ON: Sonido de Puerta "Bing-Bong" Habilitado.**
OFF: Sonido de Puerta "Bing-Bong" Deshabilitado.
- [3] **ON: Sonido de Puerta "Ding-Dong" Habilitado.**
OFF: Sonido de Puerta "Ding-Dong" Deshabilitado.
- [4] **ON: Sonido de Puerta con Tono de Alarma de 4 segundos Habilitado.** El teclado/sirena emite una señal de alarma de volumen mediano por 4 segundos.
OFF: Sonido de Puerta de Tono de Alarma de 4 segundos Deshabilitado.
- [5]-[8] Uso Futuro

[804]-[001]-[064] Número de Serie de Dispositivo Inalámbrico

Estas secciones son para registro manual de números de serie electrónicos de dispositivo inalámbrico (ESN).

- Consulte [804][101]-[116] para registro de llavero inalámbrico unidireccional y bidireccional.
- Consulte [804][201]-[204] para registro de teclado bidireccional.
- Consulte [804][301]-[304] para registro de la sirena bidireccional.

Esta es una inserción de 6 dígitos (unidireccional) o 8 dígitos (bidireccional). Para alternar inserciones entre valores decimales y hexadecimales, presione [*].

Dispositivos Unidireccionales

El primer dígito de un número de serie de 6 dígitos para dispositivos unidireccionales identifica el tipo de dispositivo conforme indicado a continuación:

- 2 Contacto de Puerta/Ventana, Sensor de Inundación o Repetidor Inalámbrico
- 3 Detector de Quiebra de Vidrio o PIR
- 4 Detector de Humo
- 5 Pendiente de Pánico
- 8 Detector de Monóxido de Carbono



Los primeros 00 deben ser insertados para dispositivos inalámbricos unidireccionales con números de serie de seis dígitos (p. ej. SN 234567 debe ser insertado como 00234567).

[804][081] Ventana de Supervisión Inalámbrica

Esta inserción es utilizada para programar el período de tiempo que un dispositivo inalámbrico debe estar ausente de sistema antes que una falla sea generada. La ventana de supervisión inalámbrica es calculada multiplicando el valor programado por 15 minutos. Inserciones válidas son 04 a 96 que se correlaciona a 1 a 24 horas. El valor estándar para América del Norte es 96 (24 horas) y 08 (2 horas) para Europa.

- i** Este timer puede operar durante el tiempo programado además de número de minutos programados en esta sección. Por ejemplo, el estándar europeo es 2 horas, pero el tiempo real puede ser de 2 horas y 8 minutos. El estándar en América del Norte es 24 horas, pero el tiempo real puede ser de hasta 25 horas y 36 minutos.

Nota: Certificaciones de incendio UL exigen un ajuste de 4 horas (4 horas = 16, 16x15 minutos).

[804][082]-[089] Opciones de Supervisión del Transmisor de Zona

Programame estas secciones si el transmisor de zona será supervisado. Todas las zonas son habilitadas para supervisión como estándar.

- i** DSC NO recomienda la supervisión de pendientes de pánico, porque pueden ser removidos de las instalaciones.

[804][101]-[116] Número de Serie de Llavero Inalámbrico

Estas secciones son utilizadas para insertar números de serie de llaveros inalámbricos. Cada número de serie bidireccional es una inserción hexadecimal de 8 dígitos. Para alternar inserciones entre valores decimales y hexadecimales, presione [*]. Números de serie unidireccionales son de 6 dígitos. "00" deben ser agregados para el inicio de un número de serie de 6 dígitos.

[804][141]-[156] Opciones de Tecla de Función del Llavero Inalámbrico

Hasta 6 funciones exclusivas pueden ser programadas para cada llavero inalámbrico. Cada sección requiere cuatro inserciones de 2 dígitos. La tabla a continuación describe cada función programable.

Inserción	Descripción	Llavero Inalámbrico DSC
00	Tecla Nula (Tecla No Utilizada)	SI
03	Armado bajo Presencia	SI
04	Armado bajo Ausencia	SI
05	[*][9] Armado Sin Entrada	[*][9] El Armado Sin Entrada puede ser utilizado si el llavero inalámbrico siendo utilizado sea identificado.
06	[*][4] Activación/Desactivación de Sonido de Puerta	SI
13	Salida de Comando 1 [*][7][1]	[*][7][1] comandos pueden ser utilizados con un código de acceso si llaveros inalámbricos sean identificados.
14	Salida de Comando 2 [*][7][2]	[*][7][2] comandos pueden ser utilizados con un código de acceso si llaveros inalámbricos sean identificados.
16	[*][0] Salida Rápida	SI
17	[*][1] Zonas bajo Presencia/bajo Ausencia Reactivadas	SI
25	Armado bajo Presencia Instantáneo	SI
27	Desarmado (Desactivado)	El desarmado puede ser utilizado con un código de acceso, desde que los llaveros inalámbricos sean identificados.
29	Alarma Auxiliar	SI
30	Alarma de Pánico	SI
33	Armado Nocturno	SI

[804][181]-[182] Habilitación/Deshabilitación de Llaveros Inalámbricos

Estas secciones habilitan cada llavero inalámbrico individual registrado en el sistema. Los Llaveros son todos habilitados en el sistema como estándar.

[804][201]-[204] Número de Serie de Teclado Inalámbrico y IT-410

Estas secciones son utilizadas para insertar los números de serie del teclado inalámbrico. El número es una inserción hexadecimal de 8 dígitos. Para alternar entre inserciones de valores decimales y hexadecimales, presione [*].

[804][301]-[304] Número de Serie de la Sirena Inalámbrico 1-4

Estas secciones son utilizadas para insertar los números de serie de la sirena inalámbrica. El número es una inserción hexadecimal de 8 dígitos. Para alternar entre inserciones de valores decimales y hexadecimales, presione [*].

[804][311]-[314] Opciones de Sirena Inalámbrico para Sirenas 1-4

Cada sección contiene las 8 opciones a continuación:

Opción	Descripción
[1]	ON: Sirena Habilitada. El WT49X1 es activado a un volumen pleno para condiciones de alarma de incendio, robo y CO. Esta opción también habilita la prueba de caminata e indicaciones de prueba de sistema para módulos WT49X1 y prueba de posicionamiento, prueba de caminata e indicaciones de prueba del sistema para los módulos WT4911. OFF: Sirena Deshabilitada. El módulo WT49X1 no es activado para Alarma de incendio, robo, CO, prueba de caminata o indicaciones de prueba de sistema. La prueba de posicionamiento es notificado por los módulos WT4901.
[2]	ON: Notificaciones de la Sirena Habilitadas. La sirena activa señales audibles para retardos de entrada/salida y alarmes de zona de sirena de 24 horas. Esto puede ser deseable para las sirenas internas, pero no para las sirenas externas. OFF: Notificaciones de Sirena Deshabilitadas. Las señales audibles no son enviadas.
[3]	ON: Sonido de Puerta Habilitado. Las actividades de la sirena para condiciones de sonido de porta. OFF: Sonido de Puerta Deshabilitado. La sirena no es activada para condiciones de puerta.
[4]	ON: Señales audibles de Problema Habilitados. A sirena será activada para condiciones de señales audibles de problema. Las señales audibles de problemas son emitidas hasta que cualquier tecla en el teclado sea presionada o hasta que todas las condiciones de problema sean solucionadas. Esto se destina a las sirenas internas, pero no para las sirenas externas o sirenas montadas en un área de dormitorios. Off: Señales audibles de Problema Deshabilitados. La sirena no es activada para señales audibles de problema.
[5]	ON: Sonidos Agudos de Sirena Habilitados. La sirena activa las condiciones de sonidos agudos de la sirena programadas (p. ej. armado, desarmado, desarmado con alarmas en la memoria). Esto puede ser deseable para las sirenas externas, pero no las sirenas internas. Estos sonidos agudos son emitidos con volumen total de alarma. OFF: Sonidos Agudos de Sirena Habilitados. La sirena no es activada para condiciones de sonidos agudos de la sirena.
[6]	ON: Luz Estroboscópica Habilitada. La luz estroboscópica es activada para alarmas, prueba de posicionamiento, prueba de caminata, prueba de sistema y indicaciones de sonidos agudos de armado/desarmado. La luz estroboscópica puede ser utilizada para identificar una alarma de sistema antes de insertar las instalaciones. OFF: Luz Estroboscópica Deshabilitada. La luz estroboscópica no es activada.
[7]	ON: Alarma/Luz Estroboscópica de la Sirena Sigue el Término de tiempo de la Sirena. Sirena instalada en Ambiente Interno – Si la sirena interna es ajustada para notificaciones de la sirena (opción 2), alarmas de la sirena, como, por ejemplo, los tipos de zona de sirena 24 horas serán desactivadas después la activación por el período de tiempo BTO. Sirena externa: Si la luz estroboscópica es habilitada en la sirena externa (opción 6), la luz estroboscópica será desactivada una vez que la sirena sea desactivada en el final del período de accionamiento de la sirena. OFF: Alarmas/Luz Estroboscópica de la Sirena Sigue la Condición de alarma. Sirena Interna – La sirena emite la alarma de la sirena hasta que la condición de alarma haya sido confirmada (silenciada) en el teclado. Sirena externa: La luz estroboscópica continúa hasta que un código de acceso haya sido insertado en un teclado de sistema o una solicitud de desarmado exitosa haya sido presentada.
[8]	ON: Violación de la Sirena Habilitada. Las condiciones de violación de la sirena generan una falla de violación. El panel registra y comunica el evento. OFF: Violación de la Sirena Deshabilitada. Las condiciones de violación de la sirena no generan una falla de violación. El panel registra y comunica el evento. Si una condición de violación de la sirena estuviere presente [*][2], al desactivar esta opción borra la falla del sistema.

i

Esta opción debe ser Desactivada para conformidad con CP-01.

[804][320] Opciones Globales por la Sirena

Cuando se habilitan o deshabilitan estas opciones, afectan a todas las sirenas inalámbricas del sistema.

Opción	Descripción
[1]	ACTIVADO: La manipulación activa la sirena/estrobo mientras está desarmada. Cuando el sistema esté en estado desarmado, se activarán los estrobos y las sirenas del sistema debido a una condición de manipulación de cualquier sirena registrada. DESACTIVADO: La manipulación no activa la sirena/estrobo mientras está desarmada. Cuando el sistema se encuentre en estado desarmado, no se activarán los estrobos y sirenas del sistema debido a una condición de manipulación de cualquier sirena registrada.
[2]	ACTIVADO: Señal de prealarma habilitada. Cuando el sistema inicia el retardo de entrada, el tiempo de duración de este retardo de entrada se envía a la sirena inalámbrica. Si la sirena inalámbrica no recibe un comando de desarmado durante el tiempo de retardo de entrada, la sirena hará sonar la alarma. DESACTIVADO: Señal de prealarma deshabilitada. Cuando el sistema inicia el retardo de entrada, el tiempo de duración de este retardo de entrada no se envía a la sirena inalámbrica. La sirena no activará la alarma hasta que no reciba una señal del panel para que lo haga.
[3]-[8]	Para uso futuro

[804][330] Timer Máximo de Activación de la Sirena Externa

Este valor determina el tiempo máximo durante el cual la sirena inalámbrica suena antes del apagado automático.

[804][401]-[404] Programación del Repetidor Inalámbrico

Estas secciones son utilizadas para registrar hasta cuatro repetidores WS4920. Durante el registro rápido, seleccione la ranura 00 para registrar el dispositivo como un repetidor. La sección siguiente disponible ([401]-[404]) será mostrada. Los repetidores son probados en cuanto al posicionamiento utilizando la sección [907].

Nota: Para la supervisión Repeater (Repetidor), certifíquese que la llave dip 3 en el repetidor esté en estado OFF.

[804][900] Opciones Generales de Dispositivos Inalámbrico

Cuando estas opciones sean habilitadas o deshabilitadas, afectará a todos los dispositivos inalámbrico en el sistema.

Opción Descripción

- [1] **ON: Prueba de Localización Severa del Repetidor Habilitado.** Cuando alguna interferencia esté presente entre el Repetidor y el SCW9055/57 esta funcionalidad permite que el instalador posicione el repetidor más cercano del receptor para establecer un camino de comunicación más fuerte. Esta opción no afecta o modifica las características de localización de cualesquier otros dispositivos. Esta opción es deshabilitada automáticamente cuando la sección de Programación del Instalador sea cerrada.
- Nota:** Solamente utilice esta opción cuando sea detectada alguna interferencia utilizando la prueba de localización del Repetidor (LED amarillo en el repetidor encendido) o durante la prueba de localización del receptor (sección [907] en el SCW9055/57).
- OFF: Prueba de Localización Severa del Repetidor Deshabilitado.**
- [2]-[6] Uso Futuro
- [7] **ON: Obstrucción por RF Deshabilitada.** Las condiciones de Obstrucción por RF **NO** son detectadas, mostradas y comunicadas.
OFF: Obstrucción por RF Habilitada. Las condiciones de Obstrucción por RF son detectadas, mostradas y comunicadas.
- [8] Uso Futuro

[850] Intensidad de Señal Celular (Comunicador DSC)

Esta sección exhibe la intensidad de la señal de celular en la pantalla LCD ("Móvil" se exhibirá en la primera línea). Desplácese a la segunda línea para visualizar. Si la tarjeta SIM estuviere activada, la segunda línea se exhibirá **T** junto con las barras de intensidad de la señal. Si la tarjeta SIM no estuviere activada, se **X** exhibirá al lado de las barras de la señal. Intensidad Máxima de la señal: 5 barras.

[851] Programación del Módulo Comunicador Alternativo

Para obtener información sobre la programación del comunicador DSC, consulte el Manual de instalación del Comunicador.

[898] Registro de Dispositivos Inalámbricos - Consulte la sección 2 de este manual.**[899] Programación del Modelo - Consulte la Sección 3 de este manual.****[900] Versión del Panel**

El sistema muestra la versión de panel de control (por ejemplo, [0100] indica el panel versión 1.00).

[904] Prueba de Posicionamiento de Dispositivo Inalámbrico

Consulte el Capítulo 2 para detalles.

[905] Prueba de Posicionamiento de Teclado Inalámbrico

Consulte el Capítulo 2 para detalles.

[906] Prueba de Posicionamiento de la Sirena Inalámbrica

Vea el Capítulo 2 para detalles.

[907] Prueba de Posicionamiento de Repetidor Inalámbrico

Consulte el Capítulo 2 para detalles.

[908] Módulos Inalámbrico

Esta sección muestra todos los módulos inalámbrico registrados en el sistema de alarmado. Visualice los nombres de los módulos registrados y números de slots utilizando las teclas de desplazamiento. Por ejemplo, una sirena interna registrada en la ranura 1 se muestra como 'WT49X1 1'.

[990] Habilitación del Bloqueo del Instalador

Acceda a la Sección[990][Código del Instalador][990] para habilitar la función de Bloqueo del Instalador. Un estándar de hardware no puede ser realizado cuando la función de Bloqueo del Instalador esté **ON**. Además de eso, el sistema vibra el relé de ocupación de línea 10 veces, si el panel estuviere activado, para indicar que la función está **ON (ACTIVADA)**.

[991] Deshabilitación del Bloqueo del Instalador

Acceda a la Sección [991][Código del Instalador][991] para que la función bloqueo del Instalador sea **OFF (DESACTIVADA)**.

[992] Transmisión de la Identificación del Módulo Comunicador Alternativo

Esta sección permite que el instalador transmita las identificaciones de división y de zona almacenadas en el panel para las secciones de programación de identificaciones SMS en el módulo comunicador alternativo. Presione * para transmitir las identificaciones o # para salir de la sección. Un tono de error será emitido si el módulo comunicador alternativo estuviere deshabilitado (sección [382] opción 5) o no está presente.
Nota: Nota: Realice el proceso de transmisión de la Identificación del Módulo comunicador alternativo en la unidad principal del SCW9055/57.

[996] Recuperación de los Estándares de Fábrica para la Programación de Dispositivos Inalámbricos

Acceda al Sección [996][Código de Instalador][996] para volver a la programación de dispositivos inalámbrico a los estándares de fábrica.

[998] Recuperación de la Programación Estándar del Panel

Acceda la Sección[998][Código de Instalador][998] para volver a la programación del panel de control (incluyendo opciones de Audio bidireccional, Sección [600]) a los estándares de fábrica.

- i La programación de dispositivos inalámbrico y del teclado no son estándar.
Para las Identificaciones estándar, consulte la Sección [996] Reiniciación de la Identificación en la Programación del Teclado.
Para Dispositivos Inalámbrico estándar, consulte la Sección [996] anterior.

[999] Recuperación de la Programación Estándar de Fábrica

Acceda a la Sección [999][Código del Instalador][999] para volver a la programación del sistema a los estándares de fábrica.

- i** Excepto para las identificaciones, toda la programación incluyendo la programación de dispositivos inalámbricos y programación del teclado vuelve a los estándares de fábrica. Para identificaciones estándar, consulte la Sección [996] Reiniciación de la Identificación en la Programación del Teclado.

Reiniciación del Hardware (Estándar) Panel de Control Principal

Realice el procedimiento a continuación para ajustar el panel de control principal para el estándar:

1. Apague el sistema completamente.
2. Conecte un corte entre E/S 1 y E/S 2 en el panel de control (remueva todos los cables de estos terminales).
3. Conecte el panel de control (solamente alimentación CA) por 10 segundos.
4. Desconecte el panel de control, remueva el corte entre E/S 1 y 2.
5. Conecte el panel de control.

Programación del Teclado

Para acceder a la Programación del Teclado, inserte [*][8][Código del Instalador][*].

Para retornar a la Programación del Sistema, presione [*].

[000] Programación de las Teclas de Función del Teclado Local

Esta sección es accedida insertando [*][000] en la Programación del Instalador. Esta sección es utilizada para programar las teclas de función del teclado. Inserte los dígitos 1 a 5 para seleccionar la tecla de función (F1-F5) a ser programada, seguido por una inserción de 2 dígitos para atribuir una función a la tecla. El sistema vuelve hacia la pantalla de selección de la tecla (en la sección [000]). La cambia hacia esta sección de programación afecta solamente el teclado utilizado para programar las modificaciones.

Opciones de Teclas de Función

- i** Las teclas de función deben ser mantenidas presionadas por 2 segundos para realizar la función descrita. Las teclas de función realizan solamente la función designada si el sistema no estuviere ocupado. El presionado de las teclas de función programadas con números de opción designados "Uso Futuro" hace con que el teclado muestre el mensaje "Esta Función No está Disponible" y emita un tono de error.
- 00 **Tecla Nula:** (No Utilizada) La tecla no realizará ninguna función ni emitirá señales audibles de confirmación cuando sea presionada.
 - 01-02 **Uso Futuro**
 - 03 **Armado bajo Presencia:** El sistema será armado con las zonas bajo Presencia/bajo Ausencia y Nocturnas auto-excluidas aun que las zonas de retardo sean violadas durante el retardo de salida. Esta tecla funciona solamente mientras el sistema está desarmado, o armado en el modo bajo Ausencia. El panel registra "Armed in Stay Mode" (Armado en el Modo bajo Presencia) para este tipo de cierre. Si no hubiera tipos de zonas bajo Presencia/bajo Ausencia programados en el sistema, el sistema será armado en el modo bajo Ausencia y el panel registrará "Armed in Away Mode." (Armado en el Modo bajo Ausencia)
 - 04 **Armado bajo Ausencia:** El sistema será armado con todas las zonas bajo Presencia/bajo Ausencia y Nocturnas activas aunque ninguna zona de retardo sea violada durante el retardo de salida. Esta tecla funciona solamente mientras el sistema estuviere desarmado, armado en el Modo bajo Presencia o Nocturno, o durante el Retardo de Salida. El panel registrará "Armed in Away Mode" (Armado en el Modo bajo Ausencia) para este tipo de cierre.
 - 05 **Armado Sin Entrada [*][9]:** Después de presionar esta tecla, se exige la inserción de un código de acceso válido. El sistema será armado Sin Entrada en las Zonas de Retardo y todas las zonas bajo Presencia/bajo Ausencia y Nocturnas serán auto-excluidas aunque las zonas de retardo sean violadas durante el retardo de salida. El retardo de salida será silencioso para este tipo de armado. Esta tecla puede ser utilizada en el estado armado o desarmado para permitir que el usuario active y desactive el Retardo de Entrada. La inserción de un código de acceso válido es exigido después el presionado de esta tecla para ejecutar la función cuando el sistema estuviere desarmado.
 - 06 **ON/OFF (ACTIVACION/DESACTIVACION) de Sonido de Puerta [*][4]:** Esta tecla habilita (3 señales audibles) y deshabilita (tono continuo) y sonido de la puerta. Ella funciona de la misma forma al insertarse [*][4]. Esta tecla actúa cuando el sistema estuviere armando o desarmando.
 - 07 **Uso Futuro**
 - 08 **Modo de Exclusión [*][1]:** El presionado de esta tecla ajusta el teclado al modo Exclusión de Zona. Es similar a la inserción de [*][1] mientras esté desarmado. Si un código de acceso es solicitado para exclusión (Sección [015] Opción [5]), el usuario debe presionar la tecla de función para activar el modo de exclusión y enseguida insertar el código de acceso antes que la entrada sea permitida. Esta tecla opera solamente mientras el sistema estuviere desarmado.
 - 09-12 **Uso Futuro**
 - 13 **Salida de Comando no. 1 [*][7][1]:** El presionado de esta tecla es equivalente a la inserción de [*][7][1] para activar el PGM asociado. Un código de acceso puede ser exigido antes que la salida sea activada, dependiendo de atributo 5 de la salida. Esta tecla opera si el sistema estuviere armado o desarmado.
 - 14 **Salida de Comando no. 2 [*][7][2]:** El presionado de esta tecla es el equivalente a la inserción de [*][7][2] para activar el PGM asociado. Un código de acceso podrá ser exigido antes que la salida sea activada, dependiendo de atributo 5 de la salida. Esta tecla opera si el sistema estuviere armado o desarmado.
 - 15 **Uso Futuro**
 - 16 **Salida Rápida [*][0]:** El presionado de esta tecla realiza la función Salida Rápida y es lo mismo que insertar [*][0] mientras el sistema está armado. Esta tecla opera solamente con el sistema armado. La función Salida Rápida debe ser habilitada (sección [015] Opción [3]).

- 17 **Reactivación de Zonas bajo Presencia/bajo Ausencia [*][1]:** El presionado de esta tecla remueve (o rehabilita) la exclusión automática en todas las zonas bajo Presencia/bajo Ausencia en el sistema. Es lo mismo que insertar [*][1] mientras el sistema está armado. Si la zonas nocturnas sean programadas, el sistema será armado en el modo nocturno si esta tecla es presionada mientras el sistema esté armado. Si ninguna zona Nocturna es programada, el sistema será armado en el modo bajo Ausencia. El panel registrará el armado apropiado en la memoria intermedia de eventos. Si estuviere armado en el modo Nocturno o bajo Ausencia, esta tecla cambia el sistema nuevamente al modo bajo Presencia. El presionado de esta tecla no cambia el sistema de Nocturno para bajo Ausencia. Esta tecla opera solamente cuando el sistema está armado.
- 18-24 Uso Futuro
- 25 **Armado bajo Presencia Instantáneo:** Esta función opera de forma similar a la tecla de función Armado bajo Presencia excepto por los factores a continuación: Cuando esta tecla de función es presionada por 2 segundos, ningún bip de confirmación será emitido, no habrá retardo de salida y el sistema será armado inmediatamente. El panel registrará "Armed in Stay Mode" (Armado en el Modo bajo Presencia) para este tipo de cierre. Si ningún tipo de zona bajo Presencia/bajo Ausencia es programado en el sistema, el sistema será armado en el modo bajo Ausencia con un retardo de salida audible (durante el período de tiempo programado en la sección [005]), y el panel registrará *Armed in Away Mode (Armado en el Modo bajo Ausencia)*.
Nota: Esta tecla de función no debe ser utilizada en paneles CP-01.
- 26-32 Uso Futuro
- 33 **Armado Nocturno:** El sistema será armado con zonas Nocturnas auto-excluidas aun que las zonas de retardo sean violadas durante el retardo de salida. Esta tecla funciona solamente mientras el sistema está desarmado o armado en el Modo bajo Presencia. El panel registrará *Armed in Night Mode (Armado en el Modo Nocturno)* para este tipo de cierre. Si ningún tipo de zona Nocturna es programado en el sistema, el sistema será armado en el modo bajo Ausencia con un retardo de salida audible (durante el período de tiempo programado en la sección [005]), y el panel registrará *Armed in Away Mode (Armado en el Modo bajo Ausencia)*. La tecla de función debe ser presionada por 2 segundos. Ningún bip de confirmación será emitido y el retardo de salida será silenciado.

[001]-[064] Programación de Identificaciones (Zonas 1-64)

Zonas y otras identificaciones en estas secciones pueden ser personalizadas. Las identificaciones estándar están en ingles y no serán cambiadas cuando un idioma alternativo es seleccionado. Las identificaciones pueden ser programadas en el lugar o descargadas/cargadas utilizando DLS y el software interactivo Connect 24.

Para programar una identificación de zona:

1. Inserte el número de la sección de la identificación a ser programado.
2. Recorra hasta el lugar de carácter deseado utilizando las teclas <>.
3. Inserte el número de grupo de caracteres correspondientes hasta que el carácter deseado sea mostrado.
Ejemplo:
Presione la tecla "2" 3 veces para insertar la letra "F."
Presione la tecla "2" 4 veces para insertar el número "2."
Presione [*] para acceder el menú "Select Option" (Seleccionar opción).
4. Recorra el menú hasta "Save" (Grabar) y presione [*] para grabar la identificación.

Presione	Para Acceder/Mostrar
[<]	Exhibición a la Izquierda (Posición de carácter anterior)
Exhibición a la Derecha (Posición del próximo carácter)	
[*]	[SELECT (SELECCIONAR)]
[#]	[ESCAPE (SALIR)]
[0]	[SPACE (ESPACIO)]
[1]	[A], [B], [C], [1]
[2]	[D], [E], [F], [2]
[3]	[G], [H], [I], [3]
[4]	[J], [K], [L], [4]
[5]	[M], [N], [O], [5]
[6]	[P], [Q], [R], [6]
[7]	[S], [T], [U], [7]
[8]	[V], [W], [X], [8]
[9]	[Y], [Z], [9], [0]

INSERCIÓN DE PALABRA - Esta opción permite el acceso a la Biblioteca de Identificaciones, una colección de palabras comúnmente usadas en el momento de la programación de identificaciones.

GRABAR - Graba la nueva identificación. Si esta función no es seleccionada antes de cerrar la sección de programación de identificación, las alteraciones serán pérdidas.

ALTERNANCIA ENTRE MAYUSCULAS/MINUSCULAS - Esta opción alterna el tipo de letra entre mayúsculas (A, B, C) y minúsculas (a, b, c).

INSERCIÓN ASCII - Esta opción se destina a la inserción de caracteres no comunes, o como un método primario para la programación de identificaciones. Inserciones de 255 caracteres están disponibles, aun algunas inserciones sean duplicadas. Utilice las teclas [<] [>] para desplazarse a través de los caracteres o insertar un número de 3 dígitos de 000-255. Presione la tecla [*] para insertar un carácter en la identificación.

BORRA HASTA EL FIN - Esta opción borra los caracteres de la pantalla desde el punto del cursor hasta la extremidad de la pantalla.

BORRA PANTALLA - Esta opción ajusta todos los caracteres en una identificación para "espacio" o borrado.

Biblioteca de identificaciones

La Biblioteca de identificaciones es una base de datos de palabras comúnmente usadas en el momento de la programación de identificaciones. Palabras individuales pueden ser combinadas conforme la necesidad, por ejemplo, Front, + Door (Puerta + Frontal). Cada línea de la pantalla soporta una exhibición de, como máximo, 14 caracteres. Si una palabra no se encaja en una línea, desplace el cursor hacia la derecha hasta que el mismo aparezca en el primer carácter de la segunda línea, enseguida, agregue la palabra.

Para programar una identificación personalizada usando la Biblioteca de identificaciones:

1. Acceda la programación del teclado y seleccione la identificación a ser intercambiada, por ejemplo, [*] [8] [Installer Code] (Código del Instalador)[*][001] (para programar la identificación para la zona 01).
2. Presione [*] para abrir el menú "Select Options" (Seleccionar opciones).
3. Presione [*] nuevamente para seleccionar la opción "Word Entry" (Inserción de palabra).
4. Digite el número de 3 dígitos correspondientes a una palabra (ver la Tabla de Inserción de palabras a continuación) o use las teclas de desplazamiento [<][>] para visualizar palabras en la biblioteca.
5. Presione [*] para seleccionar la palabra.
6. Para agregar una palabra más, repita el procedimiento anterior a partir del paso 2.
7. Para agregar un espacio, presione la tecla de desplazamiento derecha [>].
8. Para excluir caracteres, seleccione "Clear to End" (Borrar hasta el final) o "Display Clear" (Borrar todo que está siendo exhibido) a partir del menú "Select Options" (Seleccionar opciones).
9. Para grabar la identificación actual, presione [*] para acceder el menú "Select Options" (Seleccionar opciones),desplace el cursor hacia la izquierda [<] para "Save" (Grabar) y presione [*] nuevamente.

Palabras

n°	Palabra	n°	Palabra	n°	Palabra	n°	Palabra	n°	Palabra	n°	Palabra
001	Abajo	042	Cancelado	084	Entrada	126	Luz	168	Reporte	210	B
002	Abierto	043	Característica	085	Error	127	Madre	169	Retraso	211	C
003	Acceso	044	Carbono	086	Es	128	Mas	170	RF	212	D
004	Actividad	045	Carga	087	Escaleras	129	Mascota	171	Sala	213	E
005	Activo	046	Cargando	088	Escritorio	130	Médico	172	Salida	214	F
006	Adentro	047	Carro	089	Especial	131	Memoria	173	Salón	215	G
007	Adiós	048	Carros	090	Estar	132	Menú	174	Segundo	216	H
008	Ahora	049	Casa	091	Este	133	Monóxido	175	Seguro	217	I
009	Ahorrador	050	Clóset	092	Estudio	134	Moción	176	Sensor	218	J
010	Alarma	051	Central	093	Exterior	135	Niños	177	Servicio	219	K
011	Alfombrilla	052	Cerca	094	Fábrica	136	Nivel	178	Shock	220	L
012	Alto	053	Cerrado	095	Falla	137	No	179	Silencioso	221	M
013	AM	054	Cerrando	096	Familia	138	Norte	180	Sirena	222	N
014	Anulado	055	Cobertizo	097	Fecha	139	Número	181	Sistema	223	O
015	Apagado	056	Cocina	098	Fondo	140	Oeste	182	Sol	224	P
016	Apertura	057	Código	099	Frente	141	Oficina	183	Sonido	225	Q
017	Área	058	Comedor	100	Fuerza	142	OK	184	Sótano	226	R
018	Archivos	059	Comprar	101	Galería	143	Oprimir	185	Supervisión	227	S
019	Armado	060	Computadora	102	Garaje	144	Padre	186	Sur	228	T
020	Armando	061	Comunicador	103	Gas	145	Pánico	187	Táctil	229	U
020	Armando	062	Control	104	Gaveta	146	Pantalla	188	Teléfono	230	V
021	Armar	063	Congelar	105	Gimnasio	147	Partición	189	Temperatura	231	W
022	Armario	064	Conducto	106	Grados	148	Pasadizo	190	Tiempo	232	X
023	Arriba	065	Corte	107	Hija	149	Pasillo	191	Timbre	233	Y
024	Ático	066	Cuarto	108	Hijo	150	Patio	192	Todos	234	Z
025	Atrás	067	Dar	109	Hogar	151	Pendiente	193	Trasero	235	í
026	Auxiliar	068	De	110	Hola	152	Piscina	194	Unidad	236	ó
027	Ausente	069	Del	111	Horario	153	Piso	195	Ventana	237	á
028	Ayuda	070	Derecha	112	Humo	154	Planificar	196	Vidrio	238	ñ
029	Bajar	071	Desarmado	113	Incendio	155	PM	197	Violación	239	é
030	Bajo	072	Desarmado	114	Instalar	156	Policía	198	Zona	240	ú
031	Balcón	073	Deslizar	115	Interior	157	Por favor	199	0	241	(Espacio)
032	Baño	074	Desplazado	116	Intrusión	158	Presión	200	1	242	' (Apóstrofo)
033	Barra	075	Desplazar	117	Inválido	159	Primero	201	2	243	- (Guión)
034	Batería	076	Detector	118	Izquierda	160	Principal	202	3	244	_(Guión bajo)
035	Bebé	077	Dormitorio	119	La	161	Programa	203	4	245	*
036	Bloqueo	078	Edificio	120	Lateral	162	Progreso	204	5	246	#
037	Bono	079	Ejercicio	121	Lavadero	163	Problema	205	6	247	:
038	Bus	080	El	122	Librería	164	Prueba	206	7	248	/
039	CA	081	En	123	Llave	165	Puerta	207	8	249	?
040	Calor	082	Encendido	124	Llavín	166	Quedarse	208	9		
041	Calorífero	083	Energía	125	Luces	167	Receptor	209	A		

[065] Identificación de Alarma de Incendio

Inserte una identificación de Alarma de Incendio de 28 caracteres. Valor estándar = “FIRE-ZONE (ZONA DE INCENDIO)”

[066] Falla de Mensaje de Evento de Armado

Inserte un mensaje de Evento de Falla al Armado de 32 caracteres. Valor Estándar = “SYSTEM HAS -----”, “FAILED-TO-ARM----” (EL SISTEMA PRESENTA FALLA AL ARMADO)

[067] Mensaje de Evento de Alarma Cuando sea Armado

Inserte un Mensaje de Evento de Alarma cuando sea Armado de 32 caracteres. Valor Estándar = “ALARM-OCCURRED--”, “WHILE-ARMED---” (ALARMA OCURRIDA – MIENTRAS ESTE ARMADO)

[074] Opciones Primarias del Teclado

Opción	Descripción
[1]	ON: Tecla [F] Habilitada. Presionando y manteniendo presionada la tecla Incendio (Fuego) durante 2 segundos, envía una solicitud de alarma de la tecla de incendio para el panel. El teclado muestra el mensaje "Mantenga Pulsado para Fuego". OFF: Tecla [F] Deshabilitada. Presionando la tecla Fire no envía un alarma ni cambia el panel del teclado.
[2]	ON: Tecla [A] Habilitada. Cuando la tecla [A] es presionada y mantenida presionada, el teclado genera una alarma de tecla [A]ux. El panel solicita que el usuario mantenga la tecla presionada. OFF: Tecla [A] Deshabilitada. Previene que el teclado solicite una alarma de tecla [A]ux.
[3]	ON: Tecla [P] Habilitada. Cuando la tecla [P] es presionada y mantenida presionada, el teclado generará un alarma de la tecla [P]anic (Pánico). El panel solicitará que el usuario mantenga la tecla presionada, dependiendo de ajuste de la Opción 8 (en esta sección). OFF: Tecla [P] Deshabilitada. Previene que el teclado solicite una alarma de la tecla [P]anic (Pánico).
[4]	ON: Prompt de Armado Rápido ON (ACTIVADO). Cuando en el menú Disarmed Star (Estrella Desarmada), el prompt <i>Quick Arm (Armado Rápido)</i> será mostrado. OFF: Prompt de Armado Rápido OFF (DESACTIVADO). El prompt <i>Quick Arm (Armado Rápido)</i> será deshabilitado.
[5]	ON: Prompt de Salida Rápida ON (ACTIVADO). Cuando en el menú Armed Star (Estrella Armada), el prompt <i>Quick Exit (Salida Rápida)</i> será mostrada. OFF: Prompt de Salida Rápida OFF (DESACTIVADO). El prompt <i>Quick Exit (Salida Rápida)</i> será deshabilitada.
[6]	ON: Prompt de Opciones de Exclusión ON (ACTIVADO). En el menú [*1] Exclusión, el prompt <i>Bypass Options (Opciones de Exclusión)</i> será mostrado. Este es un prompt de función local. Cuando seleccionado, el teclado mostrará el menú Bypass Options (Opciones de Exclusión). OFF: Prompt y menú de Opciones de Exclusión OFF (DESACTIVADOS). El prompt y el menú serán deshabilitados.
[7]	ON: Prompt de Llamada Iniciada por el Usuario ON (ACTIVADO) . En el menú [*6] Funciones de Usuario, el prompt de Llamada Iniciada por el Usuario será mostrado. Cuando este prompt es seleccionado, el teclado enviará una tecla [6]. OFF: Prompt de Llamada Iniciada Por el Usuario OFF (DESACTIVADO). El prompt no será mostrado.
[8]	ON: Prompt Mantener Tecla [P]anic (Pánico) presionado ON (ACTIVADO) . Cuando la tecla [P] sea mantenida presionada, el panel solicita que el usuario mantenga la tecla [P] presionada para generar una alarma de Pánico. Este es un prompt local. OFF: Prompt Mantener la tecla [P] Presionada OFF (DESACTIVADO). Cuando la tecla [P] sea mantenida presionada, el usuario no recibirá acompañamiento de que la tecla está presionada. El panel y la luz de fondo no serán alteradas.

[075] Opciones Secundarias del Teclado

Opción	Descripción
[1]	ON: Exhibición del Reloj Local Habilitado: Cuando el teclado no estuviere siendo utilizado, el teclado retornará a la exhibición de la Hora y fecha hasta que otra tecla sea presionada. OFF: Exhibición del Reloj Local Deshabilitado. La hora y fecha no serán mostradas en el teclado.
[2]	ON: Exhibición de Horario en el Formato 24 Horas en el Reloj Local. Cuando esta función estuviere habilitada, el horario será mostrado en el formato militar de 24 horas. OFF: Exhibición de Reloj Local AM/PM. Cuando esta función estuviere habilitada, el horario será mostrado en el formato de 12 horas (AM/PM). Esta opción no afecta el menú de programación de hora y fecha, que es siempre en el formato 24 horas.
[3]	ON: Desplazamiento de Alarma Automática Habilitada. Cuando la sirena estuviere activada o cuando hubiera una alarma en la memoria mientras el sistema estuviere armado, el teclado desplazará automáticamente y mostrará todas las alarmas. OFF: Desplazamiento de Alarma Automática Deshabilitada. El teclado no se desplazará automáticamente y mostrará todas las alarmas.
[4]	ON: Selección de Idioma Accesible desde Cualquier Menú. Presionando y manteniendo presionada [< >] por 2 segundos muestra el menú de selección de idioma. OFF: Selección de Idioma Accesible solamente para el Menú del Instalador. Presionando y manteniendo presionada [< >] por 2 segundos genera un tono de error.
[5]	ON: LED de Alimentación Habilitado. La funcionalidad LED es definida por la Opción 6. OFF: LED de Alimentación Deshabilitado. La opción 6 no tiene efecto.
[6]	ON: LED de Alimentación Indica CA bajo Presencia. El LED está ACTIVADO para indicar que la alimentación CA está presente. Si CA estuviere ausente, el LED será OFF (DESACTIVADO). OFF: El LED de Alimentación indica CA bajo Ausencia. El LED está ON (ACTIVADO) para indicar que la alimentación CA está ausente. Si CA estuviere presente, el LED será OFF (DESACTIVADO).
[7]	ON: Alarmas son Mostradas con la Sistema de Armado. Si cualesquier alarmas ocurrieren con el sistema armado, el teclado muestra las alarmas identificando las zonas. OFF: Las alarmas No Son Mostradas con la Sistema de Armado. Si cualesquier alarmas ocurrieren con el sistema de armado, el teclado no muestra cualquier indicación que una alarma ocurrió en el sistema. Cuando el sistema estuviere desarmado, el teclado entrará en la Memoria de alarma para indicar las zonas en alarma durante el período de alarma.
[8]	ON: Desplazamiento Automático en Zonas Abiertas Habilitada. Cuando una zona estuviere abierta, el teclado se desplaza automáticamente y muestra todas las zonas abiertas. Las zonas abiertas también excluyen la exhibición del reloj local. OFF: Desplazamiento Automático en Zonas Abiertas Deshabilitada. Zonas abiertas no son mostradas.

[076] Tercer Nivel de Opciones del Teclado**Opción Descripción**

[1]-[4] Uso Futuro

[5] **ON: Prompts Tarde para Abrir Habilitados.** Los prompts de habilitación/deshabilitación de la función “Late to Open” (*Tarde para Abrir*) en las funciones [*][6] de usuario están disponibles en el menú.
OFF: Prompts Tarde para Abrir Deshabilitados. Los prompts de habilitación/deshabilitación de la función “Late to Open” (*Tarde para Abrir*) no estarán disponibles.

[6]-[8] Uso Futuro

[077] Mensaje Programado del LCD

Inserte un mensaje de 32 caracteres. Si cualesquier caracteres que no sean espacios sean programados en esta sección, el teclado exhibe ese mensaje envés de la exhibición de Hora y Fecha. Cualquier opción o función que sustituya la exhibición del reloj también sustituye el mensaje en el LCD. Una sustitución por el sistema no es contada en razón de la Duración del Mensaje programado en la Sección [078]. Este mensaje puede ser programado en la Programación del Instalador o utilizando DLS.

[078] Duración del Mensaje Programado del LCD

Esta sección é utilizada para programar o número de veces que un mensaje LCD debe ser borrado del LCD (presionando cualquier tecla) antes que no sea más mostrada. Cuando sea programado en el sistema, el teclado LCD mostrará el mensaje cuando no estuviere en uso. La programación 000 en esta sección resulta en un borrado del mensaje. Esto puede ser utilizado como un mensaje de saludo (residencial) o de una empresa (comercial). Esto excluye los ajustes de las opciones de Exhibición del Reloj en la Sección [075].

Las Inserciones Válidas son 001 a 255 segundos. 000 = Duración Ilimitada.

[100] Identificación de Alarma del Detector de CO

Utilice esta sección para programar una identificación personalizada para la zona del Detector de CO. Esta identificación es mostrada en el teclado durante alarmas de zona de detector de CO. La Identificación de Alarma del Detector de CO puede ser de 14x2 caracteres. El mensaje estándar es CO_Alarm_Evacuate_Area (Área de Evacuación bajo Alarma de CO).

[101] Identificación del Sistema

Utilice esta sección para programar una identificación personalizada para el sistema. Esta identificación es utilizada en varios modos de exhibición para referirse al sistema de alarma. La identificación estándar es "System" (Sistema). La identificación del sistema puede ser de hasta 14x2 caracteres.

[120]-[121] Identificaciones de Salida de Comando

Utilice estas secciones para programar identificaciones de salida de comando personalizado. Estas identificaciones son utilizadas por el sistema para mostrar eventos de uso de salida y activación de salida en la memoria intermediaria de eventos. Las identificaciones de salida de comando pueden ser de 14x2 caracteres.

[996] Identificación Estándar

Esta sección reinicia las identificaciones programables a los estándares de fábrica. La inserción de esta sección y el presionado de [*] vuelve todas las identificaciones programables del sistema a las condiciones estándar en el idioma actualmente activo. Las secciones de configuración del teclado no serán afectadas.

[997] Versión del Teclado

La activación de esta sección muestra la versión del teclado. La versión del teclado se mostrará como una inserción decimal de 4 dígitos. P. Ej., la inserción es 1234 = Versión 12.34. Este es un valor de solamente lectura.

[998] Iniciar Transmisión de la Identificación Global

Las identificaciones programables del teclado son transmitidos e instalados en todos los teclados del sistema a partir del teclado 1. Inserte [*][998] para transmitir las identificaciones programadas en las secciones [*][001]-[069] y [*][100]-[125]. Esta función es también necesaria para la transmisión de identificaciones descargadas utilizando el software DLS.

i La transmisión de la Identificación debe ser iniciada por la unidad principal del SCW9055/57. Todas las identificaciones deben ser manualmente programadas en el primer teclado registrado en el sistema para que sean transmitidas.

[999] Reiniciación de Toda la Programación del Teclado a los Estándares de Fábrica

Reinicia toda la programación del teclado a los estándares de fábrica. Esto anulará la inscripción del teclado en el sistema.

Prueba y Solución de Fallas

Pruebas:

- Activación del Sistema
- Opciones de programa según necesario (ver *sección de programación*)
- Violar, enseguida restaurar zonas
- Verifique si los *Códigos de Informes* correctos fueron enviados hacia la estación central

Guía de solución de fallas:

- Activación de Sistema
- Inserte **[*]**[2] para visualizar *Fallas*
- Ejecute las acciones indicadas en las tablas abajo

Resumen de Fallas:

- Falla [1] Servicio Necesario - Presione [1] o * para mayores informaciones:
- Batería con Poca Carga
 - Falla en el Sistema en General
 - Violación en el Sistema en General
- Falla [2] – Falla de alimentación CA
- Falla [3] – Falla en la Línea Telefónica
- Falla [4] – Falla de Comunicación
- Falla [5] – Falla de Zona – Presione [5] o * para mayores informaciones
- Falla [6] – Violación de Zona – Presione [6] o * para mayores informaciones
- Falla [7] – Batería con Poca Carga de Dispositivo Inalámbrico – Presione [7] o * para mayores informaciones
- Falla [8] – Pérdida de Hora o Fecha - Presione * para programar la fecha y hora

Fallas	Causa	Solución del Fallas
Problema [0] Falla en el Módulo Com. Alt. Presione [<][>] para determinar el falla específico		
Bloqueo de Comunicación SIM Alternativo	La característica de bloqueo SIM fue habilitada y la unidad no fue programada con el PIN correcto para la tarjeta SIM.	• Refiérase al Manual de Instalación comunicador alternativo para mayores detalles.
Falla en el Módulo Com. Alt.	Esta condición es creada cuando el módulo comunicador alternativo detectó una falla en la radio o SIM, un falla de celular o fuerza insuficiente de la señal.	• Refiérase al Manual de Instalación comunicador alternativo para mayores detalles.
Falla de Comunicación con el Ethernet Alternativo	Esta condición es creada cuando el módulo comunicador alternativo detectó una condición de ausencia de red.	• Refiérase al Manual de Instalación comunicador alternativo para mayores detalles.
Falla de Comunicación con el Receptor Alternativo	Esta condición es generada cuando el módulo comunicador alternativo pierde su supervisión o falla al iniciar un receptor.	• Refiérase al Manual de Instalación comunicador alternativo para mayores detalles.
Falla de Comunicación Alternativa	Esta condición es creada cuando el panel pierde comunicación con un módulo comunicador alternativo.	• Refiérase al Manual de Instalación comunicador alternativo para mayores detalles.
Falla de Configuración de Comunicación SMS Alternativa	Esta condición es creada cuando el módulo comunicador alternativo detecta un falla de falla de Configuración 24 de Conexión SMS.	• Refiérase al Manual de Instalación comunicador alternativo para mayores detalles.
Falla [1] Servicio Necesario Presione [1] para determinar el falla específico		
Batería con Poca Carga	El panel detecto que la batería no está presente, que la batería está en corte circuito o que la batería está con la carga abajo del límite (menos de 7,2VCC). NOTA: Esta condición de problema será solucionada una vez que el panel determine que el límite de restauración de batería con poca carga (7,6 VDC) fue logrado.	NOTA: Si la batería esa nueva, déjela cargando durante 24 horas. • Verifique si la tensión medida en los terminales CA es de 16-18V CA. • Verifique si la tensión medida en los terminales de batería es de 12,5V +/- 0,1V. • Substituya el transformador si es necesario. • Desconecte y enseguida reconecte los cables de la batería. • Si el LED del Falla de Batería con poca carga continuar encendido después de 10 minutos, substituya la batería.
Falla en el Sistema en General	Las comunicaciones con el receptor inalámbrico presentan falla causando una falla de hardware, un Falla de Fuente Auxiliar fue detectado, o la pantalla no está funcionando.	• Verifique la memoria intermediaria de eventos para determinar el falla específico. • Si el buffer los registros de fallos de hardware o la pérdida de LCD, vuelva a colocar el panel. • Si fuera necesario, pruebe la toma de corriente CA cuanto a la perdida de alimentación y corrija.

Violación del Sistema en General	Violación de la tapa disparada.	<ul style="list-style-type: none"> Verifique si el botón violación está instalado en la placa trasera. Verifique si el teclado (tapa) está fijado a la placa trasera.
Obstrucción de RF	El sistema detecto la presencia de una obstrucción RF durante 20 segundos o comunicaciones con el receptor inalámbrico con falla causando una falla de Hardware. La luz de falla en el panel de alarma es encendida en color naranja. Un obstrucción RF también pueden ser detectados por un repetidor WS4920/8920 inalámbrico.	<ul style="list-style-type: none"> Verifique la Memoria Intermediaria de Eventos para determinar el falla específico. Si la Memoria Intermediaria registrar una falla de Obstrucción RF, verifique cuanto la fuentes externas de señal 433MHz. Para deshabilitar la Obstrucción RF: Habilite la Opción [7] en la sección del programa [804] subsección [90]. Si la Memoria Intermediaria registrar Falla de Hardware – sustituya el panel.

Falla de Falla de CA [2]

Falla de CA	Ninguna alimentación CA en los terminales de entrada CA en el panel, o un repetidor WS4920/8920 registrado haya probado pérdida de alimentación CA.	<ul style="list-style-type: none"> Verifique si la tensión medida en los terminales CA es de 16-18V CA. Sustituya el transformador si es necesario. Si la memoria intermediaria registrar "Pérdida de CA en el Repetidor", inspeccione el repetidor cuanto la causa (fuente de alimentación desconectada de la toma de corriente CA, cables de la fuente de alimentación sueltos o desconectados).
-------------	---	--

Falla [3] Falla en la Línea Telefónica

Falla en la Línea Telefónica	Tensión de línea telefónica en TIP, RING en el panel principal inferior a 3VCC.	<p>Mida la tensión en TIP y RING en el panel:</p> <ul style="list-style-type: none"> Ningún teléfono descolgado – 50V CC (aprox.). Cualquier teléfono descolgado – 5V CC (aprox.). <p>Línea de recepción de inalámbricos directamente para TIP y RING.</p> <ul style="list-style-type: none"> Si el falla es solucionado, verifique los cables de la tomada telefónica RJ-31x.
------------------------------	---	---

Falla [4] Falla de Comunicación

Falla de Comunicación	El panel falla al comunicar uno o más eventos a la estación central.	<p>Conecte un audífono a los terminales TIP y RING del panel de control. Monitorea la presencia de las siguientes condiciones:</p> <p>Tono de marcado continuo</p> <ul style="list-style-type: none"> Invierta TIP y RING. <p>Mensaje grabado del operador recibido</p> <ul style="list-style-type: none"> Verifique si el número del teléfono correcto está programado. Marque el número programado utilizando un teléfono común para determinar si un [9] debe ser marcado o si el servicio 800 está bloqueado. <p>El panel no responde al modo handshake</p> <ul style="list-style-type: none"> Verifique si el formato programado es soportado por la estación central. <p>El panel transmite datos muchas veces sin recibir un handshake</p> <ul style="list-style-type: none"> Verifique si el número de la cuenta y los códigos de informes están programados correctamente. <p>Formatos de Identificación de Contacto y Pulso</p> <ul style="list-style-type: none"> Programe un HEX [A] para transmitir un dígito [0]. <p>Formato SIA</p> <ul style="list-style-type: none"> Programe un dígito [0] para transmitir un dígito [0]. <p>Comunicador Alternativo</p> <ul style="list-style-type: none"> Refiérase al Manual de Instalación comunicador alternativo para las acciones de solución de fallas.
-----------------------	--	--

Falla de Zona [5]

Presione [5] para determinar zonas específicas con un falla de Falla

<p>1º. presionado - Fallas de zona</p> <p>2º. presionado - Fallas de teclado</p> <p>3º. presionado - Falla de la sirena</p> <p>4º. presionado - Falla de repetidor</p>	<p>Condición de falla de zona con cable presente. Un cortocircuito está presente en una o más zonas con resistencias de fin de línea dobles habilitados.</p>	<ul style="list-style-type: none"> Remueva los conductores de los terminales E/S y COM y mida la resistencia de los conductores. Conecte un resistor 5,6K (Verde, Azul, Rojo) a través de terminales E/S y COM. Verifique si la condición de falla fue resuelto.
	<p>Uno o más dispositivos inalámbrico no fueron verificados dentro del tiempo programado.</p>	<ul style="list-style-type: none"> Realice una Prueba de Posicionamiento de Módulo – sección del programa [904] y verifique si el dispositivo inalámbrico está en una buena localización. <ul style="list-style-type: none"> Si la prueba presenta resultados malos, pruebe el dispositivo inalámbrico en otro lugar. Si el dispositivo inalámbrico presenta una buena prueba, significa que el lugar de montaje original es inadecuado. Si el dispositivo inalámbrico continuar presentando resultados de prueba malas, sustituya el dispositivo inalámbrico.

Falla [6] Violación de Zona Presione [6] para determinar las zonas específicas con un falla de violación

<p>1º. Presionado - Fallas de zona 2º. presionado - Fallas de teclado 3º. presionado - Fallas de la sirena 4º. presionado - Falla de repetidor</p>	<p>Un circuito abierto está presente en una o más zonas con resistencias de fin de línea dobles habilitados.</p>	<ul style="list-style-type: none"> • Remueva los conductores cable de los terminales E/S y COM y mida la resistencia de los conductores. • Conecte un resistor de 5,6K (Verde, Azul, Rojo) a través De los terminales E/S y COM. • Verifique si la condición de falla fue resuelto.
	<p>Una condición de violación está presente en uno o más dispositivos inalámbrico.</p>	<ul style="list-style-type: none"> • Asegúrese que la tapa del dispositivo está bien fijada. • Asegúrese que el dispositivo este correctamente montado para operación violación de pared. • Viole el panel y recupere el estado de violación. Si la condición de violación persistir, sustituya el dispositivo inalámbrico.

Falla [7] Batería con poca carga en el Dispositivo Inalámbrico

Presione [7] para recurrir a través de dispositivos específicos con un Falla de Batería con poca carga

<p>1º. presionado - Zonas Inalámbrica 2º. presionado - Llaveros Inalámbrico 3º. presionado - Teclados Inalámbrico 4º. presionado - Sirenas Inalámbrica 5º. presionado - Tags de Proximidad Inalámbrico 6º. presionado - Repetidor</p>	<p>Uno o más dispositivos inalámbrico están con batería con poca carga.</p> <p>NOTA: El evento no es registrado en la memoria intermediaria de eventos hasta que el tiempo de retardo de la batería con poca carga del dispositivo inalámbrico expire.</p> <p>Sección del programa [377] Opción 9.</p>	<p>Sustituya la Batería</p> <ul style="list-style-type: none"> • Verifique la operación de la zona. • Verifique si la condición de violación y batería con poca carga fue solucionada y reportada. • LED de Falla Intermitente en el teclado indica batería con poca carga. Para determinar cual sirena interna está con la batería con poca carga, presione el botón de Prueba. Si ninguna indicación de prueba suena, sustituya las baterías. • Para determinar cual sirena externa está con la batería con poca carga, remueva y reconecte la batería. Si la luz estroboscópica no parpadea, sustituya la batería. • Si un tag de proximidad este con la batería con poca carga, el tag debe ser descartado y sustituido antes que la falla sea solucionada a partir de [*][2]. <p>Nota: La sustitución de baterías causa una condición de violación. Recolocar la tapa recupera la condición de violación y envía los códigos de informes asociados para la estación central.</p>
--	---	---

Falla [8] Pérdida de Reloj/Fecha

<p>Pérdida de hora y fecha</p>	<p>El reloj interno del panel principal no está ajustado.</p>	<p>Para programar la hora y fecha:</p> <ul style="list-style-type: none"> • Inserte [*][6][Código Maestro] y en seguida Presione [1]. • Inserte la hora y fecha (horario militar) utilizando el formato a continuación: HH:MM MM/DD/YY <p>Ejemplo. Para 6:00 pm, 30 Noviembre, 2007 Inserte: [18] [00] [11] [30] [07]</p>
--------------------------------	---	--

Apéndice A: Formatos de Códigos de Informes

Las tablas a continuación contienen los códigos de informe de la Identificación del Contacto y del Formato SIA Automático. Consulte las Secciones de Programación [320]-[348] para Códigos de Informes.

Contact ID (Identificación de Contacto)

El primer dígito (entre paréntesis) es enviado automáticamente por el control. Los dos dígitos secundarios son programados para indicar informaciones específicas sobre la señal. Por ejemplo, si la zona 1 sea un punto de entrada/salida, usted puede programar el código de evento como [34]. La estación central recibirá el siguiente mensaje:

*BURG - ENTRY/EXIT - 1 (ROBO – ENTRADA/SALIDA) donde "1" indica la zona bajo alarma.

Formato SIA – Nivel 2 (Codificación Total)

El formato de comunicación SIA utilizado en este producto sigue las especificaciones de nivel 2 de Estándar de Comunicación Digital SIA – Octubre de 1997. Este formato enviará el Código de Cuenta junto con la transmisión de los datos. La transmisión tendrá apariencia similar a la que sigue en el receptor:

N ri1 BA 01
 N = Nuevo Evento
 ri1 = Identificador de Partición/Área
 BA = Alarma de Robo
 01 = Zona 1

Un evento de sistema utilizará el Identificador de Área ri00.

Sección #	Código para Informes	Código Enviado Cuando ...	Encaminamiento de Marcador *	Códigos Automáticos de Identificación del Contacto	Códigos de Repetición SIA Auto **
[320]-[323]	Alarmas de Zona	Zona en alarma	A/R		
[324]-[327]	Recuperación de Zonas	La condición de alarma fue solucionada	A/R	Consulte las tablas de la página siguiente para detalles	
[328]	Alarma de Coacción	Código de Coacción insertado en el teclado	A/R	E(1)21-000	HA-00
[328]	Apertura Después de Alarma	Sistema desarmado con alarma en la memoria	A/R	E(4)58-000	OR-00
[328]	Cierre Reciente	La alarma ocurrió dentro de dos minutos de armado del sistema	A/R	E(4)59-UUU	CR-UU
[328]	Alarma de Zona Cruzada (Código de la Policía)	Dos zonas en la misma partición entran en alarma durante cualquier período armado a armado (incluyendo zonas de 24 horas)	A/R	E(1)39-000	BM-00/BV-00
[328]	Robo No Verificado	Este evento es transmitido cuando una segunda alarma de zonas de cruce no ocurre dentro del tiempo de zonas de cruce	A/R	E(3)78-000	BG-00
[328]	Alarma Cancelada	Enviada cuando el sistema es desarmado después de una alarma, pero antes de la expiración del timer de cancelado de alarma	A/R	E(4)A6-UUU	OC-UU
[329]	[F] Tecla de Alarma/Recuperación	Alarma de incendio en el teclado (códigos de alarma y recuperación enviados al mismo tiempo)	A/R	E(1)1A-000 R(1)1A-000	FA-00/FH-00
[329]	[A] Tecla de Alarma/Recuperación	Alarma auxiliar de teclado (códigos de recuperación y alarma enviados simultáneamente)	A/R	E(1)AA-000 R(1)AA-000	MA-00/MH-00
[329]	[P] Tecla de Alarma/Recuperación	Alarma de pánico de teclado (códigos de recuperación y alarma enviados simultáneamente)	A/R	E(1)2A-000 R(1)2A-000	PA-00/PH-00
[329]	Falla en la Entrada de Informe	Una zona no disparo entre las ventanas de monitoreo de inactividad	A/R	E(1)A2-000	NA-00
[330]-[337]	Violación/Recuperación de zona	La zona está en condición de violación/recuperación de la violación	T/R	E(3)83-ZZZ R(3)83-ZZZ	TA-ZZ/TR-ZZ
[338]	Violación/Recuperación General de Sistema (mientras armad)	Gabinete/tapa tiene un alarma de violación. Violación de la caja/tapa recuperada mientras armad	T/R	E(1)37-000 R(1)37-000	ES-00/EJ-00
	Violación/Recuperación General de Sistema (mientras desarmada)	Gabinete/tapa tiene un alarma de violación. Violación de la caja/tapa recuperada mientras desarmada	T/R	E(3)17-000 R(3)17-000	ES-00/EJ-00
[338]	Bloqueo de Teclado	El número máximo de códigos de acceso incorrectos si fuere insertado en un teclado	T/R	E(4)61-000	JA-00
[339-341]	Cierres	Sistema armado (usuario 01-16, 40 indicados)	O/C	E(4)A1-UUU	CL-UU
[341]	Exclusión Automática de la zona	Una zona fue excluida en el momento de armado	O/C	E(5)7A-ZZZ	UB-ZZ
[341]	Cierre Parcial	Una o más zonas son excluidas cuando el sistema es armado	O/C	E(4)56-000	CG-00
[341]	Cierre Especial	Cierre (armado) utilizando uno de los siguientes métodos: armado rápido, llave selectora, tecla de función, código de mantenimiento, software DLS, llavero inalámbrico	O/C	E(4)AA-000	CL-00
[341]	Falla de Salida	Enviado cuando ocurre un error de salida y el Retardo de Entrada expira antes que el sistema sea desarmado	O/C	E(3)74-ZZZ	EA-ZZ
[342-344]	Aperturas	Sistema desarmado (usuarios 01-16, 40 indicados)	O/C	E(4)A1-UUU	OP-UU
[344]	Apertura Especial	Apertura (desarmado) utilizando uno de los siguientes métodos: llave selectora, código de mantenimiento, software DLS, llavero inalámbrico	O/C	E(4)AA-000	OP-00
[344]	Tarde para Abrir	El sistema no fue desarmado cuando el tiempo para abrir expiró	O/C	E(4)53-000	CT-00
[345]-[346]	Falla/Recuperación de la Batería	La batería del sistema SCW está con poca carga/batería recuperada.	MA/R	E(3)A2-000 R(3)A2-000	YT-00/YR-00
[345]-[346]	Falla/Recuperación de la Línea CA	La alimentación CA para el panel de control está desconectada o interrumpida/Alimentación CA recuperada (Ambos códigos siguen el Retardo de Comunicación de Falla de CA.)	MA/R	E(3)A1-000 R(3)A1-000	AT-00/AR-00
[345]-[346]	Falla/Recuperación relativa a Incendio	Ocurrencia de falla/recuperación en una zona de incendio	MA/R	E(3)73-000 R(3)73-000	FT-00/FH-00

Sección #	Código para Informes	Código Enviado Cuando ...	Encaminamiento de Marcador *	Códigos Automáticos de Identificación del Contacto	Códigos de Repetición SIA Auto **
[345]-[346]	Falla/Recuperación de Alimentación Auxiliar	Falla/recuperación de la fuente de alimentación auxiliar	MA/R	E(3) 12-000 R(3) 12-000	YP-00/YQ-00
[346]	Recuperación TLM	Línea telefónica recuperada	MA/R	E(3) 51-000 R(3) 51-000	LT-01/LR-01
[345]-[346]	Falla/Recuperación del Sistema en General	Fallo de hardware, la pérdida de LCD, la pérdida de repetidor de CA o problemas Jam RF se ha producido.	MA/R	E(3) AA-000 R(3) AA-000	YX-00/YZ-00
[345]-[346]	Falla/Recuperación de Supervisión del Sistema en General	El panel de control detectó una falla de comunicador alternativa/comunicaciones recuperadas.	MA/R	E(3) 3A-000 R(3) 3A-000	ET-00/ER/00
[346]	Partida en Frio	EL SCW9055/57 sea reiniciado después pérdida total de energía.	MA/R	E(3) A5-000	RR-00
[347]	Teléfono No. 1 ó 4 FTC Recuperación	El panel de control recuperó las comunicaciones con la estación central en el Teléfono no. 1 ó 4 (después FTC)	MA/R	E(3) 54-000	YK-00
[347]	Entrada de Conductor DLS	Inicio de la sesión de download	MA/R	E(4) 11	RB-00
[347]	Salida de Conductor DLS	Sesión de download concluida	MA/R	E(4) 12	RS-00
[347]	Falla/Recuperación de Zona	Una o más zonas tiene fallas/fueron recuperadas	MA/R	E(3) 8A-ZZZ R(3) 8A-ZZZ	UT-ZZ/UJ-ZZ
[347]	Delincuencia	Período de tiempo programado (días u horas) para delincuencia expiró sin actividad de la zona, o sin armado de sistema	MA/R	E(6) 54-000***	CD-00
[347]	Zona Inalámbrica Falla/Recuperación de Batería con poca carga	Las zonas inalámbricas con falla de batería con poca carga/fueron recuperadas	MA/R	E(3) 84-ZZZ R(3) 84-ZZZ	XT-ZZ/XR-ZZ
[347]	Falla/Recuperación de Batería Con Poca Carga del Dispositivo Inalámbrico	Pendientes de pánico inalámbrico y llaveros inalámbricos tienen una batería con poca carga/todas las baterías recuperadas	MA/R	E(3) 84-000 R(3) 84-000	XT-00/XR-00****
[347]	Batería/Poca Carga/Recuperación de Teclado 1	El teclado 1 tiene un falla de batería con poca carga/fue recuperado	MA/R	E(3) 84-070 R(3) 84-070	XT-70/XR-70
[347]	Batería/Poca Carga/Recuperación de Teclado 2	El teclado 2 tiene un falla de batería con poca carga/fue recuperado	MA/R	E(3) 84-071 R(3) 84-071	XT-71/XR-71
[347]	Batería/Poca Carga/Recuperación de Teclado 3	El teclado 3 tiene un falla de batería con poca carga/fue recuperado	MA/R	E(3) 84-072 R(3) 84-072	XT-72/XR-72
[347]	Batería/Poca Carga/Recuperación de Teclado 4	El teclado 4 tiene un falla de batería con poca carga/fue recuperado	MA/R	E(3) 84-073 R(3) 84-073	XT-73/XR-73
[347]	Batería Con Poca Carga/Recuperación de la Sirena 1.	Sirena 1 con falla de batería con poca carga/fue recuperado	MA/R	E(3) 84-080 R(3) 84-080	XT-80/XR-80
[347]	Batería Con Poca Carga/Recuperación de la Sirena 2	Sirena 2 con falla de Batería Con Poca Carga/fue recuperado	MA/R	E(3) 84-081 R(3) 84-081	XT-81/XR-81
[347]	Batería Con Poca Carga/Recuperación de la Sirena 3.	Sirena 3 con falla de batería con poca carga/fue recuperado	MA/R	E(3) 84-082 R(3) 84-082	XT-82/XR-82
[347]	Batería Con Poca Carga/Recuperación de la Sirena 4.	Sirena 4 con falla de batería con poca carga/fue recuperado	MA/R	E(3) 84-083 R(3) 84-083	XT-83/XR-83
[347]	Repetidor 1 Batería Con Poca Carga/Recuperado	Repetidor 1 con falla de Batería Con Poca Carga/fue recuperado	MA/R	E(3) 84-090 R(3) 84-090	XT-90/XR-90
[347]	Repetidor 2 Batería Con Poca Carga/Recuperado	Repetidor 2 con falla de Batería Con Poca Carga/fue recuperado	MA/R	E(3) 84-091 R(3) 84-091	XT-91/XR-91
[347]	Repetidor 3 Batería Con Poca Carga/Recuperación	Repetidor 3 con falla de Batería Con Poca Carga/recuperado	MA/R	E(3)84-092 R(3)84-092	XT-92/XR-92
[347]	Repetidor 4 Batería Con Poca Carga/Recuperado	Repetidor 4 con falla de Batería Con Poca Carga/recuperado	MA/R	E(3)84-093 R(3)84-093	XT-93/XR-93
[347]	Entrada de Conductor del Instalador/salida	Programación del Instalador insertado/removido	MA/R	E(6)27-000 E(6)28-000	LB-00 LS-00
[347]	Teclado 1 Falla/Recuperación	Ocurrió Una falla de supervisión inalámbrica /recuperada para Teclado 1	MA/R	E(3)8A-070 R(3)8A-070	UT-70/UJ-70
[347]	Teclado 2 Falla/Recuperación	Ocurrió Una falla de supervisión inalámbrica /recuperada para Teclado 2	MA/R	E(3)8A-071 R(3)8A-071	UT-71/UJ-71
[347]	Teclado 3 Falla/Recuperación	Ocurrió Una falla de supervisión inalámbrica /recuperada para Teclado 3	MA/R	E(3)8A-072 R(3)8A-072	UT-72/UJ-72
[347]	Teclado 4 Falla/Recuperación	Ocurrió Una falla de supervisión inalámbrica /recuperada para Teclado 4	MA/R	E(3)8A-073 R(3)8A-073	UT-73/UJ-73
[347]	Falla/Recuperación de la Sirena 1	Una falla de supervisión inalámbrica ocurrió/fue recuperada para la Sirena 1	MA/R	E(3) 8A-080 R(3) 8A-080	UT-80/UJ-80
[347]	Falla/Recuperación de la Sirena 2	Una falla de supervisión inalámbrica ocurrió/fue recuperada para la Sirena 2	MA/R	E(3) 8A-081 R(3) 8A-081	UT-81/UJ-81
[347]	Falla/Recuperación de la Sirena 3	Una falla de supervisión inalámbrica ocurrió/fue recuperada para la Sirena 3	MA/R	E(3) 8A-082 R(3) 8A-082	UT-82/UJ-82
[347]	Falla/Recuperación de la Sirena 4	Una falla de supervisión inalámbrica ocurrió/fue recuperada para la Sirena 4	MA/R	E(3) 8A-083 R(3) 8A-083	UT-83/UJ-83
[347]	Repetidor 1 Falla/Recuperación	Una falla de supervisión inalámbrica ocurrió/fue recuperada para el Repetidor 1	MA/R	E(3) 8A-090 R(3) 8A-090	UT-90/UR-90

Sección #	Código para Informes	Código Enviado Cuando ...	Encaminamiento de Marcador *	Códigos Automáticos de Identificación del Contacto	Códigos de Repetición SIA Auto **
[347]	Repetidor 2 Falla/ Recuperación	Una falla de supervisión inalámbrica ocurrió/fue recuperada para el Repetidor 2	MA/R	E(3) 8A-091 R(3) 8A-091	UT-91/UR-91
[347]	Repetidor 3 Falla/ Recuperación.	Una falla de supervisión inalámbrica ocurrió/fue recuperada para el Repetidor 3	MA/R	E(3) 8A-092 R(3) 8A-092	UT-92/UR-92
[347]	Repetidor 4 Falla/ Recuperación	Una falla de supervisión inalámbrica ocurrió/fue recuperada para el Repetidor 4	MA/R	E(3) 8A-093 R(3) 8A-093	UT-93/UR-93
[3347]	Firmware del PanelInicio de Actualización/ exitoso	Una actualización de firmware local fue iniciada/concluida con éxito	MA/R	E(9)03-003/ R(9)03-003	LB-00/LS-00
[348]	Término de Prueba de Caminata	Término de prueba	T/R	E(6)A7-UUU R(6)A7-UUU	TS-UU/TEUU
[348]	Prueba Periódica	Prueba periódica del sistema de transmisión	T	E(6)A2-000	RP-00
[348]	Prueba de Sistema	[*][6] prueba de cigarra/comunicaciones	T	E(6)A1-000	RX-00
[609]	Violación/Recuperación de Teclado 1	Una condición de violación fue detectada/recuperada a partir del Teclado 1	T/R	E(3)83-070 R(3)83-070	TA-70/TR-70
[609]	Violación/Recuperación de Teclado 2	Una condición de violación fue detectada/recuperada a partir del Teclado 2	T/R	E(3)83-071 R(3)83-071	TA-71/TR-71
[609]	Violación/Recuperación de Teclado 3	Una condición de violación fue detectada/recuperada a partir del Teclado 3	T/R	E(3)83-072 R(3)83-072	TA-72/TR-72
[609]	Violación/Recuperación de Teclado 4	Una condición de violación fue detectada/recuperada a partir del Teclado 4	T/R	E(3)83-073 R(3)83-073	TA-73/TR-73
[609]	Violación/Recuperación de la Sirena 1	Condición de violación detectada/recuperada para la Sirena 1	T/R	E(3)83-080 R(3)83-080	TA-80/TR-80
[609]	Violación/Recuperación de la Sirena 2	Condición de violación detectada/recuperada para la Sirena 2	T/R	E(3) 83-081 R(3) 83-081	TA-81/TR-81
[609]	Violación/Recuperación de la Sirena 3	Condición de violación detectada/recuperada para la Sirena 3	T/R	E(3) 83-082 R(3) 83-082	TA-82/TR-82
[609]	Violación/Recuperación de la Sirena 4	Condición de violación detectada/recuperada para la Sirena 4	T/R	E(3) 83-083 R(3) 83-083	TA-83/TR-83
[610]	Falla/Recuperación de Receptor 1 de Comunicador Alternativo	El Com. Alt. detectó que el receptor 1 estuvo ausente o falló al iniciar/está presente y fue iniciado	MA/R	E(3)5A-001 R(3)5A-001	YS-01/YK-01
[610]	Falla/Recuperación de Receptor 2 de Comunicador Alternativo	El Com. Alt. detectó que el receptor 2 estuvo ausente o falló al iniciar/está presente y fue iniciado	MA/R	E(3)5A-001 R(3)5A-001	YS-02/YK-02
[610]	Falla/Recuperación de Comunicador Alternativo General	El Com. Alt. detectó/recuperó una falla de Radio/SIM, falla Celular, Falla de Ethernet o Falla de Configuración SMS	MA/R	E(3)53-955 R(3)53-955	YX-01/YR-01
[611]	Repetidor 1 Violación/ Recuperación	Condición de violación detectada/recuperada para el Repetidor 1	T/R	E(3)83-090 R(3)83-090	TA-90/TR-90
[611]	Repetidor 2 Violación/ Recuperación	Condición de violación detectada/recuperada para el Repetidor 2	T/R	E(3)83-091 R(3)83-091	TA-91/TR-91
[611]	Repetidor 3 Violación/ Recuperación	Condición de violación detectada/recuperada para el Repetidor 3	T/R	E(3)83-092 R(3)83-092	TA-92/TR-92
[611]	Repetidor 4 Violación/ Recuperación	Condición de violación detectada/recuperada para el Repetidor 4	T/R	E(3)83-093 R(3)83-093	TA-93/TR-93
[611]	Repetidor 1 Falla/Recuperación de CA.	Pérdida detectada/ recuperadade Alimentación CA para el Repetidor 1	T/R	E(3)A1-090 R(3)A1-090	AT-90/AR-90
[611]	Repetidor 2 Falla/Recuperación de CA.	Pérdida detectada/ recuperadade alimentación CA para el Repetidor 2	T/R	E(3)A1-091 R(3)A1-091	AT-91/AR-91
[611]	Repetidor 3 Falla/Recuperación de CA.	Pérdida detectada/ recuperadade alimentación CA para el Repetidor 3	T/R	E(3)A1-092 R(3)A1-092	AT-92/AR-92
[611]	Repetidor 4 Falla/Recuperación de CA.	Pérdida detectada/ recuperadade alimentación CA para el Repetidor 4	T/R	E(3)A1-093 R(3)A1-093	AT-93/AR-93
*	A/R = alarmas/recuperaciones; T/R = violaciones/recuperaciones; O/C = aperturas/cierres; MA/R = diversas alarmas/recuperaciones; T = transmisiones de pruebas				
**	UU = número de usuario(usuario01-16,40); ZZ = número de la zona(01-34).				
***	Utilice "Falla al cerrar" código de evento(4)54 para reportar el cierre o actividad de delincuencia. Asegúrese que la estación central esté enterada que este código fue utilizado.				
****	Zonas y pendientes de pánico son identificados, llaveros inalámbricos pueden ser identificados para aperturas y cierres.				

Códigos de Eventos de Alarma/Recuperación de Zonas de Identificación de Contactos

(conforme SIA DCS: "Contact ID" 01-1999):
 Programe cualquiera de estos códigos para alarmas/recuperaciones de zona cuando utiliza el formato de informe de Identificación de Contacto (no-automático) estándar.

Alarmas de Emergencia Médica	(1)34 Entrada/Salida
(1)AA Emergencia Médica	(1)35 Día/Noche
(1)A1 Transmisor, Pendiente	(1)36 Ambiente Externo
(1)A2 Falla de recepción de Informe	(1)37 Violación
Alarmas de Incendio	(1)38 Alarma de Proximidad
(1)1A Alarma de Incendio	Alarmas Generales
(1)11 Humo	(1)4A Alarmas Generales
(1)12 Combustión	(1)43 Falla en el Módulo de Exportación
(1)13 Flujo de Agua	(1)44 Violación del Sensor
(1)14 Calentamiento	(1)45 Violación de Módulo
(1)15 Estación de Accionamiento Manual	(1)4A Código Policial de la Zona de Cruce
(1)16 Conducto	24 No-Robo 24 Horas
(1)17 Llama	(1)5A No-Robo 24 Horas
(1)18 Alarma Próxima	(1)51 Gas Detectado
Alarmas de Pánico	(1)52 Refrigeración
(1)2A Pánico	(1)53 Pérdida de Calentamiento
(1)21 Coacción	(1)54 Vacío de Agua
(1)22 Silencioso	(1)55 Ruptura de tarjeta
(1)23 Audible	(1)56 Falla durante el Día
Alarmas de Robo	(1)57 Nivel Bajo de Gas Envasado
(1)3A Robo	(1)58 Alta Temperatura
(1)31 Perímetro	(1)59 Baja Temperatura
(1)32 Ambiente Interno	(1)61 Pérdida de Flujo de Aire
(1)33 24 Horas	

Formato SIA Automático Zona Alarma/Códigos de Recuperación

Definición de Zonas	Códigos SIA de Repetición Automática*	Códigos de Repetición Automática de Identificación de Contacto*
Retardo 1	BA-ZZ/BH-ZZ	(1) 3A
Retardo 2	BA-ZZ/BH-ZZ	(1) 3A
Instantáneo	BA-ZZ/BH-ZZ	(1) 3A
Ambiente Interno	BA-ZZ/BH-ZZ	(1) 3A
bajo Presencia/bajo Ausencia en Ambiente Interno	BA-ZZ/BH-ZZ	(1) 3A
bajo Presencia/bajo Ausencia con Retardo	BA-ZZ/BH-ZZ	(1) 3A
Supervisión 24 Horas	US-ZZ/UR-ZZ	(1) 5A
Cigarras de Supervisión 24 Horas	UA-ZZ/UH-ZZ	(1) 5A
Robo 24 Horas	BA-ZZ/BH-ZZ	(1) 3A
Gas 24 Horas	GA-ZZ/GH-ZZ	(1) 51
Calentamiento 24 Horas	FA-ZZ/FH-ZZ	(1) 1A
Urgencia Médica 24 Horas	MA-ZZ/MH-ZZ	(1) AA
Pánico 24 Horas	PA-ZZ/PH-ZZ	(1) 2A
Emergencia 24 Horas	QA-ZZ/QH-ZZ	(1) A1
Agua 24 Horas	WA-ZZ/WH-ZZ	(1) 54
Congelamiento 24 Horas	ZA-ZZ/ZH-ZZ	(1) 59
Retardo en Ambiente Interno	BA-ZZ/BH-ZZ	(1) 3A
Bajo Presencia/bajo Ausencia Instantánea	BA-ZZ/BH-ZZ	(1) 3A
Ajuste de la Puerta Final	BA-ZZ/BH-ZZ	(1) 3A
Violación sin trabado 24 Horas	TA-ZZ/TR-ZZ	(3) 83
Zona Diurna	BA-ZZ/BH-ZZ	(1) 3A
Zona Nocturna	BA-ZZ/BH-ZZ	(1) 3A
Fuego con Retardo 24 Horas (Inalámbrico)	FA-ZZ/FH-ZZ	(1) 1A
Fuego Estándar 24 Horas (Inalámbrico)	FA-ZZ/FH-ZZ	(1) 1A
Fuego - Verificación Automática 24 Horas (Inalámbrico)	FA-ZZ/FH-ZZ	(1) 1A
Alarma CO 24 Horas	GA-ZZ/GH-ZZ	(1) 62
* ZZ = zonas 01-34		

Apéndice B: Verificación de Audio Bidireccional (solamente SCW9057)

Las informaciones a continuación se destinan al uso por el Operador de la Estación Central.

- La Verificación de Audio de SCW9057 suministra la funcionalidad de Conversación y Escucha para verificación de audio de las alarmas. Esto permite que la estación central se comuniquen con los involucrados a través del micrófono y parlante del sistema de alarma.
- Después del envío de una o más alarmas para la estación central, el sistema conserva la línea durante 90 segundos. Durante este período, la sirena sigue sonando, indicando que una sesión de voz bidireccional está disponible y puede ser iniciada. Si cualquier tecla es presionada por el usuario durante este período, una sesión de voz bidireccional de 90 segundos es iniciada solamente en el modo de escucha de baja ganancia. La sirena es silenciada durante la sesión de voz bidireccional y todos los micrófonos son activados. Cuando la sesión bidireccional termina, la sirena es reactivada excepto si el tiempo ajustado se hubiere agotado.
- Los comandos indicados a continuación son un subconjunto de la **Norma de Verificación de Audio SIA (11 de Noviembre de 1997)**.

Sesión de Audio Bidireccional

1. **Violación de Zona:** Una sesión de audio bidireccional es iniciada con la violación de una zona conteniendo el atributo 9 de zona habilitado.

Como estándar, lo que sigue NO inicia una sesión bidireccional:

- Supervisión, zona 9
- Zonas con llave selectora, zonas 22 y 23
- No-Alarma (local) 24 Horas, zona 26
- Violación sin trabado 24 Horas, zona 36
- Monóxido de Carbono (inalámbrico) 24 Horas, zona 81
- Zonas de Incendio, zona 87, 88 y 89 y la Tecla de Incendio

Para más informaciones, consulte la sección [101]-[134], atributo 9 en el Capítulo 5.

Como estándar el audio unidireccional (solamente escucha) es iniciado por los eventos a continuación:

- Eventos de Pánico Silencioso (Silencioso [P], Zona de Pánico Silencioso)
 - Alarma de Coacción
2. **Comunicación con la Estación de Monitoreo:** Uno de los códigos/acciones de informe listados a continuación es enviado a la estación de monitoreo cuando la alarma apropiado es accionado.

Formato	Código/Evento de Informe
SIA	L90
Identificación de Contacto	606
BPS	Comunica el Evento y activa automáticamente el modo de Audio Bidireccional.

3. **Alerta al Operador:** Cuando el código de informe es recibido por la estación de monitoreo o una sesión bidireccional es automáticamente iniciada, un tono de Iniciación bidireccional (Inicio) será emitido para alertar al operador. Un tono alto (1800 Hz) y un tono bajo (900 Hz) son utilizadas para generar los tonos listados a continuación. La duración de tono corto es de 100 ms. La duración de tono largo es de 1 segundo.

Tono de Iniciación (Inicio) Bidireccional:

3 Tonos Altos (Cortos)	Después del tercer tono corto Alto sonido, el panel cambia directamente al modo "de escucha" sin un presionado de tecla en la estación de monitoreo.
Tonos de Membrete:	
1 Tono Alto (Corto)	1 Tono Alto corto indica 20 segundos remanentes en la sesión de audio.
1 Tono bajo	1 Tono Bajo corto indica 10 segundos remanentes en la sesión de audio.
Alarma Subsiguiente:	
1 Tono Alto Largo	1 Tono Alto largo indica un nuevo evento de alarma si la Sección [023] Opción 6 () estuviera habilitada, las alarmas serán retardadas. Si el audio es deshabilitado la sesión será encerrada. NOTA: La recepción de un tono de evento de alarma subsiguiente no reinicia el timer de 90 segundos de la sesión.
Evento de Incendio Subsiguiente:	
Alto, Bajo, Alto (Corto)	3 tonos cortos (100ms) Alto, Bajo, Alto, indican una nueva alarma de Incendio si la Sección [023] Opción 6 () es habilitada. Si el audio es deshabilitado la sesión será encerrada. NOTA: La recepción de un tono de evento de alarma subsiguiente no reiniciará el timer de 90 segundos de la sesión.

4. **Iniciación, Control y Término de la Sesión:** El operador controla la sesión utilizando las Funciones de las teclas de Teléfono para Control de Audio listados en la tabla a continuación. Para seleccionar los comandos, presione [*][0] y enseguida la(s) tecla(s) numérica(s) indicada(s) abajo:

Tecla	Comando	Descripción
1/4	Talk to Speaker	Conecta la estación de monitoreo hacia el parlante.
2	VOX Mode	Conecta la estación de monitoreo para el sistema en el Modo VOX (consulte el Soporte VOX a continuación).
3/6	Listen to Microphone	Conecta la estación de monitoreo al micrófono.
4	Lo-Gain Talk to Speaker	Conecta la estación de monitoreo al parlante con nivel de salida de volumen bajo.
6	Lo-Gain Listen to Microphone	Conecta la estación de monitoreo al micrófono con nivel de entrada de baja ganancia.
7	Extend Time	Reinicia el timer de la sesión (90 segundos) para impedir el agotamiento de tiempo. Para prolongar el tiempo sin tomar cualquier otra acción utilice esta función. El presionado de cualquier tecla prolonga el tiempo.
99	Disconnect	Desconecta la sesión. La segunda "9" debe ser presionada dentro de 1 segundo del presionado de la primera "9". Utilice la secuencia de las teclas "Desconexión" antes de desconectar durante una sesión de Conversación/Escucha.

Soporte para VOX: Cuando esté en el modo VOX el panel de alarma se cambia automáticamente entre la línea telefónica y el micrófono/parlante interno activos dependiendo lo que sea más alto. Presione para Hablar sustituye VOX – esto es realizado cambiando a un modo de conversación en la estación de monitoreo.

Autodetección de Término de Llamada: El panel de alarma será desconectado automáticamente si el receptor de la estación central es desconectado antes que el operador conteste la línea. El panel considerará cinco segundos de tono de marcado continuo, o tono de ocupado para establecer una condición de desconexión. Si el operador NO termina la llamada utilizando el comando de desconexión (99), el panel de alarma considerará cinco segundos de tono de marcado continuo, o el tono de ocupado para establecer una condición de desconexión.

Sirena/Cigarra Silenciosa Durante el Audio bidireccional: Cuando el panel presenta una alarma audible, la sirena puede ser programada para permanecer activa hasta que la sesión de Audio Bidireccional sea iniciada y enseguida la sirena será silenciada (Sección [600], opción 7 desactivada) para permitir que el usuario oiga al operador. Todas las actividades de la cigarra, excepto presionados de teclas, serán silenciadas cuando el audio bidireccional este activado. Si el panel no haya sido desarmado en el encerrado de la sección de Audio Bidireccional, la sirena será reiniciada durante el periodo de límite de tiempo. El sonido de la puerta será deshabilitado durante la sesión de Audio Bidireccional. Cualquier actividad que normalmente activa el sonido de la puerta ocurrirá y el sonido de la puerta no será emitido.

Apéndice C: Opciones de Formato de Comunicador

Las opciones de formato a continuación son programables en la sección [350] en la página 29

01 02	<p>20 BPS, handshake a 1400 Hz</p> <p>20 BPS, handshake a 2300 Hz</p> <ul style="list-style-type: none"> • Formatos BPS – 0 no es válido en el Código Account o Rep (A debe ser utilizado). <p>Dependiendo del formato de pulso, el panel se comunica utilizando: 3/1, 3/2, 4/1 ó 4/2, handshake a 1400 ó 2300 Hz, 20 bits por segundo, no extendido.</p> <p>El dígito "0" no envía pulsos y es utilizado como un completador. Cuando programe números de cuenta inserte cuatro dígitos. Cuando programe un número de cuenta de tres dígitos, el cuarto dígito deberá ser programado como un "0" que actuará como un dígito de completador. Si un número de cuenta tuviera un "0", sustituya un dígito HEX "A" por el "0".</p> <p>Ejemplos:</p> <ul style="list-style-type: none"> • Número de cuenta de 3 dígitos [123] – programa [1230] • Número de cuenta de 3 dígitos [502] - programa [5A20] • Número de cuenta de 4 dígitos [4079] – programa [4A79] <p>Dos dígitos deben ser insertados en el momento de la programación de los códigos de informes. Si los códigos de informes de un dígito son utilizados, el segundo dígito debe ser programado como "0". Si "0" tuviera que ser transmitido, inserte un dígito HEXADECIMAL "A" en sustitución al "0".</p> <p>Ejemplos:</p> <ul style="list-style-type: none"> • Código de informe de 1 dígito [3] - programa [30] • Código de informe de 2 dígitos [30] - programa [3A] <p>Para evitar que el panel notifique un evento, programe el código de informe para el evento como [00] ó [FF].</p>
03	<p>Identificación de Contacto DTMF</p> <ul style="list-style-type: none"> • Identificación de Contacto ADEMCO – 0 no es válido en el Código Account o Rep (La letra "A" debe ser utilizada, 10 en la suma de verificación) <p>La Identificación de Contacto es un formato especial que comunica la información rápidamente utilizando tonos envés de pulsos. El formato también permite que más informaciones sean enviadas. Por ejemplo, envés de reportar una alarma en la zona 1, el formato de Identificación de Contacto también puede reportar el tipo de alarma como por ejemplo, Entrada/Salida de la zona de alarma 1.</p> <p>Si Identificación de Contacto que envía Códigos de Informe Automático es seleccionado, el panel generará automáticamente un código de informe para cada evento. Estos identificadores son listados en el Apéndice A. Si la opción Identificación de Contacto Automático no es seleccionada, los códigos de informes deben ser programados. La entrada de 2 dígitos determina el tipo de alarma. El panel genera automáticamente todas las otras informaciones, incluyendo el número de la zona.</p> <p>NOTA: Si Identificación Automática de Contacto sea seleccionada, el panel generará automáticamente todos los números de zonas y códigos de acceso, eliminando la necesidad de programación de estos ítems.</p> <p>NOTA: El número de zona para eventos de Batería Con Poca Carga de Zona y Falla de Zona no será identificado cuando sean utilizados Formatos de Pulso.</p> <p>Si la opción Identificación de Contacto utilizar Códigos de Informes Automáticos es habilitada, el panel operará como sigue:</p> <ul style="list-style-type: none"> • Si un código de informe de evento es programado como [00], el panel no intentará llamar a la estación central. • Si el código de informes para un evento es programado como cualquier opción de [01] a [FF], el panel automáticamente genera el número de zona o de código de acceso. Ver el Apéndice A para una lista de códigos transmitidos. <p>Si la opción Identificación de Contacto utiliza Códigos de Informes Programados es habilitada, el panel operará como a continuación:</p> <ul style="list-style-type: none"> • Si un código de informe de evento es programado como [00] ó [FF], el panel no intentará llamar la estación central. • Si el código de informe para un evento es programado como cualquier opción entre [01] a [FE], el panel enviará el código de informes programados. <p>Los números de cuentas deben contener cuatro dígitos:</p> <ul style="list-style-type: none"> • Si el dígito "0" haga parte de número de cuenta, sustituya un dígito HEX "A" por el "0". • Todos los códigos de informes deben ser de dos dígitos. • Si el dígito "0" hiciera parte del código de informes, sustituya un dígito HEX "A" por el "0". • Para impedir que el panel reporte un evento, programe el código de informes para el evento como [00] ó [FF]. <p>Ver: Identificación de Contacto Envía Códigos de Informes Automáticos sección [381], Opción [7]</p>
04	<p>SIA FSK</p> <ul style="list-style-type: none"> • SIA – 0 es válido en el Código Account o Rep (no 00 en un código de Informes) • SIA – 0 utiliza 300 Baudios FSK como el medio de comunicación. El Código Account puede ser de 4 ó 6 dígitos hexadecimales. Los códigos de informes deben ser de 2 dígitos. El formato SIA transmite un código de cuenta de 4 (ó 6) dígitos, código identificador de 2 dígitos es código de informes de 2 dígitos. El identificador de 2 dígitos es pre-programado por el panel. <p>SIA es un formato especializado que comunica informaciones rápidamente utilizando la frecuencia de conmutación (FSK) envés de pulsos. El formato SIA genera automáticamente el tipo de señal siendo transmitido como por ejemplo, Robo, Incendio, Pánico, etc. El código de informe de dos dígitos es utilizado para identificar el número de la zona o del código de acceso.</p> <p>Si el formato SIA es seleccionado el panel puede ser programado para generar automáticamente todos los números de códigos de zona y de acceso eliminando la necesidad de programación de estos ítems.</p> <p>Si la opción SIA Envía Códigos de Informes Automáticos es habilitada el panel operará como a continuación:</p> <ol style="list-style-type: none"> 1. Si el código de informe para un evento es programado como [00] el panel no intentará llamar a la estación central. 2. Si el código de informes para un evento es programado como cualquier opción de [01] a [FF], el panel generará AUTOMATICAMENTE el número de zona o de código de acceso. 3. Durante un cierre parcial, todas las zonas excluidas serán reportadas. <p>Las opciones de encaminamiento de llamada del Comunicador pueden ser utilizadas para deshabilitar el reporte de eventos como por ejemplo, Aperturas/Cierres. De la misma forma, si todos los códigos de informes de Apertura/Cierre sean programados como [00], el panel no reportará.</p> <p>Si la opción SIA Envía Códigos de Informes Automáticos es deshabilitada el panel operará como a continuación:</p> <ol style="list-style-type: none"> 1. Si el código de informes para un evento es programado como [00] ó [FF] el panel no intentará llamar a la estación central. 2. Si el código de informes para un evento es programado como cualquier opción entre [01] a [FE] el panel enviará el código de informe programado. 3. Durante un cierre parcial, las zonas excluidas no serán reportadas. <p>NOTA: El número de zona para eventos de Batería Con Poca Carga de la Zona y Falla de Zona no será identificado cuando SIA Programado sea utilizado.</p> <p>Consulte: SIA Envía Códigos de Informes Automáticos - Sección [381], Opción [3], Opciones de Encaminamiento de Llamada del Comunicador - Sección [351] a [376], Identificadores SIA– Apéndice A</p>
06	<p>Marcado Residencial</p> <p>Si el Marcado Residencial es programado y un evento que está programado para comunicar errores, el panel retendrá la línea y marcará (los) número(s) telefónico(s) apropiado(s). Cuando el marcado sea concluido, el panel emitirá un tono de Identificación y esperará por un handshake (presione una tecla 1, 2, 4, 5, 7, 8, 0, * o # de cualquier aparato telefónico). El sistema esperará el handshake de acuerdo con el ajuste del timer Espera Post-Marcado para Handshake. Cuando el panel reciba el handshake, emitirá un tono de alarma en la línea telefónica durante 20 segundos. Si varias alarmas ocurrieren al mismo tiempo, solamente una llamada será realizada a cada número de teléfono que el panel está programado a llamar.</p>

Apéndice D: Informaciones de Aprobaciones Regulatoras

North America

FCC COMPLIANCE STATEMENT

CAUTION: Changes or modifications not expressly approved by Digital Security Controls could void your authority to use this equipment.

This equipment has been tested and found to comply with the limits for a Class B digital device, pursuant to Part 15 of the FCC Rules. These limits are designed to provide reasonable protection against harmful interference in a residential installation. This equipment generates, uses and can radiate radio frequency energy and, if not installed and used in accordance with the instructions, may cause harmful interference to radio communications. However, there is no guarantee that interference will not occur in a particular installation. If this equipment does cause harmful interference to radio or television reception, which can be determined by turning the equipment off and on, the user is encouraged to try to correct the interference by one or more of the following measures:

- Re-orient the receiving antenna.
- Increase the separation between the equipment and receiver.
- Connect the equipment into an outlet on a circuit different from that to which the receiver is connected.
- Consult the dealer or an experienced radio/television technician for help.

The user may find the following booklet prepared by the FCC useful: "How to Identify and Resolve Radio/Television Interference Problems". This booklet is available from the U.S. Government Printing Office, Washington D.C. 20402, Stock # 004-000-00345-4.

IMPORTANT INFORMATION

This equipment complies with Part 68 of the FCC Rules and, if the product was approved July 23, 2001 or later, the requirements adopted by the ACTA. On the side of this equipment is a label that contains, among other information, a product identifier. If requested, this number must be provided to the Telephone Company.

Product Identifier US:F53AL01B9057 USOC Jack:RJ-31X

Telephone Connection Requirements

A plug and jack used to connect this equipment to the premises wiring and telephone network must comply with the applicable FCC Part 68 rules and requirements adopted by the ACTA. A compliant telephone cord and modular plug is provided with this product. It is designed to be connected to a compatible modular jack that is also compliant. See installation instructions for details.

Ringer Equivalence Number (REN)

The REN is used to determine the number of devices that may be connected to a telephone line. Excessive RENs on a telephone line may result in the devices not ringing in response to an incoming call. In most but not all areas, the sum of RENs should not exceed five (5.0). To be certain of the number of devices that may be connected to a line, as determined by the total RENs, contact the local Telephone Company. For products approved after July 23, 2001, the REN for this product is part of the product identifier that has the format US:AAEQ##TXXXX. The digits represented by ## are the REN without a decimal point (e.g., 03 is a REN of 0.3). For earlier products, the REN is separately shown on the label.

REN = 0.1B

Incidence of Harm

If this equipment (SCW9055/57(D)(G)(I)(-SM)-433) causes harm to the telephone network, the telephone company will notify you in advance that temporary discontinuance of service may be required. But if advance notice is not practical, the telephone company will notify the customer as soon as possible. Also, you will be advised of your right to file a complaint with the FCC if you believe it is necessary.

Changes in Telephone Company Equipment or Facilities

The Telephone Company may make changes in its facilities, equipment, operations or procedures that could affect the operation of the equipment. If this happens the Telephone Company

will provide advance notice in order for you to make necessary modifications to maintain uninterrupted service.

Equipment Maintenance Facility

If trouble is experienced with this equipment (PC9155) for repair or warranty information, contact the facility indicated below. If the equipment is causing harm to the telephone network, the Telephone Company may request that you disconnect the equipment until the problem is solved. This equipment is of a type that is not intended to be repaired by the end user.

DSC c/o APL Logistics 757 Douglas Hill Rd., Lithia Springs, GA 30122

Additional Information

Connection to party line service is subject to state tariffs. Contact the state public utility commission, public service commission or corporation commission for information.

Alarm dialing equipment must be able to seize the telephone line and place a call in an emergency situation. It must be able to do this even if other equipment (telephone, answering system, computer modem, etc.) already has the telephone line in use. To do so, alarm dialing equipment must be connected to a properly installed RJ-31X jack that is electrically in series with and ahead of all other equipment attached to the same telephone line. Proper installation is depicted in the figure below. If you have any questions concerning these instructions, you should consult your telephone company or a qualified installer about installing the RJ-31X jack and alarm dialing equipment for you.

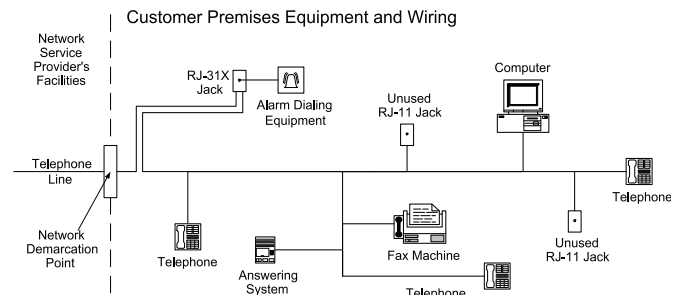

INDUSTRY CANADA STATEMENT

NOTICE: This product meets the applicable Industry Canada technical specifications. Le présent matériel est conforme aux spécifications techniques applicables d'Industrie Canada.

The Ringer Equivalence Number (REN) for this terminal equipment is 0.1. L'indice d'équivalence de la sonnerie (IES) du présent matériel est de 0.1.

The Ringer Equivalence Number is an indication of the maximum number of devices allowed to be connected to a telephone interface. The termination on an interface may consist of any combination of devices subject only to the requirement that the sum of the RENs of all the devices does not exceed five.

L'indice d'équivalence de la sonnerie (IES) sert à indiquer le nombre maximal de terminaux qui peuvent être raccordés à une interface téléphonique. La terminaison d'une interface peut consister en une combinaison quelconque de dispositifs, à la seule condition que la somme d'indices d'équivalence de la sonnerie de tous les dispositifs n'excède pas 5.

The term "IC:" before the radio certification number only signifies that Industry Canada technical specifications were met.

Certification Number:

IC: 160A-9057 (Models SCW9055/57-433)

IC: 160A-9057G (Models SCW9055/57(D)(G)(I)(-SM)-433)

This Class B digital apparatus complies with Canadian ICES-003.

Cet appareil numérique de la classe B est conforme à la norme NMB-003 du Canada.

This device complies with Industry Canada licence-exempt RSS standard(s).

Operation is subject to the following two conditions: (1) this device may not cause interference, and (2) this device must accept any interference, including interference that may cause undesired operation of the device.

Cet appareil est conforme avec Industrie Canada exempts de licence standard RSS (s). Le fonctionnement est soumis aux deux conditions suivantes: (1) cet appareil ne peut pas provoquer d'interférences et (2) cet appareil doit accepter toute interférence, y compris les interférences qui peuvent causer un mauvais fonctionnement de l'appareil.

Este producto fue probado y constatado en conformidad con las siguientes normas:

UL1023 Unidades de Sistema de Alarma de Robo Residencial

UL985 Unidades de Sistema de Advertencia de Fuego Residencial

UL1635 Unidades de Sistema Comunicador de Alarma Digital

ULC-S545-02 Unidades de Control de Sistema de Advertencia de Incendio Residencial

ORD-C1023-1974 Unidades de Sistema de Alarma de Robo Residencial

Este producto también fue probado y constatado en conformidad con ANSI/SIA CP-01-2010 Panel de Control Estándar – Funciones para Reducción de Alarmas Falsas

Este producto es certificado UL/ULC bajo las siguientes categorías:

UTOU/UTOUC Unidades de Control y Accesorios, Tipo de Sistema Residencial

NBSX/NBSXC Unidades de Sistema de alarma de Robo Residencial

AMTB Paneles de Control, Reducción de Alarma Falsa SIA

El producto es identificado con las marcas de certificación UL y ULC junto con la declaración de conformidad SIA CP-01 (También Clasificado de acuerdo con la norma SIA-CP-01) como prueba de conformidad con las normas antes mencionadas. Para informaciones adicionales sobre las certificaciones de este producto, por favor, refiérase también a las guías de certificación oficiales publicadas en el sitio UL (www.ul.com) en la Sección Certificaciones.

UL/ULC Instalaciones de Combate a Incendio y Robo Residencial:

Para instalaciones ULC, refiérase a la Norma para la Instalación de Sistemas de Advertencia de Incendio Residencial, CAN/ULC-S540.

- Todas las zonas de tipo robo deben ser configuradas con la configuración SEOL o DEOL.

(refiérase a la sección [133] y [134], bit 15 ó 16 deberán ser ON (ACTIVADAS).

- Utilice por lo menos un Detector de Humo WS4916 para Instalaciones de Combate a Incendio (refiérase a la sección [001], la zona de incendio deberá ser programada como de tipo 89)
- El retardo de entrada no deberá exceder 60 segundos (refiérase a la sección [005])
- El retardo de salida no deberá exceder 120 segundos (refiérase a la sección [005])
- El límite de tiempo de la Sirena mínimo es de 4 minutos (refiérase a la sección [005])

Nota: Para Instalaciones de Combate a Incendio Residencial ULC el límite mínimo de tiempo de la Sirena es de 5 minutos

- La Señal de Incendio en tres tiempos debe ser habilitado (refiérase a la sección 013], opción 8 debe ser ON (ACTIVADO)
- Tono Agudo de la Sirena para Armado/Desarmado debe ser habilitado cuando un llavero inalámbrico es utilizado WS4939 (refiérase a la sección [014], la opción 1 deberá ser ON (ACTIVADA)
- Una Fuente de Alimentación Auxiliar potente debe ser habilitada (refiérase a la sección [014], opción 4 debe ser ON (ACTIVADA)
- Un código debe ser exigido para exclusión (refiérase a la sección [015], opción 5 debe ser ON (ACTIVADA)
- Señales Audibles de falla deben ser habilitados (refiérase a la sección [023], opción 7 debe ser ON (ACTIVADA)
- El LED de indicación de falla de CA debe ser habilitado (refiérase a la Programación del Teclado, sección [075], opciones 5 y 6 deben ser ON ACTIVADAS)
- El Comunicador DACT debe ser habilitado para Monitoreo de la Estación de Supervisión (refiérase a la sección [380], opción 1 debe ser ACTIVADA).

Nota: El comunicador DACT para este producto no tiene seguridad de línea.

- El Monitoreo de la Línea Telefónica (TLM) debe ser habilitado (refiérase a la sección [015], opción 7 debe ser ON (ACTIVADA)

Nota: Este producto está programado para realizar 5 intentos para comunicación de un evento a la estación de supervisión. Si no es realizada, se generará un problema de Falla de Comunicación (FTC).

- El ciclo de prueba de transmisión debe ser ajustado para transmisión mensual (refiérase a la sección [377])

Nota: Para instalaciones Residenciales ULC ajuste para prueba diaria de transmisión

- La ventana Wireless Supervisión (Supervisión Inalámbrica) será habilitada (refiérase a la sección Programación de Dispositivos Inalámbricos, secciones [804] [82] a [85])
- La ventana Supervisión de Dispositivos Inalámbricos deberá ser ajustada para 24 horas para Instalaciones de Robo solamente (refiérase a la Programación de Dispositivos Inalámbricos, sección [804][81] deben ser programadas con el valor [96]
- La ventana de Supervisión de Dispositivos Inalámbricos deberá ser ajustada para 24 horas para Instalaciones de Robo solamente [804][81] deberá ser programada con el valor [96]
- La detección de Obstrucción por RF debe ser habilitada (refiérase a la Programación de Dispositivos Inalámbricos, sección [804] [900], la opción 7 debe ser OFF (DESACTIVADA)
- Las sirenas serán activadas durante el Audio bidireccional (refiérase a la sección [600], opción 7 debe ser ON (ACTIVADA)
- Nuevas Alarmas desconectarán el Audio bidireccional (refiérase a la sección [023], opción 6 debe ser OFF (DESACTIVADA)
- Cuando la función audio bidireccional es habilitada (sección [601] opción 1-3 ON (ACTIVADA)) asegurando que la sección [023] opción 6 esté OFF (DESACTIVADA) y la sección [600] opción 7 esté ON (ACTIVADA)

Programación

Las notas en las secciones de programación describiendo las configuraciones de sistema para instalaciones certificadas UL/ULC deben ser implementadas.

Localización de la Sirena

El dispositivo de emisión de alarma (sirena) debe ser localizado donde pueda ser oído por la persona que opera el sistema de seguridad durante el ciclo de armado y desarmado diario.

Usuarios Casuales

El instalador NO debe proveer al(a los) usuario(s) informaciones del sistema (p. ej. Códigos, métodos de exclusión, etc.) para usuarios casuales (niñeras o personal de servicio). Solamente los códigos de Uso Una Vez deben ser transmitidos para usuarios casuales.

Informaciones de Usuario

El instalador debe advertir los usuarios y anotar en el Manual de Usuario:

- Nombre y número de teléfono de la empresa de servicios
- Horario de salida programada
- Horario de entrada programada
- Prueba semanal de sistema

Instalaciones de Reducción de Alarmas Falsas SIA

Para una lista de valores estándar programadas cuando la unidad es embarcada de fábrica y para cualesquier otras informaciones de programación, refiérase al Apéndice D: Reducción de Alarmas Falsas

Cuidado

La función Cancelación de Espera de Llamada (Sección [382], Opción 4) en una línea de No-Llamada en Espera evitará la comunicación exitosa a la estación de supervisión. La función de Verificación de Alarma de Incendio (Zona de Incendio Auto-Verificada tipo [89]) está soportada en el Detector de Humo Inalámbrico DSC, Modelo WS4916. El retardo de alarma de incendio es de 40s.

Notas

La programación en la instalación puede ser subordinada a otros requisitos UL para la aplicación pretendida. Las Zonas de cruce tiene la capacidad de proteger individualmente el área pretendida (p.ej. detectores de movimiento que se sobreponen). La zona de cruce no es recomendada para las instalaciones de seguridad de línea ni para implementación en zonas de salida/entrada. Hay un retardo de comunicación de 30 segundos en este panel de control. El puede ser removido o aumentado hasta 45 segundos a criterio de usuario final consultando el instalador. No duplique cualesquier códigos de informes. Esto se aplica a todos los formatos de comunicación otros que no sean SIA o CID enviando códigos de informes programados automáticos. El sistema de seguridad debe ser instalado con el dispositivo sonoro activado y el comunicador habilitado para transmisión utilizando el formato SIA o CID.

Función SIA Sección de Programación	Comentarios	Alcance/Estándar	Requisitos
Horario de Salida [005], 3a. entrada	Retardos de Acceso a la Entrada y Salida y Límite de Tiempo de Sirena para el sistema	Rango: 45- 255 segundos Estándar: 60 segundos.	Requisado (programable)
Anuncio de Progreso/ Deshabilitar – para Salida Silenciosa [014], Opción 6 ON	Permite que la salida audible emita las señales audibles de teclado por el tiempo ajustado de retardo de salida	Los teclados deben ser deshabilitados Estándar: Habilitado	Permitido
Reiniciación de Horario de Salida [014], Opción 2 ON	Habilita la función de reiniciación de retardo de salida	Estándar: Habilitada	Requisado
Armado bajo Presencia Automático en Instalaciones Ocupadas [001]-[002] Zona tipo 05, 06	Tecla de Función: Armado bajo Presencia. Todas las zonas de tipo Presente/ Ausente (05, 06) serán automáticamente excluidas	Si no hay ninguna salida después del armado completo Estándar: Habilitado	Requisado
Horario de Salida y Progreso Anuncio/Deshabilitar el Armado Remoto [005] y [014] bit 6	Las señales audibles de Horarios y Salida Audible de Sistema pueden ser deshabilitadas cuando se utiliza un llavero para activar la función de Armar el sistema bajo Ausencia.	Estándar: Habilitado	Requisado
Retardo(s) de entrada [005], 1ª. y 2ª. Salida	Retardos de Acceso la Entrada y Salida y Límite de Tiempo de Sirena para el sistema Nota: Retardo de Entrada y Retardo de Comunicaciones combinados (Ventana Abort (Interrupción)) no debe sobrepasar 60s	Rango: 30 segundos a 4 minutos Estándar: 30 segundos	Requisado (programable)
Ventana Abort (Interrupción) para zonas de no-Incendio [101]-[134] bit 6 ON	Acceso a los atributos de zona, es decir, desactivación swinger, retardo de transmisión y zona de cruce. El atributo para zonas individuales bit 6 (retardo de Transmisión) es ajustado para ON por estándar.	Puede ser deshabilitado por zona o tipo de zona Estándar: Habilitado	Requisado
Ventana Abort (Interrupción) - para Zonas de no-Incendio [377], 4ª. Entrada	Acceso al retardo programable antes de las alarmas de comunicación Nota: El retardo de Entrada y Retardo de Comunicaciones combinados (Ventana Abort (Interrupción)) no deben sobrepasar 60 segundos	Rango: 20 - 45 segundos Estándar: 30 segundos	Requisado (programable)
Interrupción de Anuncio [382], Opción 3 ON	Habilita la exhibición de mensaje "Communication Cancelled" (Comunicación Cancelada) en el teclado	Anuncia que ninguna alarma fue transmitida Estándar: Habilitado	Requisado
Cancelación de Anuncio [328], 8ª. Entrada	Acceso al código de informe para Alarma Cancelada	Anuncia que una Cancelación fue transmitida Estándar: Habilitado	Requisado
La ventana de comunicaciones canceladas (377), 11th entrada.	Acceso a la ventana de cancelacion programada.	Rango: 001-255 min. Estándar: 5 min.	Requisado
Característica de Coacción [*][5] Código Maestro Opción 2 ON	No derive el código de un código Maestro/Usuario existente (p. ej. El código maestro es 1234, el código de acciones de emergencia no debe ser 1233 ó 1235)	Ningún derivado 1+/- de otro código de usuario. Ninguno está duplicado con otros códigos de usuario Estándar: deshabilitado	Permitido
Zonas de Cruce [016] Opción [101]-[134] bit 8 OFF	Esta opción permite la Zonas de Cruce para todo el sistema. Zonas individuales pueden ser habilitadas para Zonas de Cruce a través de atributo de Zona bit 8 en las secciones [101] – [134]	Programación requisada Estándar: Deshabilitada	Requisado
Timer de Zona Cruzada [176]	Acceso al timer de Zona Cruzada programable	Posibilidad de programación Rango: 001-255 seg./min. Estándar: 60 segundos	Permitida
Desactivación de Swinger para Alarmas [377] 1ª. Entrada	Acceso al límite de desactivación de Swinger para alarmas de zona.	Para todas las zonas de no-incendio Apagado en 1 ó 2 disparos Estándar: 2 Disparo	Requisado (programable)
Habilitación de Desactivación Swinger [101] - [134] bit 6 ON	Acceso a los atributos de zona, es decir, desactivación Swinger, retardo de transmisión y zona de cruce. El atributo de zonas individuales bit 6 (desactivación Swinger habilitada) es por estándar ON	Para de no-policía zonas de respuesta Estándar: Habilitado	Permitido
Incendio Autoverificado 24 Horas Tipo de Zona (Inalámbrica) [89]	Acceso a Dispositivo de Combate a Incendio Autoverificado (Inalámbrico) 24 horas	Activado si una recuperación no sea recibida dentro del período de tiempo especificado Estándar: deshabilitado	Requisado
Cadena de Marcado de Cancelación de Llamada en Espera [304], [382], Opción 4 OFF	Acceso a la secuencia de marcado utilizada para deshabilitar la llamada en espera	Dependiendo de la línea telefónica de usuario Estándar: deshabilitado	Requisado

Prueba de Sistema: [*][6] Código Maestro, Opción 4	El sistema activa todos los dispositivos sonoros de teclado, campanillas o sirenas durante 2 segundos y todas las luces del teclado son encendidas. Refiérase al <i>Manual de Usuario (no. de pieza 29007827)</i> .		
Modo de Prueba de Caminata [*][6] Opción 8	Este modo es utilizado para probar cada zona en el sistema en cuanto al funcionamiento adecuado.		
Comunicaciones de Alarma Durante Prueba de Caminata [382] Opción 2:	Habilita la Comunicación de alarmas en la zona mientras la Prueba de Caminata está activa.		
Inicio y Fin de Prueba de Caminata Códigos de Informes [348], 1º. y 2º. Entradas	Acceso a los códigos de informes para Inicio de Prueba de Caminata y Fin de Prueba de Caminata.		

© 2015 Tyco Security Products y sus Respektivas Empresas. Todos los Derechos Reservados.

Las marcas comerciales, logotipos y marcas de servicio exhibidos en este documento están registrados en Estados Unidos [u otros países]. Cualquier uso indebido de las marcas comerciales está estrictamente prohibido y Tyco Security Products Empeñará vigorosamente sus derechos de propiedad intelectual hasta el punto en que la ley permita, incluyendo la aplicación de proceso criminal, en su caso. Todas las marcas comerciales que no sean de propiedad de Tyco Security Products son de propiedad de sus respectivos propietarios y son utilizadas con el permiso o autorización de las leyes aplicables.

Las ofertas y especificaciones de los productos están sujetas a alteraciones sin preaviso. Los productos efectivos pueden ser diferentes de las fotos. No todos los productos incluyen todas las características. La disponibilidad varía de acuerdo con la región; contáctese con su representante de ventas local.